



Τιμοκατάλογος 2009



TIEMME
Έδρα και εργοστάσιο
παραγωγής
Castegnato(BS)



TIEMME
Έδρα και εργοστάσιο παραγωγής
Lumezzane (BS)

Επικεφαλής εταιρία του Group Gnutti η Gnutti Cirillo S.p.A, μία από τις μεγαλύτερες εταιρίες στον κόσμο στη βιομηχανία της σφυρηλάτησης και της κατεργασίας του ορειχάλκου



TIEMME
Εργοστάσιο σφυρηλάτησης ορειχάλκου
Odolo (BS)



TIEMME
Εργοστάσιο παραγωγής
Torbole Casaglia (BS)

Εξειδικευμένη μονάδα στην επιφανιακή επεξεργασία των μετάλλων, όπως επινικέλωση, επιχρωμίσωση, πλαστικοποίηση, εποξεική βαφή

Σφαιρικοί Διακόπτες



✓Σειρά "TORNADO", ISO 7 από 1/2" - 2" (σελ. 78)

✓Σειρά "SCIROCCO", ISO 228 από 2 1/2" - 4" (σελ. 83)

✓Μηχανικής σύσφιξης ή πρεσσαριστού για πολυστρωματικό σωλήνα (σελ. 9, 86)



Θέρμανση

✓Συνδυασμοί διακοπών εξωτερικού βρόγχου, μονό-δισωλνιού (σελ. 121)

✓Αυτόματος πλήρωσης (σελ. 138)

✓Βαλβίδες ασφαλείας από 2-7 bar (σελ. 139)

Πρέσες & Πρεσσαριστά Εξαρτήματα

✓Μηχανές σύσφιξης (σελ. 162)

✓Πρεσσαριστά εξαρτήματα για σωλήνα Re-x (σελ. 38)



Νέα Προϊόντα 2009

Εξαρτήματα Θερμικών Ηλιακών Συστημάτων

- ✓ Ρακόρ σύνδεσης για χαλκοσωλήνα, σωλήνα Re-x ή ανοξειδωτο σωλήνα (σελ. 170-172)
- ✓ Μονωμένος σωλήνας χάλκινος ή ανοξειδωτος (σελ. 175-190)
- ✓ Σφαιρικοί διακόπτες, βαλβίδες ασφαλείας, αυτόματα εξεριστικά (σελ. 174)



Συλλέκτες Κεντρικής Διανομής

- ✓ Συλλέκτες ύδρευσης και θέρμανσης, με σφαιρικούς ή ρυθμιστικούς διακόπτες και αποστάσεις 35 ή 50mm (σελ. 100-103)
- ✓ Συλλέκτες σφυρήλατο ενδοδαπέδιου 2-4 παροχών με θερμοστατικούς μηχανισμούς και παροχόμετρα ή ρυθμιστικά (σελ. 106)



ΠΙΣΤΟΠΟΙΗΤΙΚΟ

Η TIEMME RACCORDERIE S.p.A.

κατασκευάστρια εταιρία συγχρόνων συστημάτων ύδρευσης και θέρμανσης
με έδρα το Castegnato (BS)
Via Cavallera 6/A
δεδομένων των ισχύοντων κανονισμών,

ΔΗΛΩΝΕΙ

ότι όλα τα ορειχάλκινα εξαρτήματα που παράγει
και είναι κατασκευασμένα από ορείχαλκο
CW614N για τα τονρευτά εξαρτήματα
σύμφωνα με την προδιαγραφή **EN 12164**,
και ορείχαλκο **CW617N** για τα εν θερμώ σφυρηλατημένα
σύμφωνα με την προδιαγραφή **EN12165**
και είναι **συνεπώς κατάλληλα για χρήση**
σε δίκτυα πόσιμου νερού.

Ο Τεχνικός Διευθυντής



FACSIMILE COPY

The original document and the whole text of indicated norms are available by the legal office in
TIEMME RACCORDERIE S.p.A. - Via Cavallera 6/A (loc. Barco) - 25045 - Castegnato (BS)

ΠΡΕΣΣΑΡΙΣΤΑ ΕΞΑΡΤΗΜΑΤΑ ΓΙΑ ΠΟΛΥΣΤΡΩΜΑΤΙΚΟ ΣΩΛΗΝΑ "AL-COBRAPEX"
PRESS-FITTINGS FOR MULTILAYER PIPE



ΠΟΛΥΣΤΡΩΜΑΤΙΚΟΣ ΣΩΛΗΝΑΣ "AL-COBRAPEX"
"AL-COBRAPEX" MULTILAYER PIPE



ΣΩΛΗΝΕΣ ΔΙΚΤΥΩΜΕΝΟΥ ΠΟΛΥΑΙΘΥΛΕΝΙΟΥ "COBRA-PEX"
CROSS-LINKED POLYETHYLENE PIPE "COBRA-PEX"



ΡΑΚΟΡ ΜΗΧ. ΣΥΣΦΙΞΗΣ ΓΙΑ ΣΩΛΗΝΑ ΠΟΛΥΑΙΘΥΛΕΝΙΟΥ "COBRA-PEX"
COMPRESSION FITTINGS FOR "COBRA-PEX" PIPE



ΡΑΚΟΡ ΜΗΧΑΝΙΚΗΣ ΣΥΣΦΙΞΗΣ ΓΙΑ ΠΟΛΥΣΤΡΩΜΑΤΙΚΟ ΣΩΛΗΝΑ "AL-COBRAPEX"
COMPRESSION FITTINGS FOR MULTILAYER PIPE "AL-COBRAPEX"



ΠΡΕΣΣΑΡΙΣΤΑ ΕΞΑΡΤΗΜΑΤΑ ΓΙΑ ΣΩΛΗΝΑ PE-X
PRESS-FITTINGS FOR PE-X PIPE



ΡΑΚΟΡ ΜΗΧΑΝΙΚΗΣ ΣΥΣΦΙΞΗΣ ΧΑΛΚΟΣΩΛΗΝΑ ΜΕ ΔΑΚΤΥΛΙΔΙ ΑΠΟ ΟΡΕΙΧΑΛΚΟ Ή ΤΕΦΛΟΝ
COMPRESSION FITTINGS FOR COPPER PIPE WITH BRASS OR P.T.F.E. RING



ΟΡΕΙΧΑΛΚΙΝΑ ΣΥΝΔΕΤΙΚΑ ΕΞΑΡΤΗΜΑΤΑ
BRASS GENERIC FITTINGS



ΡΑΚΟΡ ΜΗΧ. ΣΥΣΦΙΞΗΣ "COBRARING" ΓΙΑ ΣΩΛΗΝΑ PE/PEHD/PE-X
COMPRESSION FITTINGS "COBRARING" FOR POLYETHYLENE PIPE



ΕΞΑΡΤΗΜΑΤΑ ΚΑΙ ΣΩΛΗΝΕΣ ΠΟΛΥΠΡΟΠΥΛΕΝΙΟΥ
GREEN POLYPROPYLENE PIPES AND FITTINGS



ΣΦΑΙΡΙΚΟΙ ΔΙΑΚΟΠΤΕΣ – ΕΙΔΗ ΓΕΝΙΚΗΣ ΚΡΟΥΝΟΠΟΙΙΑΣ
BALL VALVES AND BRASS BIBCOCKS



ΣΥΛΛΕΚΤΕΣ
MANIFOLDS



ΔΙΑΚΟΠΤΕΣ ΘΕΡΜΑΝΤΙΚΩΝ ΣΩΜΑΤΩΝ
RADIATOR VALVES



ΕΛΕΓΧΟΣ ΘΕΡΜΟΚΡΑΣΙΑΣ
TEMPERATURE CONTROL



ΕΞΑΡΤΗΜΑΤΑ ΛΕΒΗΤΟΣΤΑΣΙΟΥ
COMPONENTS FOR HEATING PLANTS



ΣΥΣΤΗΜΑΤΑ ΕΝΔΟΔΑΠΕΔΙΑΣ ΘΕΡΜΑΝΣΗΣ
UNDERFLOOR HEATING SYSTEMS



ΜΗΧΑΝΕΣ ΚΑΙ ΕΡΓΑΛΕΙΑ
TOOLING



ΡΑΚΟΡ ΣΥΝΔΕΣΗΣ ΗΛΙΑΚΩΝ ΣΥΣΤΗΜΑΤΩΝ
SOLAR SYSTEM FITTINGS



ΧΑΛΚΟΣΩΛΗΝΕΣ ΚΑΙ ΕΞΑΡΤΗΜΑΤΑ
COPPER PIPES AND FITTINGS



ΔΙΑΦΟΡΑ ΕΞΑΡΤΗΜΑΤΑ ΥΔΡΕΥΣΗΣ
ACCESSORIES



ΕΥΡΕΤΗΡΙΟ ΚΩΔΙΚΩΝ - INDEX

Κωδικός	Σελ.	Κωδικός	Σελ.	Κωδικός	Σελ.	Κωδικός	Σελ.	Κωδικός	Σελ.
0200B	20	1107	46	1469	70	1609	33	1695TM01	162
0200B	143	1107N	46	1475	68	1611	33	1695TM01A	162
0300B	20	1108	45	1476	34	1626	33	1695TM01B	162
0300N	20	1109	45	1480	109	1633K	124	1695TM01C	162
0330B	21	1109N	45	1481	12	1635N	113	1695TM02	162
0330R	21	1110	46	1490	27	1635C	125	1695TM02A	162
0340B	21	1110N	46	1490P43	27	1636N	112	1695TM02B	162
0600	16	1114	47	1491	27	1650N	2	1695TM02C	162
0615B	16	1114N	47	1492MP	27	1650CT	11	1696	9
0625	16	1115	47	1493SET	10	1651N	2	1697	9
0630B	17	1116	47	1493Z	12	1651NKB	2	1697CK	9
0630R	17	1117FD	173	1495	164	1651NCY	3	1699	12
0635	17	1118	173	1496	164	1651CT	11	1700	38
0640B	17	1119FD	173	1497	164	1652N	2	1701	38
0640R	17	1120	47	1498MT	163	1652CT	11	1701R	38
0660	17	1133	25	1498SET	163	1653NKB	2	1702	38
0670B	16	1135	47	1498UM	163	1653CY	3	1703	38
0670R	16	1135N	48	1498US	163	1653N	3	1704	38
0700X	175	1138	25	1500	63	1654N	3	1705	38
0800B	21	1139	48	1501	63	1654CT	11	1706	38
0800R	21	1140	48	1504	63	1655N	3	1707	39
0805B	21	1141	48	1505	28	1655CT	11	1707R	39
0805R	21	1145	49	1505C	126	1656NKB	3	1709	39
0810B	21	1147	49	1510	59	1656NSM	3	1710	39
0810R	21	1150FF	194	1511	59	1656ISOLO1	4	1715	39
0900R	143	1200	52	1513	111	1656ISOLO2	4	1716	39
1000	42	1201	52	1514	111	1656N	4	1716	124
1000N	42	1202	53	1516	63	1656NXL	4	1720X	40
1001	43	1203	53	1522	59	1656DFCT	11	1735	39
1001N	43	1204	53	1530C	58	1657N	5	1736	39
1002	42	1205	53	1540	60	1657CT	11	1740	40
1002N	42	1206	52	1541	60	1658N	5	1740U	40
1003	43	1207	52	1550	61	1659N	4	1746	40
1003N	43	1209	52	1550C	61	1659CT	11	1807	109
1004	44	1210FF	195	1551	60	1660	10	1808	109
1004N	44	1214	54	1551C	60	1661N	3	1810	108
1005	44	1215	54	1552C	56	1662N	4	1822	100
1005N	44	1220	58	1552G	56	1663DI	7	1832	100
1007	46	1235	53	1552FD	172	1664DI	7	1863	106
1007N	46	1235N	113	1552FDR	172	1664N	7	1864	109
1009	45	1240	113	1552SET	175	1665N	6	1864P	109
1009N	45	1240C	125	1553FD	172	1666N	6	1865	109
1010	46	1241	112	1555	61	1666N	112	1866	100
1010N	46	1243K	124	1555N	61	1666K	124	1868	100
1013	45	1290	107	1557	62	1667N	6	1876K	101
1014	47	1400	24	1557N	62	1668N	6	1877K36	101
1014N	47	1401	24	1560	56	1669N	6	1877K50	102
1015	47	1402	24	1560C	56	1670B	8	1878	59
1020FF	194	1403	25	1561	56	1671	8	1878N	59
1030FF	194	1404	24	1561C	56	1672	8	1879	10
1030MF	194	1405	25	1562	57	1673	8	1880	59
1035	47	1406	25	1563	57	1674	8	1880N	59
1035N	48	1407	25	1565	62	1675	8	1880K	111
1037	48	1408	25	1565N	62	1675ISOL	8	1881	110
1037N	48	1409	26	1567	57	1676N	4	1882	111
1039	48	1410	26	1570	57	1676NKB	4	1886	111
1039N	48	1411	26	1570C	57	1676NSM	4	1887	111
1039J	172	1412	26	1572	57	1677N	7	1889R	110
1039S	172	1413	26	1572FD	172	1678N	7	1890	110
1100	42	1415	26	1574	90	1679NKB	7	1898	137
1100N	42	1416	26	1580	57	1681	163	1899	137
1100FD	170	1420K	28	1581	58	1681MINI	163	1900	137
1101	43	1420K(PEX)	28	1581C	59	1681MINIRF	165	1900G34	137
1101N	43	1420P	28	1581FD	172	1681RF	165	1900KITSUN	173
1102	42	1420Z	28	1582	61	1682	164	1900SUN	174
1102N	42	142BMP	27	1583	61	1683	164	1901	137
1102FD	170	142BXL	27	1590	64	1684	164	1909N	140
1103	43	1433K	124	1591	64	1685M	164	1910P	108
1103N	43	1435	113	1592	64	1685US	164	1917	139
1103MF	194	1435N	113	1600	32	1687	5	1917SUN	174
1104	44	1436N	112	1600OR	32	1688	5	1918	139
1104N	44	1450	24	1601	34	1689	164	1919	140
1104FD	170	1460	70	1602	32	1689X	164	1920	108
1104FF	195	1461	70	1603	32	1690	9	1927	139
1105	44	1462	70	1604	32	1690U	9	1927SUN	174
1105N	44	1463	70	1605	32	1691	9	1928	139
1105FF	195	1464	70	1606	33	1692	9	1929	140
1106	45	1465	70	1607	33	1692CK	9	1930	108
1106N	45	1467	70	1608	33	1693	10	1939	108

ΕΥΡΕΤΗΡΙΟ ΚΩΔΙΚΩΝ - INDEX

Κωδικός	Σελ.	Κωδικός	Σελ.	Κωδικός	Σελ.	Κωδικός	Σελ.	Κωδικός	Σελ.
1939N	140	2371R07	79	3301C	125	3881	155	9558	118
1940	108	2371	81	3305	117	3885BY	154	9560	118
1949N	140	2371SUN	174	3305C	125	3885	155	9561T	173
1985	107	2380R07	79	3306	117	3900C	93	9567	118
1986	107	2380	81	3306C	125	3901C	93	9575	128
1987	107	2381R07	79	3320	117	3902	93	9576	128
2060MFI	196	2510	88	3321	117	3905C	94	9577	128
2070	110	2520	88	3325	117	3910	93	9578	128
2075	132	2585C	88	3326	117	3911	93	9760	126
2076	132	2585G	88	3330C	125	3912	93	CC	189
2077	132	2586C	88	3331C	125	3995	94	CCC	189
2078	132	2586G	88	3335C	125	3996	83	CCG	189
2080	134	2587G	88	3336C	125	3997	93	CCI	191
2080POST	139	2590	88	3338	126	4500	143	CCIS	190
2080MF	196	2595	98	3339	111	4503	143	CCRI	191
2081	138	2900	91	3340	126	4505	145	CMC	190
2082E	140	2901	91	3341	111	4507	143	CMCI	190
2082KIT	140	2902	91	3342P	126	4508	143	CMS	190
2082R	140	2930	91	3345N	126	4508	150	CS	189
2090G	97	2931	91	3350	137	4509	146	CSC	189
2091	97	2932	91	3351	137	4510	143	H9302	102
2092	97	2940	91	3352	137	4515	145	H93E	8
2092LOCK	97	2942	91	3353G	173	4520G	145	O7O5COL	175
2093G	98	2944	92	3361K	121	4520F	167	PA6090	186
2093LOCK	98	2944K	92	3363K	121	4521	145	PA6092	186
2093R	98	2945	92	3370K	121	4525	150	PA6130	186
2094	98	2945K	92	3371K	121	4527	143	PA6243	186
2096	98	2946	92	3375K	121	4530	164	PA6270	187
2121	87	2947	92	3376K	121	4531	143	PA6271	187
2121R	87	2947K	92	3380	120	4532	143	PA6280	187
2121PT	110	2953	93	3383	120	4535	167	PA6331	187
2122	131	2954C	93	3385	120	4540	143	PA6472	186
2124	131	2954C	194	3390RID	123	4600	129	PA7001	184
2126	131	2957	92	3391K	123	4605	129	PA7002	184
2127	131	2959	93	3391KBY	123	4610	129	PA7040	184
2128	131	2960	94	3393K	123	4611	129	PA7041	184
2128HE	131	2960PR	94	3393KBY	123	4611A	129	PA7085	184
2142	86	2960SET	94	3460CR	66	4625D	128	PA7086	184
2143	86	2961SET	94	3461CR	66	4740	174	PA7130	185
2152	86	2962	98	3462CR	66	5001R	179	PA7243	184
2153	86	2963SET	94	3463CR	66	5002R	178	PA7240	185
2163	86	2965	94	3464CR	66	5030FF	195	PA7270	185
2180	87	2965PROL	94	3465CR	66	5040R	179	PA7301	185
2180R	87	2970	94	3466CR	67	5040FF	195	PAB2G	165
2180PT	110	2980	87	3467CR	67	5041R	178	PAG87P	165
2181CPR	34	2985	87	3468CR	67	5060R	181	PAG87V	165
2200G	89	2990G	94	3469CR	67	5085R	179	R100V	72
2201G	89	3039	104	3470CR	67	5086R	179	R101V	72
2210R	85	3040	104	3471CR	67	5090R	178	R102V	72
2211R	85	3042	104	3472	68	5092R	179	R103V	72
2220R	85	3046	106	3473	68	5130R	179	R104V	72
2220G	89	3047	106	3474	68	5243R	181	R105V	72
2221R	85	3048	106	3475	68	5270R	178	R106V	73
2221G	89	3049KIT01	157	3491	67	5300R	181	R107V	73
2223G	90	3049KIT02	157	3493	67	5906HE	188	R108V	73
2224G	90	3100N	134	3500	95	5907HE	188	R109V	73
2227	87	3107N	134	3505	95	5908HE	188	R111V	73
2230	85	3110N	134	3510	95	5909HHE	188	R112V	73
2230SUN	174	3120N	136	3600	95	6006	182	R113V	73
2231SUN	174	3130N	135	3650	95	6007	182	R114V	74
2240P	85	3131N	135	3651	95	6012	182	R115V	74
2240G	89	3135N	135	3660	96	6014	182	R117V	74
2241G	89	3136N	135	3670	96	6017G	183	R118V	74
2260G	90	3140	136	3675	96	6018G	183	R119	27
2261G	90	3145	136	3676	96	6019G	183	R120	74
2262G	90	3160K	138	3700G	90	6023	183	R121V	74
2263G	90	3175ISOL	138	3856	156	6040	183	R122V	73
2263	96	3180	134	3857	156	8040FF	195	R135V	74
2263CK	96	3220EXCEL	119	3866	156	8930IM	175	R400V	72
2310	83	3221EXCEL	119	3867	156	8930SET	175	R500	167
2311	83	3225EXCEL	119	3871BY	152	9060FF	195	R505B	74
2320	83	3226EXCEL	119	3871	153	9341SET	175	R510	167
2321	83	3230EXCEL	119	3872BY	152	9550	126	R510	167
2322	83	3231EXCEL	119	3872	153	9552P05	126	R616	74
2330	83	3235EXCEL	119	3875BY	152	9552P06	126		
2360	81	3236EXCEL	119	3875	153	9557	118		
2361	81	3300	117	3876BY	152	9557C	118		
2370R07	79	3300C	125	3876	153	9557CA	118		
2370	81	3301	117	3881BY	154	9557CB	118		



TIEMME
ORIGINAL ITALIAN TRADEMARK



Σειρά 1650

**ΠΡΕΣΣΑΡΙΣΤΑ
ΕΞΑΡΤΗΜΑΤΑ ΓΙΑ
ΠΟΛΥΣΤΡΩΜΑΤΙΚΟ
ΣΩΛΗΝΑ
"AL-COBRAPEX"**

**PRESS-FITTINGS FOR
MULTILAYER PIPE**

ΚΩΔ. 1650N

Μαστός απενεκτός
 Straight fitting male



ΚΩΔΙΚΟΣ Code	ΔΙΑΣΤΑΣΗ Size	ΤΙΜΗ Price €	ΣΥΣ/ΣΙΑ Unit/Box
1650N001604	16 x 1/2"	2,70	10/100
1650N001605	16 x 3/4"	4,20	10/100
1650N001804	18 x 1/2"	3,05	10/100
1650N001805	18 x 3/4"	4,30	10/100
1650N002004	20 x 1/2"	3,20	10/100
1650N002005	20 x 3/4"	3,60	10/100
1650N002604	26 x 1/2"	5,70	10/50
1650N002605	26 x 3/4"	5,50	10/50
1650N002606	26 x 1"	8,50	5/25
1650N003206	32 x 1"	9,50	5/25
1650N003207	32 x 1" 1/4	17,20	5/25
1650N004007	40 x 1" 1/4	14,90	5/25
1650N005008	50 x 1" 1/2	27,00	2/16
1650N006309	63 x 2"	39,90	2/16

ΚΩΔ. 1651N

Σύνδεσμος
 Straight fitting double



ΚΩΔΙΚΟΣ Code	ΔΙΑΣΤΑΣΗ Size	ΤΙΜΗ Price €	ΣΥΣ/ΣΙΑ Unit/Box
1651N161600	16 x 16	3,80	10/100
1651N181800	18 x 18	6,30	10/100
1651N202000	20 x 20	4,85	10/100
1651N262600	26 x 26	7,00	5/50
1651N323200	32 x 32	12,10	5/25
1651N404000	40 x 40	17,40	5/25
1651N505000	50 x 50	33,50	2/16
1651N636300	63 x 63	53,50	2/16

ΚΩΔ. 1651N

Συστολικός σύνδεσμος
 Straight fitting double reduced



ΚΩΔΙΚΟΣ Code	ΔΙΑΣΤΑΣΗ Size	ΤΙΜΗ Price €	ΣΥΣ/ΣΙΑ Unit/Box
1651N181600	18 x 16	5,20	10/100
1651N201600	20 x 16	5,20	10/100
1651N201800	20 x 18	7,30	10/100
1651N261600	26 x 16	7,70	10/100
1651N261800	26 x 18	9,30	10/100
1651N262000	26 x 20	9,10	10/100
1651N321600	32 x 16	13,60	5/25
1651N322000	32 x 20	12,20	5/25
1651N322600	32 x 26	13,20	5/25
1651N402600	40 x 26	18,00	5/25
1651N403200	40 x 32	17,90	5/25
1651N503200	50 x 32	31,70	2/16
1651N504000	50 x 40	31,10	2/16
1651N634000	63 x 40	51,00	2/16
1651N635000	63 x 50	53,00	2/16

ΚΩΔ. 1652N

Μαστός θηλυκός
 Straight fitting female



ΚΩΔΙΚΟΣ Code	ΔΙΑΣΤΑΣΗ Size	ΤΙΜΗ Price €	ΣΥΣ/ΣΙΑ Unit/Box
1652N001604	16 x 1/2"	2,85	10/100
1652N001605	16 x 3/4"	6,30	10/100
1652N001804	18 x 1/2"	4,95	10/100
1652N001805	18 x 3/4"	6,70	10/100
1652N002004	20 x 1/2"	3,90	10/100
1652N002005	20 x 3/4"	4,95	10/100
1652N002605	26 x 3/4"	6,80	5/25
1652N002606	26 x 1"	9,50	5/25
1652N003206	32 x 1"	10,60	5/25
1652N003207	32 x 1" 1/4	18,00	5/25
1652N004007	40 x 1" 1/4	16,60	5/25
1652N005008	50 x 1" 1/2	31,20	2/16

ΚΩΔ. 1651NKB

Ρακός πολυστρωματικό/
 χαλσοωλήνα με μπ. σύσφιξη
 Straight fitting double multilayer
 pipe/compression copper pipe



ΚΩΔΙΚΟΣ Code	ΔΙΑΣΤΑΣΗ Size	ΤΙΜΗ Price €	ΣΥΣ/ΣΙΑ Unit/Box
1651N1615KB	16 x 2 - Ø 15	5,80	10/100
1651N2022KB	20 x 2 - Ø 22	7,20	10/100
1651N2622KB	26 x 3 - Ø 22	9,70	5/25
1651N2628KB	26 x 3 - Ø 28	10,40	5/25

ΚΩΔ. 1653NKB

Ρακός γωνιακό πολυστρωματικό/
 χαλσοωλήνα με μπ. σύσφιξη
 Elbow double multilayer pipe/
 compression copper pipe



ΚΩΔΙΚΟΣ Code	ΔΙΑΣΤΑΣΗ Size	ΤΙΜΗ Price €	ΣΥΣ/ΣΙΑ Unit/Box
1653N1615KB	16 x 2 - 15	7,30	10/100
1653N2022KB	20 x 2 - 22	10,50	10/100
1653N2622KB	26 x 3 - 22	13,10	5/25



ΚΩΔ. 1653N
 Γωνία σύνδεσμος
 Elbow double

ΚΩΔΙΚΟΣ Code	ΔΙΑΣΤΑΣΗ Size	ΤΙΜΗ Price €	ΣΥΣ/ΕΙΑ Unit/Box
1653N161600	16 x 16	4,35	10/100
1653N181800	18 x 18	7,00	10/100
1653N202000	20 x 20	5,60	10/100
1653N262600	26 x 26	9,70	5/25
1653N323200	32 x 32	13,50	5/25
1653N404000	40 x 40	22,40	5/25
1653N505000	50 x 50	57,50	2/8
1653N636300	63 x 63	68,50	2/8



ΚΩΔ. 1653CY
 Ρακόρ γωνιακό πολυστρωματικό/
 χαλκοσωλήνα L=60 mm
 Elbow multilayer pipe
 Cylindrical pipe L=60 mm

ΚΩΔΙΚΟΣ Code	ΔΙΑΣΤΑΣΗ Size	ΤΙΜΗ Price €	ΣΥΣ/ΕΙΑ Unit/Box
1653C1612CYCZ	16 x Φ12 L=60 mm	6,50	10/100
1653C2022CYCZ	20 x Φ22 L=60 mm	8,50	10/100
1653C2622CYCZ	26 x Φ22 L=60 mm	9,20	5/100



ΚΩΔ. 1654N
 Γωνία αρσενική
 Elbow male

ΚΩΔΙΚΟΣ Code	ΔΙΑΣΤΑΣΗ Size	ΤΙΜΗ Price €	ΣΥΣ/ΕΙΑ Unit/Box
1654N001604	16 x 1/2"	4,45	10/100
1654N001804	18 x 1/2"	6,80	10/100
1654N001805	18 x 3/4"	10,00	10/100
1654N002004	20 x 1/2"	4,80	10/100
1654N002005	20 x 3/4"	6,50	10/50
1654N002605	26 x 3/4"	7,60	5/50
1654N003206	32 x 1"	15,30	5/25
1654N004007	40 x 1 1/4"	25,90	5/25
1654N005008	50 x 1 1/2"	49,30	2/8
1654N006309	63 x 2"	58,00	2/8



ΚΩΔ. 1651NCY
 Ρακόρ
 πολυστρωματικό/χαλκοσωλήνα για
 πρεσσοαριστή σύνδεση
 Straight fitting multilayer pipe/
 cylindrical pipe

ΚΩΔΙΚΟΣ Code	ΔΙΑΣΤΑΣΗ Size	ΤΙΜΗ Price €	ΣΥΣ/ΕΙΑ Unit/Box
1651N1615CY	16 x Φ 15	2,25	10/100
1651N2015CY	20 x Φ 15	2,90	10/100
1651N2022CY	20 x Φ 22	3,75	10/100
1651N2622CY	26 x Φ 22	4,10	10/100
1651N2628CY	26 x Φ 28	5,00	10/100



ΚΩΔ. 1656NSM
 Γωνία υδροληψίας με στήριγμα και
 τρεις οπές, χαμηλή
 3 holes wallplate elbow female
 low mod.
 H = 40 mm

ΚΩΔΙΚΟΣ Code	ΔΙΑΣΤΑΣΗ Size	ΤΙΜΗ Price €	ΣΥΣ/ΕΙΑ Unit/Box
1656N001604SM	16 x 1/2"	5,60	10/50
1656N001804SM	18 x 1/2"	7,40	10/50
1656N002004SM	20 x 1/2"	7,40	5/50



ΚΩΔ. 1655N
 Γωνία θηλυκή
 Elbow female

ΚΩΔΙΚΟΣ Code	ΔΙΑΣΤΑΣΗ Size	ΤΙΜΗ Price €	ΣΥΣ/ΕΙΑ Unit/Box
1655N001604	16 x 1/2"	4,25	10/100
1655N001804	18 x 1/2"	6,60	10/100
1655N001805	18 x 3/4"	9,50	10/100
1655N002004	20 x 1/2"	4,55	10/100
1655N002005	20 x 3/4"	7,50	10/50
1655N002605	26 x 3/4"	10,10	5/25
1655N002606	26 x 1"	16,90	5/25
1655N003206	32 x 1"	17,30	5/25
1655N004007	40 x 1 1/4"	27,90	5/25
1655N005008	50 x 1 1/2"	55,50	2/8



ΚΩΔ. 1656NKB
 Γωνία υδροληψίας με στήριγμα και
 ρακόρ μηχανικής σύσφιξης για
 χαλκοσωλήνα Φ15
 Wallplate elbow for multilayer/
 copper pipes
 H = 53 mm

ΚΩΔΙΚΟΣ Code	ΔΙΑΣΤΑΣΗ Size	ΤΙΜΗ Price €	ΣΥΣ/ΕΙΑ Unit/Box
1656N1615KB	16 x 15	9,30	10/50
1656N2015KB	20 x 15	9,60	5/50



ΚΩΔ. 1661N
 Σύνδεσμος γωνία 45°
 45° Elbow

ΚΩΔΙΚΟΣ Code	ΔΙΑΣΤΑΣΗ Size	ΤΙΜΗ Price €	ΣΥΣ/ΕΙΑ Unit/Box
1661N262600	26 x 26	20,40	5/25
1661N323200	32 x 32	22,80	5/25
1661N404000	40 x 40	63,50	5/25
1661N505000	50 x 50	68,00	1/10
1661N636300	63 x 63	90,50	1/5



ΚΩΔ. 1656NXL
 Γωνία υδροληψίας με στήριγμα και τρείς οπές, μακρού
 3 holes wallplate elbow female high mod.
 H = 77 mm

ΚΩΔΙΚΟΣ Code	ΔΙΑΣΤΑΣΗ Size	ΤΙΜΗ Price €	ΣΥΣ/ΣΙΑ Unit/Box
1656N001604XL	16 x 1/2"	8,70	10/50



ΚΩΔ. 1656ISOLO2
 Σετ ηχομόνωσης
 Acoustic insulating set
**ΚΑΤΑΛΛΗΛΟ ΓΙΑ ΚΩΔ. 1656XL
 TO BE USED WITH ART. 1656XL**

ΚΩΔΙΚΟΣ Code	ΔΙΑΣΤΑΣΗ Size	ΤΙΜΗ Price €	ΣΥΣ/ΣΙΑ Unit/Box
1656ISOLO2	1/2"	4,05	10/50



ΚΩΔ. 1656N
 Γωνία υδροληψίας με στήριγμα και τρείς οπές
 3 holes wallplate elbow female
 H = 53 mm

ΚΩΔΙΚΟΣ Code	ΔΙΑΣΤΑΣΗ Size	ΤΙΜΗ Price €	ΣΥΣ/ΣΙΑ Unit/Box
1656N001604	16 x 1/2"	5,80	10/50
1656N001804	18 x 1/2"	7,60	10/50
1656N002004	20 x 1/2"	7,00	5/50



ΚΩΔ. 1656ISOLO1
 Σετ ηχομόνωσης
 Acoustic insulating set
**ΚΑΤΑΛΛΗΛΟ ΓΙΑ ΚΩΔ. 1656
 TO BE USED WITH ART. 1656**

ΚΩΔΙΚΟΣ Code	ΔΙΑΣΤΑΣΗ Size	ΤΙΜΗ Price €	ΣΥΣ/ΣΙΑ Unit/Box
1656ISOLO1	1/2"	4,00	10/50



ΚΩΔ. 1662N
 Γωνία σύνδεσης για εντοιχισμένο καζανάκι
 Wallplate elbow female for built-in cistern

ΚΩΔΙΚΟΣ Code	ΔΙΑΣΤΑΣΗ Size	ΤΙΜΗ Price €	ΣΥΣ/ΣΙΑ Unit/Box
1662N001604	16 x 1/2"	12,30	10/50
1662N001804	18 x 1/2"	12,50	10/50
1662N002004	20 x 1/2"	12,80	5/25



ΚΩΔ. 1676N
 Γωνία υδροληψίας διπλή
 Double wallplate elbow female
 H = 53 mm

ΚΩΔΙΚΟΣ Code	ΔΙΑΣΤΑΣΗ Size	ΤΙΜΗ Price €	ΣΥΣ/ΣΙΑ Unit/Box
1676N160416	16 x 1/2" x 16	12,10	10/50
1676N180418	18 x 1/2" x 18	12,80	10/50
1676N200420	20 x 1/2" x 20	13,10	5/50



ΚΩΔ. 1676NSM
 Γωνία υδροληψίας διπλή, χαμηλή
 Double wallplate elbow female low mod.
 H = 40 mm

ΚΩΔΙΚΟΣ Code	ΔΙΑΣΤΑΣΗ Size	ΤΙΜΗ Price €	ΣΥΣ/ΣΙΑ Unit/Box
1676N160416SM	16 x 1/2"	12,10	10/50
1676N180418SM	18 x 1/2"	12,80	10/50
1676N200420SM	20 x 1/2"	13,10	5/50



ΚΩΔ. 1659N
 Ταρ θηλυκό
 Tee female

ΚΩΔΙΚΟΣ Code	ΔΙΑΣΤΑΣΗ Size	ΤΙΜΗ Price €	ΣΥΣ/ΣΙΑ Unit/Box
1659N160416	16 x 1/2" x 16	8,30	10/100
1659N180418	18 x 1/2" x 18	9,40	10/100
1659N180518	18 x 3/4" x 18	11,70	10/50
1659N200420	20 x 1/2" x 20	8,60	5/50
1659N200520	20 x 3/4" x 20	11,50	5/50
1659N260426	26 x 1/2" x 26	18,90	5/25
1659N260526	26 x 3/4" x 26	17,20	5/25
1659N320432	32 x 1/2" x 32	27,30	5/25
1659N320532	32 x 3/4" x 32	24,70	5/25
1659N320632	32 x 1" x 32	24,80	5/25
1659N400640	40 x 1" x 40	29,80	5/20
1659N400740	40 x 1" 1/4 x 40	33,00	5/20
1659N500550	50 x 3/4" x 50	49,10	1/10
1659N500650	50 x 1" x 50	50,50	1/10
1659N630663	63 x 1" x 63	85,00	1/5



ΚΩΔ. 1676NKB
 Γωνία υδροληψίας διπλή με ρακόρ μπ. συφίξης για χαλκοσωλήνα Ø15
 Double wallplate elbow for multilayer/copper pipes
 H = 53 mm

ΚΩΔΙΚΟΣ Code	ΔΙΑΣΤΑΣΗ Size	ΤΙΜΗ Price €	ΣΥΣ/ΣΙΑ Unit/Box
1676N1615KB	16 x 15 x 16	12,40	10/50
1676N2015KB	20 x 15 x 20	13,40	5/50



ΚΩΔ. 1657N
 Ταρ Tee

ΚΩΔΙΚΟΣ Code	ΔΙΑΣΤΑΣΗ Size	ΤΙΜΗ Price €	ΕΥΣ/ΕΙΑ Unit/Box
1657N161616	16 x 16 x 16	5,90	10/50
1657N181818	18 x 18 x 18	9,60	10/50
1657N202020	20 x 20 x 20	7,20	5/50
1657N262626	26 x 26 x 26	13,50	5/25
1657N323232	32 x 32 x 32	21,20	5/25
1657N404040	40 x 40 x 40	30,30	5/20
1657N505050	50 x 50 x 50	54,50	1/10
1657N636363	63 x 63 x 63	93,00	1/5

Ταρ συστολικά / reduced tees

1657N162016	16 x 20 x 16	9,10	5/50
1657N181616	18 x 16 x 16	8,70	10/50
1657N181618	18 x 16 x 18	10,30	10/50
1657N201616	20 x 16 x 16	8,70	5/50
1657N201620	20 x 16 x 20	7,50	5/50
1657N201818	20 x 18 x 18	11,80	5/50
1657N201820	20 x 18 x 20	11,50	5/50
1657N202016	20 x 20 x 16	9,20	5/50
1657N202018	20 x 20 x 18	9,90	5/50
1657N202620	20 x 26 x 20	15,70	5/25
1657N261616	26 x 16 x 16	15,70	5/25
1657N261620	26 x 16 x 20	13,40	5/25
1657N261626	26 x 16 x 26	15,60	5/25
1657N261826	26 x 18 x 26	16,40	5/25
1657N262016	26 x 20 x 16	15,80	5/25
1657N262020	26 x 20 x 20	15,30	5/25
1657N262026	26 x 20 x 26	15,70	5/25
1657N262616	26 x 26 x 16	16,20	5/25
1657N262620	26 x 26 x 20	16,60	5/25
1657N263226	26 x 32 x 26	23,80	5/25
1657N321632	32 x 16 x 32	21,00	5/25
1657N322020	32 x 20 x 20	20,50	5/25
1657N322026	32 x 20 x 26	20,90	5/25
1657N322032	32 x 20 x 32	20,10	5/25
1657N322626	32 x 26 x 26	20,40	5/25
1657N322632	32 x 26 x 32	20,20	5/25
1657N323220	32 x 32 x 20	25,90	5/25
1657N323226	32 x 32 x 26	23,90	5/25
1657N324032	32 x 40 x 32	30,70	5/20
1657N401640	40 x 16 x 40	33,80	5/20
1657N402040	40 x 20 x 40	34,00	5/20
1657N402640	40 x 26 x 40	34,50	5/20
1657N403232	40 x 32 x 32	31,30	5/20
1657N403240	40 x 32 x 40	30,70	5/20
1657N404026	40 x 40 x 26	34,50	5/20
1657N404032	40 x 40 x 32	34,30	5/20
1657N405040	40 x 50 x 40	53,00	1/10
1657N501650	50 x 16 x 50	47,20	1/10
1657N502050	50 x 20 x 50	46,20	1/10

1657N502650	50 x 26 x 50	49,20	1/10
1657N503250	50 x 32 x 50	50,52	1/10
1657N504040	50 x 40 x 40	53,00	1/10
1657N504050	50 x 40 x 50	52,50	1/10
1657N505032	50 x 50 x 32	60,50	1/10
1657N505040	50 x 50 x 40	62,00	1/10
1657N632663	63 x 26 x 63	96,00	1/5
1657N633263	63 x 32 x 63	95,00	1/5
1657N634063	63 x 40 x 63	95,50	1/5
1657N635063	63 x 50 x 63	96,00	1/5



ΚΩΔ. 1658N
 Ταρ αραιωτικό Tee male

ΚΩΔΙΚΟΣ Code	ΔΙΑΣΤΑΣΗ Size	ΤΙΜΗ Price €	ΕΥΣ/ΕΙΑ Unit/Box
1658N160416	16 x 1/2" x 16	8,60	10/100
1658N180418	18 x 1/2" x 18	10,00	10/100
1658N180518	18 x 3/4" x 18	11,50	10/100
1658N200420	20 x 1/2" x 20	9,80	5/100
1658N200520	20 x 3/4" x 20	10,60	5/50
1658N260426	26 x 1/2" x 26	18,00	5/25
1658N260526	26 x 3/4" x 26	17,60	5/25
1658N260626	26 x 1" x 26	20,60	5/25
1658N320632	32 x 1" x 32	21,00	5/25
1658N400740	40 x 1" 1/4 x 40	31,00	5/20



ΚΩΔ. 1688
 Συλλέκτης 5 ποροών 5 ways manifold

ΚΩΔΙΚΟΣ Code	ΔΙΑΣΤΑΣΗ Size	ΤΙΜΗ Price €	ΕΥΣ/ΕΙΑ Unit/Box
1688S202016	20x20x16x16x16	18,90	5/20
1688S202020	20x20x20x20x20	20,70	5/20
1688S262016	26x20x16x16x16	20,40	5/20
1688S262020	26x20x20x20x20	20,80	5/20



ΚΩΔ. 1687
 Σταυρός Cross

ΚΩΔΙΚΟΣ Code	ΔΙΑΣΤΑΣΗ Size	ΤΙΜΗ Price €	ΕΥΣ/ΕΙΑ Unit/Box
1687S20201616	20x20x16x16	16,10	5/25
1687S20162016	20x16x20x16	16,10	5/25
1687S20202020	20x20x20x20	16,60	5/25
1687S26201616	26x20x16x16	17,40	5/20
1687S26202020	26x20x20x20	23,00	5/20
1687S26162016	26x16x20x16	17,50	5/20



ΚΩΔ. 1666K
 Ρακόρ με
 σύνδεση
 24x19 Φ18
 Straight fitting
 with loose nut
 for 24x19 Φ18
 connections

ΚΩΔΙΚΟΣ Code	ΔΙΑΣΤΑΣΗ Size	ΤΙΜΗ Price €	ΣΥΣ/ΣΙΑ Unit/Box
1666K1619	16 x 24 - 19 Φ18	3,95	10/100
1666K1819	18 x 24 - 19 Φ18	4,15	10/100
1666K2019	20 x 24 - 19 Φ18	4,25	10/100



ΚΩΔ. 1666N
 Ρακόρ με σύνδεση
 3/4"x18
 Straight fitting with
 loose nut for
 3/4"x18 connections
 (EUROCONUS)

ΚΩΔΙΚΟΣ Code	ΔΙΑΣΤΑΣΗ Size	ΤΙΜΗ Price €	ΣΥΣ/ΣΙΑ Unit/Box
1666N001605CZ	16 x 3/4"	9,40	10/100
1666N001805CZ	18 x 3/4"	10,40	10/100
1666N002005CZ	20 x 3/4"	9,80	10/100

Δακτυλίδι /nut G3/4"



ΚΩΔ. 1668N
 Ρακόρ για
 συνδέσεις
 1/2"x16
 και M22 x 16
 Straight fitting with
 loose nut for 1/2"x16
 or M22x16 connec-
 tions

ΚΩΔΙΚΟΣ Code	ΔΙΑΣΤΑΣΗ Size	ΤΙΜΗ Price €	ΣΥΣ/ΣΙΑ Unit/Box
1668N1604CZ	16 x 1/2"	3,35	10/100
1668N1804CZ	18 x 1/2"	4,05	10/100
1668N2004CZ	20 x 1/2"	4,10	10/100

Για συνδέσεις M22 x 16/For M22 x 16 connections

1668N1622CZ	16 x M22	3,90	10/100
-------------	----------	------	--------

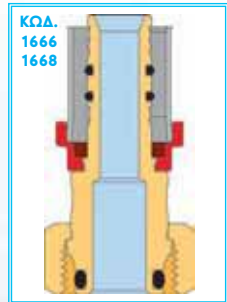
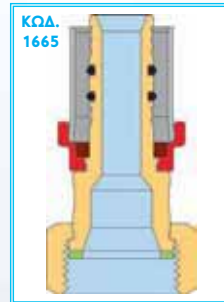

ΚΩΔ. 1665N
 Ρακόρ με
 ροδέλα στεγαν.
 Straight fitting
 with loose nut
 and flat seals

ΚΩΔΙΚΟΣ Code	ΔΙΑΣΤΑΣΗ Size	ΤΙΜΗ Price €	ΣΥΣ/ΣΙΑ Unit/Box
1665N001603	16 x 3/8"	3,20	10/100
1665N001604	16 x 1/2"	3,10	10/100
1665N001605	16 x 3/4"	4,65	10/100
1665N001606	16 x 1"	13,00	10/100
1665N001804	18 x 1/2"	3,75	10/100
1665N001805	18 x 3/4"	5,70	10/100
1665N002004	20 x 1/2"	3,80	10/100
1665N002005	20 x 3/4"	5,10	10/100
1665N002605	26 x 3/4"	14,80	2/100
1665N002606	26 x 1"	15,90	2/50
1665N002607	26 x 1 1/4"	19,20	2/90
1665N003206	32 x 1"	19,20	2/100
1665N003207	32 x 1 1/4"	19,30	2/80
1665N003208	32 x 1 1/2"	24,70	1/50
1665N004008	40 x 1 1/2"	24,80	1/25
1665N005009	50 x 2"	38,60	1/30
1665N006310	63 x 2 1/2"	58,50	1/20



ΚΩΔ. 1667N
 Ρακόρ τριών τεμαχίων
 Straight fitting male with loose nut
 connector

ΚΩΔΙΚΟΣ Code	ΔΙΑΣΤΑΣΗ Size	ΤΙΜΗ Price €	ΣΥΣ/ΣΙΑ Unit/Box
1667N162004	16 x 1/2"	8,20	10/100
1667N162005	16 x 3/4"	8,90	10/100
1667N182004	18 x 1/2"	8,20	10/100
1667N182005	18 x 3/4"	8,90	10/100
1667N202004	20 x 1/2"	8,20	5/100
1667N202005	20 x 3/4"	8,90	5/100
1667N263005	26 x 3/4"	11,30	5/25
1667N263006	26 x 1"	15,00	5/25
1667N323006	32 x 1"	19,60	1/40



ΚΩΔ. 1669N
 Γωνιακό ρακόρ τριών τεμαχίων
 Elbow fitting male with loose nut
 connector

ΚΩΔΙΚΟΣ Code	ΔΙΑΣΤΑΣΗ Size	ΤΙΜΗ Price €	ΣΥΣ/ΣΙΑ Unit/Box
1669N263006	26 x 1"	17,20	5/25



ΚΩΔ. 1677N
 Τάπα
 Stop end

ΚΩΔΙΚΟΣ Code	ΔΙΑΣΤΑΣΗ Size	ΤΙΜΗ Price €	ΣΥΣ/ΣΙΑ Unit/Box
1677N0016	16	5,80	10/100
1677N0018	18	6,30	10/100
1677N0020	20	6,90	10/100
1677N0026	26	7,90	5/50
1677N0032	32	9,10	5/50
1677N0040	40	15,90	5/25



ΚΩΔ. 1679NKB
 Γωνίες υδροληψίας σε στήριγμα για την σύνδεση θερμαντικών σωμάτων
 Πολυστρωματικός Φ16 x 2,0/ χαλκοσωλήνας Φ15
 Bracket and end fittings for multilayer pipe Φ16 x 2,0/copper pipe Φ15

ΚΩΔΙΚΟΣ Code	ΔΙΑΣΤΑΣΗ Size	ΤΙΜΗ Price €	ΣΥΣ/ΣΙΑ Unit/Box
1679N163553KB	Απ. Αξόνων 35 H=53	24,10	1/25
1679N163565KB	Απ. Αξόνων 35 H=65	25,00	1/25
1679N163853KB	Απ. Αξόνων 38 H=53	24,10	1/25
1679N163865KB	Απ. Αξόνων 38 H=65	25,00	1/25
1679N165053KB	Απ. Αξόνων 50 H=53	24,10	1/25
1679N165065KB	Απ. Αξόνων 50 H=65	25,00	1/25



ΚΩΔ. 1663DI
 Γωνίες υδροληψίας σε στήριγμα για συνδεσμολογία σε σειρά
 Bracket and misaligned fittings for series connections

ΚΩΔΙΚΟΣ Code	ΔΙΑΣΤΑΣΗ Size	ΤΙΜΗ Price €	ΣΥΣ/ΣΙΑ Unit/Box
1663N160416DI	16 x 1/2"	31,70	1/10
1663N180418DI	18 x 1/2"	34,70	1/10
1663N200420DI	20 x 1/2"	34,60	1/10

Μεταβλητή απόσταση κέντρων /variable distance between centers:
 72 - 115 - 155 mm



ΚΩΔ. 1664N
 Γωνίες υδροληψίας σε στήριγμα για την σύνδεση μπαταριών ύδρευσης
 Bracket and end fittings

ΚΩΔΙΚΟΣ Code	ΔΙΑΣΤΑΣΗ Size	ΤΙΜΗ Price €	ΣΥΣ/ΣΙΑ Unit/Box
1664N001604	16 x 1/2"	16,90	1/20
1664N001804	18 x 1/2"	20,30	1/20
1664N002004	20 x 1/2"	20,60	1/20

Μεταβλητή απόσταση κέντρων /variable distance between centers:
 72 - 115 - 155 mm



ΚΩΔ. 1664DI
 Τερματικές γωνίες υδροληψίας σε στήριγμα για συνδεσμολογία σε σειρά
 Bracket and misaligned end fittings

ΚΩΔΙΚΟΣ Code	ΔΙΑΣΤΑΣΗ Size	ΤΙΜΗ Price €	ΣΥΣ/ΣΙΑ Unit/Box
1664N001604DI	16 x 1/2"	33,60	1/10
1664N001804DI	18 x 1/2"	36,70	1/10
1664N002004DI	20 x 1/2"	36,70	1/10

Μεταβλητή απόσταση κέντρων /variable distance between centers:
 72 - 115 - 155 mm



ΚΩΔ. 1678N
 Γωνίες υδροληψίας σε στήριγμα για την σύνδεση μπαταριών ύδρευσης
 Bracket and end fittings

ΚΩΔΙΚΟΣ Code	ΔΙΑΣΤΑΣΗ Size	ΤΙΜΗ Price €	ΣΥΣ/ΣΙΑ Unit/Box
1678N001604	16x1/2"-150 mm H = 37	17,40	1/25
1678N001804	18x1/2"-150 mm H = 37	17,40	1/25
1678N002004	20x1/2"-150 mm H = 37	17,40	1/25

ΠΡΑΚΤΙΚΗ ΕΦΑΡΜΟΓΗ/INSTALLATION EXAMPLE

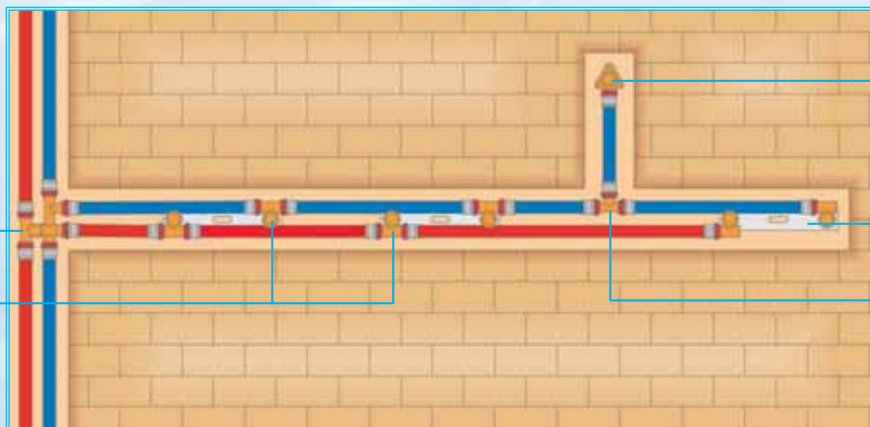

ΚΩΔ. 1656

ΚΩΔ. 1675

ΚΩΔ. 1664DI

ΚΩΔ. 1663DI

ΚΩΔ. 1657



ΚΩΔ. 1670B
 Δακτυλίδι Cobrapress Innox
 Innox sleeve Cobrapress

ΚΩΔΙΚΟΣ Code	ΔΙΑΣΤΑΣΗ Size	ΤΙΜΗ Price €	ΣΥΣ/ΣΙΑ Unit/Box
1670B16	16	0,83	10/350
1670B18	18	1,20	10/300
1670B20	20	0,94	10/300
1670B26	26	1,40	10/200
1670B32	32	1,85	10/150
1670B40	40	2,95	10/100
1670B50	50	6,20	1/50
1670B63	63	8,80	1/30



ΚΩΔ. Η93Ε
 Ο' ring πρεσαριστών εξαρτημάτων
 Fittings O'ring

ΚΩΔΙΚΟΣ Code	ΔΙΑΣΤΑΣΗ Size	ΤΙΜΗ Price €	ΣΥΣ/ΣΙΑ Unit/Box
H9300E0850135	16	0,10	1
H9322E1100	18	0,30	1
H9300E71250135	20	0,10	1
H9300E71560178	26	0,10	1
H9300E72195178	32	0,10	1
H9300E72800200	40	0,10	1
H9300E73500250	50	0,15	1
H9300E74600300	63	0,20	1



ΚΩΔ. 1672
 Επινικελωμένη γωνία τροφοδοσίας θερμοστατικών σωμάτων
 End elbow for radiator

ΚΩΔΙΚΟΣ Code	ΔΙΑΣΤΑΣΗ Size	ΤΙΜΗ Price €	ΣΥΣ/ΣΙΑ Unit/Box
Χαλκοσωλήνας Φ15 - Copper pipe Φ15 L = 200			
1672C021615CZ	16	10,20	5/50
1672C022015CZ	20	12,30	5/50
Χαλκοσωλήνας Φ15 - Copper pipe Φ15 L = 300			
1672C031615CZ	16	10,50	5/50
1672C031815CZ	18	10,60	5/50
1672C032015CZ	20	12,30	5/50
Χαλκοσωλήνας Φ15 - Copper pipe Φ15 L = 1100			
1672C111615CZ	16	30,30	5/50
1672C111815CZ	18	30,30	5/50
1672C112015CZ	20	30,30	5/50



ΚΩΔ. 1673
 Επινικελωμένο τμήτ τροφοδοσίας θερμοστατικών σωμάτων
 T for radiator

ΚΩΔΙΚΟΣ Code	ΔΙΑΣΤΑΣΗ Size	ΤΙΜΗ Price €	ΣΥΣ/ΣΙΑ Unit/Box
Χαλκοσωλήνας Φ15 - Copper pipe Φ15 L = 300			
1673C031615CZ	16	16,10	5/40
1673C031815CZ	18	17,70	5/40
1673C032015CZ	20	19,30	5/40
Χαλκοσωλήνας Φ15 - Copper pipe Φ15 L = 1100			
1673C111615CZ	16	30,50	5/40
1673C111815CZ	18	30,50	5/40
1673C112015CZ	20	30,50	5/40



ΚΩΔ. 1674
 Ρακόρ σύνδεσης πολυστρωματικού σωλήνα/ χαλκοσωλήνα με τη χρήση κόλλης
 Reduction for multilayer pipe/ soldering copper pipe

ΚΩΔΙΚΟΣ Code	ΔΙΑΣΤΑΣΗ Size	ΤΙΜΗ Price €	ΣΥΣ/ΣΙΑ Unit/Box
1674G161500CZ	16 x 2 - Φ 15	3,00	10/100



ΚΩΔ. 1671
 Επισκευαστική, μακρά μούφα
 Extension repairing pipes

ΚΩΔΙΚΟΣ Code	ΔΙΑΣΤΑΣΗ Size	ΤΙΜΗ Price €	ΣΥΣ/ΣΙΑ Unit/Box
1671G161600CZ	16	7,90	5/100
1671G181800CZ	18	8,50	5/100
1671G202000CZ	20	8,90	5/100

Οδηγίες τοποθέτησης στη σελ. 15
 For correct use see page 15



ΚΩΔ. 1675
 Τμήτ για την απομάκρυνση παροχών από στήλη
 Tee By-pass

ΚΩΔΙΚΟΣ Code	ΔΙΑΣΤΑΣΗ Size	ΤΙΜΗ Price €	ΣΥΣ/ΣΙΑ Unit/Box
1675N161616	16 x 16 x 16	47,90	5/15
1675N201616	20 x 16 x 16	47,90	5/15
1675N201620	20 x 16 x 20	47,90	5/15
1675N202020	20 x 20 x 20	47,90	5/15



ΚΩΔ. 1675ISOL
 Μονωτικό κάλυμα για τον ΚΩΔ. 1675
 Insulating lagging for Art. 1675

ΚΩΔΙΚΟΣ Code	ΔΙΑΣΤΑΣΗ Size	ΤΙΜΗ Price €	ΣΥΣ/ΣΙΑ Unit/Box
1675ISOL		1,10	1/20



ΚΩΔ. 1690
Εντοιχιζόμενος σφαιρικός διακόπτης με πρεσαριστές συνδέσεις
Built in ball valve

ΚΩΔΙΚΟΣ Code	ΔΙΑΣΤΑΣΗ Size	ΤΙΜΗ Price €	ΣΥΣ/ΣΙΑ Unit/Box
1690C1616	16 x 16	21,00	5/50
1690C1818	18 x 18	21,00	5/50
1690C2020	20 x 20	21,00	5/50
1690C2626	26 x 26	23,70	5/50



ΚΩΔ. 1691
Σφαιρικός διακόπτης με λαβή πεταλούδα και πρεσαριστές συνδέσεις
Ball valve with T handle

ΚΩΔΙΚΟΣ Code	ΔΙΑΣΤΑΣΗ Size	ΤΙΜΗ Price €	ΣΥΣ/ΣΙΑ Unit/Box
1691R1616	16 x 16	18,90	5/50
1691R2020	20 x 20	18,90	5/50
1691R2626	26 x 26	21,30	5/50

Για την επιλογή διαφόρων λαβών δες κεφ.11/For different types of handle see Chap.11



ΚΩΔ. 1696
Διακόπτης εντοιχιζόμενος με μηχανισμό που αλλάζει
Built in valve with replacable axis

NEO

ΚΩΔΙΚΟΣ Code	ΔΙΑΣΤΑΣΗ Size	ΤΙΜΗ Price €	ΣΥΣ/ΣΙΑ Unit/Box
1696C1616	16 x 16	26,40	5/50
1696C2020	20 x 20	26,40	5/50
1696C2626	26 x 26	29,40	5/50



ΚΩΔ. 1690U
Διακόπτης εντοιχιζόμενος σχήματος "U"
Built in valve "U" shape

NEO

ΚΩΔΙΚΟΣ Code	ΔΙΑΣΤΑΣΗ Size	ΤΙΜΗ Price €	ΣΥΣ/ΣΙΑ Unit/Box
1690C1616U	16 x 16	37,10	5/50
1690C2020U	20 x 20	39,70	5/50
1690C2626U	26 x 26	52,50	5/50



ΚΩΔ. 1697
Σφαιρικός διακόπτης ίσιος με πεταλούδα και τρελό παξιμάδι
Ball valve with T handle and loose nut

NEO

ΚΩΔΙΚΟΣ Code	ΔΙΑΣΤΑΣΗ Size	ΤΙΜΗ Price €	ΣΥΣ/ΣΙΑ Unit/Box
1697R202005	20 x 3/4"	12,60	20/80
1697R263005	26 x 3/4"	14,70	20/80
1697R323006	32 x 1"	25,60	10/40



ΚΩΔ. 1697CK
Σφαιρικός διακόπτης ίσιος με πεταλούδα, τρελό παξιμάδι και αντεπίστροφη βαβίδα
Ball valve with T handle, loose nut and check valve

NEO

ΚΩΔΙΚΟΣ Code	ΔΙΑΣΤΑΣΗ Size	ΤΙΜΗ Price €	ΣΥΣ/ΣΙΑ Unit/Box
1697R202005CK	20 x 3/4"	14,30	20/80
1697R263005CK	26 x 3/4"	16,40	20/80
1697R323006CK	32 x 1"	29,00	10/40



ΚΩΔ. 1692
Σφαιρικός διακόπτης γωνιακός με πεταλούδα και τρελό παξιμάδι
Ball valve with T handle and loose nut

NEO

ΚΩΔΙΚΟΣ Code	ΔΙΑΣΤΑΣΗ Size	ΤΙΜΗ Price €	ΣΥΣ/ΣΙΑ Unit/Box
1692R2005	20 x 3/4"	14,60	15/60
1692R2605	26 x 3/4"	18,10	15/60
1692R3206	32 x 1"	30,20	10/40



ΚΩΔ. 1692CK
Σφαιρικός διακόπτης γωνιακός με πεταλούδα, τρελό παξιμάδι και αντεπίστροφη βαβίδα
Ball valve with T handle, loose nut and check valve

NEO

ΚΩΔΙΚΟΣ Code	ΔΙΑΣΤΑΣΗ Size	ΤΙΜΗ Price €	ΣΥΣ/ΣΙΑ Unit/Box
1692R2005CK	20 x 3/4"	16,30	15/60
1692R2605CK	26 x 3/4"	19,80	15/60
1692R3206CK	32 x 1"	33,60	10/40

COMBIVALVE



ΚΩΔ. 1693

Εντοιχιζόμενος διακόπτης που απομονώνει δύο παροχές
Built in 3 ways valve

ΚΩΔΙΚΟΣ Code	ΔΙΑΣΤΑΣΗ Size	ΤΙΜΗ Price €	ΕΥΣ/ΕΙΑ Unit/Box
1693G201605CZ	20 x 16	35,60	1/20
1693G202005CZ	20 x 20	35,80	1/20
1693G262005CZ	26 x 20	36,50	1/20



ΚΩΔ. 1660

Γωνιά με ρακόρ και σύνδεση
3/4" x 18
*Elbow fitting with loose nut for
3/4" x 18 connection (EUROCONUS)*

ΚΩΔΙΚΟΣ Code	ΔΙΑΣΤΑΣΗ Size	ΤΙΜΗ Price €	ΕΥΣ/ΕΙΑ Unit/Box
1660N001605	16 x 3/4"	10,70	5/100
1660N002005	20 x 3/4"	10,80	5/100



ΚΩΔ. 1879

Τάπα με σύνδεση 3/4" x 18
*End fitting with 3/4" x 18 connection
(EUROCONUS)*

ΚΩΔΙΚΟΣ Code	ΔΙΑΣΤΑΣΗ Size	ΤΙΜΗ Price €	ΕΥΣ/ΕΙΑ Unit/Box
1879N0005	3/4" x 18	2,10	10/250



ΚΩΔ. 1493SET

Λάμα στήριξης με τις
απαραίτητες βίδες
Fixing bracket with bolts

ΚΩΔΙΚΟΣ Code	ΔΙΑΣΤΑΣΗ Size	ΤΙΜΗ Price €	ΕΥΣ/ΕΙΑ Unit/Box
1493SET01		1,90	1/50

χρησιμοποιείται με τον ΚΩΔ. 1693/to be used with art. 1693

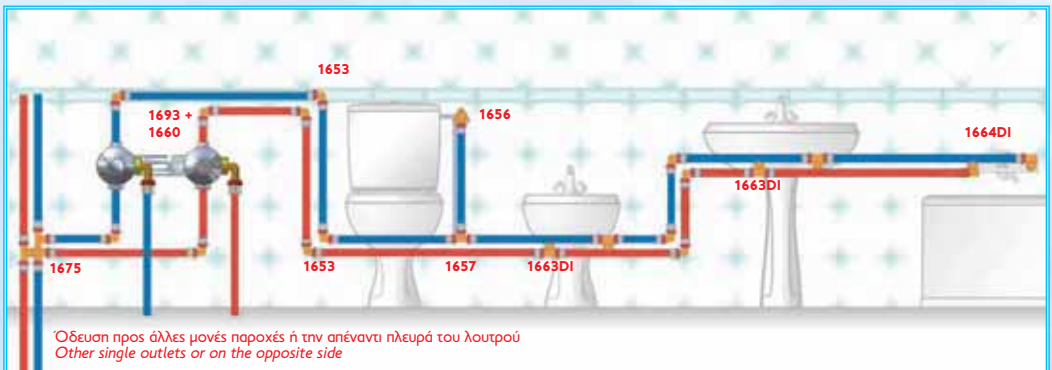



ΚΩΔ. 1650CT
 Μαστός αρσενικός
 Straight fitting male

ΚΩΔΙΚΟΣ Code	ΔΙΑΣΤΑΣΗ Size	ΤΙΜΗ Price €	ΣΥΣ/ΞΙΑ Unit/Box
1650N001604CT	16 x 2,0 - 1/2"	2,10	10/100
1650N001605CT	16 x 2,0 - 3/4"	3,75	10/100
1650N002004CT	20 x 2,0 - 1/2"	2,50	10/100
1650N002005CT	20 x 2,0 - 3/4"	3,30	10/100
1650N002605CT	26 x 3,0 - 3/4"	5,00	10/50
1650N003206CT	32 x 3,0 - 1"	8,80	5/25



ΚΩΔ. 1651CT
 Σύνδεσμος
 Straight fitting double

ΚΩΔΙΚΟΣ Code	ΔΙΑΣΤΑΣΗ Size	ΤΙΜΗ Price €	ΣΥΣ/ΞΙΑ Unit/Box
1651N161600CT	16 x 2,0 - 16 x 2,0	3,60	10/100
1651N202000CT	20 x 2,0 - 20 x 2,0	4,65	10/100
1651N262600CT	26 x 3,0 - 26 x 3,0	6,50	5/50
1651N323200CT	32 x 3,0 - 32 x 3,0	11,20	5/25



ΚΩΔ. 1652CT
 Μαστός θηλυκός
 Straight fitting female

ΚΩΔΙΚΟΣ Code	ΔΙΑΣΤΑΣΗ Size	ΤΙΜΗ Price €	ΣΥΣ/ΞΙΑ Unit/Box
1652N001604CT	16 x 2,0 - 1/2"	2,65	10/100
1652N002004CT	20 x 2,0 - 1/2"	3,60	10/100
1652N002605CT	26 x 3,0 - 3/4"	6,10	5/25
1652N003206CT	32 x 3,0 - 1"	9,70	5/25



ΚΩΔ. 1654CT
 Γωνία αρσενική
 Elbow male

ΚΩΔΙΚΟΣ Code	ΔΙΑΣΤΑΣΗ Size	ΤΙΜΗ Price €	ΣΥΣ/ΞΙΑ Unit/Box
1654N001604CT	16 x 2,0 - 1/2"	4,25	10/100
1654N002004CT	20 x 2,0 - 1/2"	3,95	10/100
1654N002005CT	20 x 2,0 - 3/4"	5,90	10/50
1654N002605CT	26 x 3,0 - 3/4"	7,10	5/50
1654N003206CT	32 x 3,0 - 1"	14,30	5/25



ΚΩΔ. 1655CT
 Γωνία θηλυκή
 Elbow female

ΚΩΔΙΚΟΣ Code	ΔΙΑΣΤΑΣΗ Size	ΤΙΜΗ Price €	ΣΥΣ/ΞΙΑ Unit/Box
1655N001604CT	16 x 2,0 - 1/2"	3,20	10/100
1655N002004CT	20 x 2,0 - 1/2"	3,80	10/100
1655N002605CT	26 x 3,0 - 3/4"	9,10	5/25
1655N003206CT	32 x 3,0 - 1"	15,70	5/25



ΚΩΔ. 1656DFCT
 Γωνία υδροληψίας χαμηλή
 με δύο οπές στήριξης
 2 holes wallplate
 elbow female H = 40 mm

ΚΩΔΙΚΟΣ Code	ΔΙΑΣΤΑΣΗ Size	ΤΙΜΗ Price €	ΣΥΣ/ΞΙΑ Unit/Box
1656N001604DFCT	16 x 2,0 - 1/2"	4,50	10/50
1656N002004DFCT	20 x 2,0 - 1/2"	6,10	10/50



ΚΩΔ. 1657CT
 Τσάφ
 Tee

ΚΩΔΙΚΟΣ Code	ΔΙΑΣΤΑΣΗ Size	ΤΙΜΗ Price €	ΣΥΣ/ΞΙΑ Unit/Box
1657N161616CT	16 x 2,0-16 x 2,0-16 x 2,0	5,60	10/50
1657N202020CT	20 x 2,0-20 x 2,0-20 x 2,0	6,80	5/50
1657N262626CT	26 x 3,0-26 x 3,0-26 x 3,0	12,90	5/25
1657N323232CT	32 x 3,0-32 x 3,0-32 x 3,0	20,10	5/25



ΚΩΔ. 1659CT
 Τσάφ θηλυκό
 Tee female

ΚΩΔΙΚΟΣ Code	ΔΙΑΣΤΑΣΗ Size	ΤΙΜΗ Price €	ΣΥΣ/ΞΙΑ Unit/Box
1659N160416CT	16x2,0-1/2"-16x2,0	6,10	10/100
1659N200420CT	20x2,0-1/2"-20x2,0	6,30	10/100

ΠΑΡΕΛΚΟΜΕΝΑ ACCESSORIES



ΚΩΔ. 1699
Ανοξείδωτο εργαλείο
συναρμολόγησης δακτυλιδιών
Inox sleeve assembling tool

ΚΩΔΙΚΟΣ Code	ΔΙΑΣΤΑΣΗ Size	ΤΙΜΗ Price €	ΣΥΣ/ΣΙΑ Unit/Box
1699X0016	16	48,60	1/1
1699X0018	18	48,60	1/1
1699X0020	20	48,60	1/1
1699X0026	26	48,60	1/1
1699X0032	32	48,60	1/1
1699X0040	40	48,60	1/1



Παράδειγμα
εφαρμογής
Example of use



ΚΩΔ. 1493Z
Ράγα στήριξης για τον ΚΩΔ. 1656
Bracket for art. 1656

ΚΩΔΙΚΟΣ Code	ΔΙΑΣΤΑΣΗ Size	ΤΙΜΗ Price €	ΣΥΣ/ΣΙΑ Unit/Box
1493Z340045010		2,95	1/100

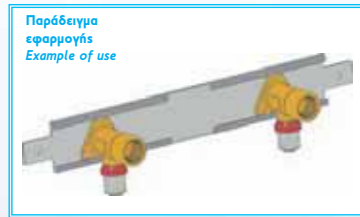

Παράδειγμα
εφαρμογής
Example of use



ΚΩΔ. 1481
Για ΚΩΔ. 1656-1656CT
For art. 1656-1656CT
Στήριγμα επιτοιχίας γωνίας υδροληψίας
Bracket for wallplate elbow

ΚΩΔΙΚΟΣ Code	ΔΙΑΣΤΑΣΗ Size	ΤΙΜΗ Price €	ΣΥΣ/ΣΙΑ Unit/Box
1481Z0025		2,05	1/100

ΟΔΗΓΙΕΣ ΤΟΠΟΘΕΤΗΣΗΣ ΤΗΣ ΕΠΙΣΚΕΥΑΣΤΙΚΗΣ ΜΟΥΦΑΣ - ΚΩΔ. 1671

INSTRUCTIONS FOR CORRECT USE OF THE EXTENSION REPAIRING PIPES - ART. 1671

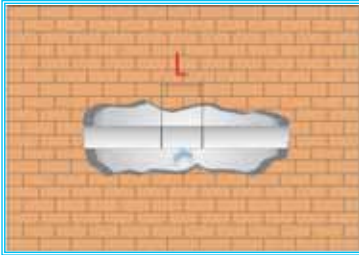

Κόψτε ένα κομμάτι μήκους ακριβώς $L=30$ mm εκατέρωθεν του σημείου της πιθανής διαρροής. Η τομή πρέπει να είναι απόλυτα κάθετη στον άξονα του σωλήνα και είναι απαραίτητη η χρήση του κατάλληλου κόφτη (δες κωδ. 1495 ή 1496)

First cut the pipe about $L=30$ mm, where could be accidental perforation. In order to facilitate this operation be careful to use the appropriate instruments which allow a precise cut, perpendicular to the tube axis and without any trimming (see Art. 1495 or 1496)

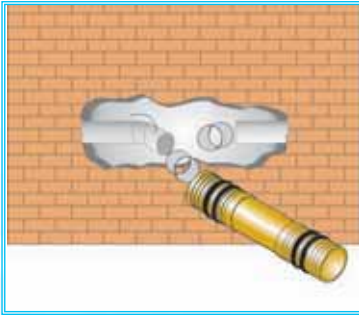

Λυγίστε το άκρο του ενός σωλήνα ώστε να μπορείτε να περάσετε το ανοξείδωτο δακτυλίδι και στη συνέχεια την επισκευαστική μούφα (κωδ. 1671)

Bend the end of the cut tube to make easier the insertion of the tube support and the extension repairing pipes. (Art. 1671)

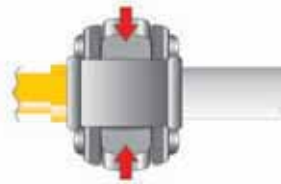
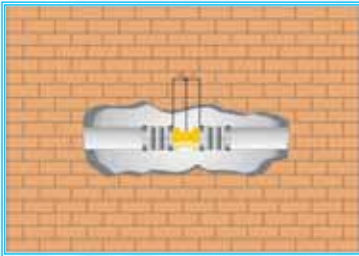

Ex.1

Αρχικά τοποθετήστε το δακτυλίδι στο κομμένο άκρο του σωλήνα.

Αφού τοποθετήσετε και το άλλο δακτυλίδι στην άκρη του απέναντι σωλήνα περάστε την επισκευαστική μούφα βαθειά μέσα στο ένα τμήμα του σωλήνα. Ευθυγραμμίστε τα δύο τμήματα και τραβήξτε πίσω τη μούφα ώστε να μπει και στον απέναντι σωλήνα. Φέρτε προσεκτικά τη μούφα στο κέντρο του κομμάτι των σωλήνων. Πρεσάψτε χρησιμοποιώντας την κατάλληλη σιαγώνα και ηλεκτρική πρέσσα (ρεύματος ή μηχανικής)

First, place the tube support into the end of the tube. After insertion of the extension repairing pipe into the other end start the pressing process of the tube support (see fig.1) by holding the slot (of the extension repairing pipe) exactly in central position regarding the cut on the tube previously executed. We suggest to use the electric crimping machine to make the pressing operation.

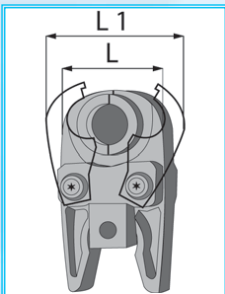

ΠΙΝΑΚΑΣ ΔΙΑΣΤΑΣΕΩΝ ΣΙΑΓΩΝΩΝ
OVERALL DIMENSIONS OF PRESSING TONGS

ΚΩΔΙΚΟΣ/Code	ΔΙΑΣΤΑΣΗ/Size	L (mm)	L1 (mm)
1681G0016	16	101	104
1681G0018	18	101	104
1681G0020	20	101	104
1681G0026	26	101	115
1681G0032	32	101	115
1681G0040	40	101	120
1681G0050	50	165	175
1681G0063	63	175	185

L= σιαγώνες κλειστές
L1= σιαγώνες ανοικτές

L=jaws in gripping position
L1=jaws in opening position

ΟΔΗΓΙΕΣ ΣΥΝΑΡΜΟΛΟΓΗΣΗΣ ASSEMBLY INSTRUCTIONS

Με σκοπό την καλύτερη σύνδεση και σε συνδυασμό με το ρακόρ που θα χρησιμοποιηθεί, είναι απαραίτητο να ακολουθηθούν οι απλές διαδικασίες που περιγράφονται πιο κάτω.

- Αρχικά κόψτε το σωλήνα στην επιθυμητή διάσταση. Για το κόψιμο χρησιμοποιήστε κόφτη σωλήνα ή το ειδικό ψαλίδι κόβοντας κάθετα στον άξονα του σωλήνα όπως φαίνεται στο σχήμα 1.

- Στη συνέχεια **καθαρίστε** και **καλιμπράρετε** τον σωλήνα χρησιμοποιώντας το εργαλείο που φαίνεται στον σχήμα 2. Το εργαλείο πρέπει να μπει στο σωλήνα και να περιστραφεί σύμφωνα με τη διεύθυνση των δεικτών του ρολογιού.

- Τα πρεσαριστά εξαρτήματα - σχήμα 3 - συνδέονται στο σωλήνα με την παραμόρφωση του ανοξείδωτου δακτυλιδιού. Η παραμόρφωση αυτή δημιουργείται από τις πρέσες σύφιξης με την βοήθεια των χαλύβδινων σιαγώνων. Τα πρεσαριστά εξαρτήματα Tiemme επίσης χαρακτηρίζονται από την παρουσία του πλαστικού δακτυλιδιού που επιτελεί δύο πολύ σημαντικές λειτουργίες.

Πρώτα με την ειδική διαμόρφωσή του λειτουργεί σαν διηλεκτρική μόνωση καθώς δεν επιτρέπει στο φύλλο αλουμινίου του σωλήνα να έρθει σε επαφή με τον ορείχαλκο του ρακόρ, αποτρέποντας έτσι την ηλεκτρόλυση. Η δεύτερη λειτουργία είναι επίσης βασικής σημασίας καθώς επιτρέπει με μεγάλη ευκολία την οπτική επαλήθευση της σωστής θέσης του σωλήνα μέσα στο ρακόρ. Η δυνατότητα αυτή, της άμεσης επαλήθευσης δίνει μια εξασφάλιση της σωστής σύνδεσης πράγμα όχι αυτονόητο για πολλά άλλα ρακόρ. Οι συνθήκες λειτουργίας των πρεσαριστών εξαρτημάτων είναι οι ακόλουθες:

ο Μέγιστη θερμοκρασία λειτουργίας = 95°C

ο Μέγιστη θερμοκρασία αιχμής = 110°C

ο Μέγιστη πίεση λειτουργίας = 10 bar

Τα πρεσαριστά εξαρτήματα είναι διαθέσιμα σε μια πλήρη γκάμα μορφών για όλες τις διαμέτρους του σωλήνα "AL-COBRAPEX" από Φ 16 mm έως Φ 63 mm.

Υπενθυμίζουμε ότι το προφίλ των σιαγώνων για την σύφιξη των πρεσαριστών εξαρτημάτων TIEMME πρέπει να είναι **TH**

In order to achieve a perfect connection and according to the kind of pipe fitting which will be used, it is necessary to follow the simple and basic procedures indicated below:

- First, cut the tube to the desired size by using a pipe-cutter or the special shears, making sure that pipe cutting is perpendicular to tube axis (fig. 1).

- Then, trim and calibrate the tube by using the tool indicated in fig. 2. Insert the gauge into the pipe, then alternately turn it in a clockwise and in a counter-clockwise direction.

- Mechanical pressing pipe fittings – see picture 3 – are sealed thanks to the stainless steel outer bush mechanical deformation. This deformation is achieved by using a special tool which is provided with steel pliers; in this way, clamping couple is suitable for all pipe fittings, thus increasing joint performance. Tiemme pressing pipe fittings are also characterised by a plastic transparent ring which has two important functions.

First, as it is a plastic material, it has a dielectric function, avoiding the contact between tube aluminium inner coating and brass pipe fitting in order to prevent battery ignition effect. Secondly, it allows the installer to easily check if and when the tube is correctly fitted on hose connector. Unlike other pipe fittings, this pipe fitting can be easily installed, thanks to a simple and rapid checking. Pressing pipe fittings have the following working nominal values:

• *Max. working temperature = 95°C*

• *Max. peak temperature = 110°C*

• *Max. working pressure = 10 bar*

These pipe fittings are available in various versions (see table in the appendix) for "AL-COBRAPEX" tube diameters which range from 16 to 63 mm.

Kindly note that TH profile is required to press TIEMME fittings



Σχήμα .1

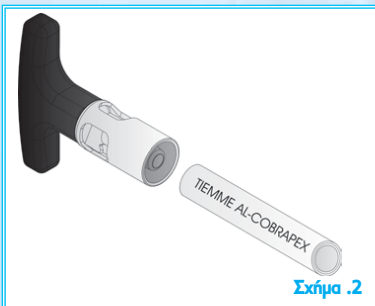

Σχήμα .2

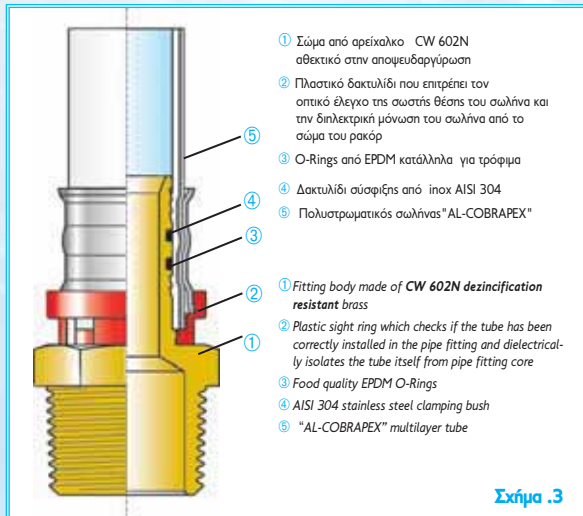

Σχήμα .3

① Σώμα από ορείχαλκο CW 602N αθεκτικό στην απομειωγύρωση

② Πλαστικό δακτυλίδι που επιτρέπει τον οπτικό έλεγχο της σωστής θέσης του σωλήνα και την διηλεκτρική μόνωση του σωλήνα από το σώμα του ρακόρ

③ O-Rings από EPDM κατάλληλα για τρόφιμα

④ Δακτυλίδι σύφιξης από inox AISI 304

⑤ Πολυστρωματικό σωλήνα "AL-COBRAPEX"

① Fitting body made of CW 602N dezincification resistant brass

② Plastic sight ring which checks if the tube has been correctly installed in the pipe fitting and dielectrically isolates the tube itself from pipe fitting core

③ Food quality EPDM O-Rings

④ AISI 304 stainless steel clamping bush

⑤ "AL-COBRAPEX" multilayer tube



**ΚΑΤΑΛΛΗΛΟ ΓΙΑ ΕΓΚΑΤΑΣΤΑΣΕΙΣ
ΥΔΡΕΥΣΗΣ ΚΑΙ ΘΕΡΜΑΝΣΗΣ**
SUITABLE FOR SANITARY AND HEATING SYSTEMS



**ΠΟΛΥΣΤΡΩΜΑΤΙΚΟΣ
ΣΩΛΗΝΑΣ
“AL-COBRAPEX”**

**“AL-COBRAPEX”
MULTILAYER PIPE**



ΚΩΔ. 0600
Πολυστρωματικός σωλήνας -
Χρώμα Λευκό
White rolls cross-linked
polyethylene pipe with
aluminium insert



ΚΩΔ. 0600
Πολυστρωματικός σωλήνας -
Χρώμα Λευκό. Σε μπάρες
White bars cross-linked polyethylene pipe
with aluminium insert

ΚΩΔΙΚΟΣ Code	ΔΙΑΣΤΑΣΗ Size	ΑΛΟΥΜ. Alum.	ΤΙΜΗ Price €	ΣΥΣ/ΣΙΑ Unit/Box
0600B162010	16 x 2,0	0,30	1,65	100 m/1800 m
0600B182010	18 x 2,0	0,35	2,05	100 m/1800 m
0600B202010	20 x 2,0	0,40	2,25	100 m/1800 m
0600B263005	26 x 3,0	0,65	4,45	50 m/900 m
0600B323002	32 x 3,0	0,85	6,7	25 m/500 m

ΚΩΔΙΚΟΣ Code	ΔΙΑΣΤΑΣΗ Size	ΑΛΟΥΜ. Alum.	ΤΙΜΗ Price €	ΣΥΣ/ΣΙΑ Unit/Box
0600B162001	16 x 2,0	0,30	2,20	4 m/60 m
0600B182001	18 x 2,0	0,35	2,55	4 m/40 m
0600B202001	20 x 2,0	0,40	3,00	4 m/40 m
0600B263001	26 x 3,0	0,65	4,90	4 m/40 m
0600B323001	32 x 3,0	0,85	7,30	4 m/40 m
0600B403501	40 x 3,5	1,00	10,20	4 m/20 m
0600B504001	50 x 4,0	1,20	15,30	4 m/20 m
0600B634501	63 x 4,5	1,50	28,40	4 m/12 m



ΚΩΔ. 0670B
Πολυστρωματικός σωλήνας
με μπλέ μόνωση
Multilayer insulated pipe with blue
sheath

ΚΩΔΙΚΟΣ Code	ΔΙΑΣΤΑΣΗ Size	ΑΛΟΥΜ. Alum.	ΤΙΜΗ Price €	ΣΥΣ/ΣΙΑ Unit/Box
0670B162005	16 x 2,0	0,30	2,50	50 m/700 m
0670B182005	18 x 2,0	0,35	3,25	50 m/650 m
0670B202005	20 x 2,0	0,40	3,40	50 m/700 m



ΚΩΔ. 0670R
Πολυστρωματικός σωλήνας
με κόκκινη μόνωση
Multilayer insulated pipe with red sheath

ΚΩΔΙΚΟΣ Code	ΔΙΑΣΤΑΣΗ Size	ΑΛΟΥΜ. Alum.	ΤΙΜΗ Price €	ΣΥΣ/ΣΙΑ Unit/Box
0670R162005	16 x 2,0	0,30	2,50	50 m/700 m
0670R182005	18 x 2,0	0,35	3,25	50 m/650 m
0670R202005	20 x 2,0	0,40	3,40	50 m/700 m



ΚΩΔ. 0615B
Πολυστρωματικός σωλήνας
με λευκή μόνωση
Multilayer insulated pipe with white
sheath

ΚΩΔΙΚΟΣ Code	ΔΙΑΣΤΑΣΗ Size	ΑΛΟΥΜ. Alum.	ΤΙΜΗ Price €	ΣΥΣ/ΣΙΑ Unit/Box
0615B162005	16 x 2,0	0,40	2,50	50 m/700 m



ΚΩΔ. 0625
Διαφανές κάλυμα από P.V.C.
Transparent P.V.C. seal

ΚΩΔΙΚΟΣ Code	ΔΙΑΣΤΑΣΗ Size	ΤΙΜΗ Price €	ΣΥΣ/ΣΙΑ Unit/Box
0625P0016	16	0,42	10
0625P0018	18	0,48	10
0625P0020	20	0,54	10



ΚΩΔ.0660

Πολυστρωματικός σωλήνας -
Χρώμα Λευκό
White rolls cross-linked polyethylene pipe
with aluminium insert

ΚΩΔΙΚΟΣ Code	ΔΙΑΣΤΑΣΗ Size	ΑΛΟΥΜ. Alum.	ΤΙΜΗ Price €	ΣΥΣ/ΣΙΑ Unit/Box
0660B162010	16 x 2,0	0,20	1,30	100 m/2800 m
0660B182010	18 x 2,0	0,25	1,65	100 m/1800 m
0660B202010	20 x 2,0	0,25	1,85	100 m/1800 m
0660B263005	26 x 3,0	0,30	3,25	50 m/900 m
0660B323002	32 x 3,0	0,50	5,20	25 m/225 m



ΚΩΔ.0660

Πολυστρωματικός σωλήνας -
Χρώμα Λευκό. Σε μπάρες
White bars cross-linked polyethylene pipe
with aluminium insert

ΚΩΔΙΚΟΣ Code	ΔΙΑΣΤΑΣΗ Size	ΑΛΟΥΜ. Alum.	ΤΙΜΗ Price €	ΣΥΣ/ΣΙΑ Unit/Box
0660B162001	16 x 2,0	0,20	1,60	4 m/60 m
0660B182001	18 x 2,0	0,25	2,00	4 m/40 m
0660B202001	20 x 2,0	0,25	2,20	4 m/40 m
0660B263001	26 x 3,0	0,30	3,85	4 m/20 m
0660B323001	32 x 3,0	0,50	6,30	4 m/15 m



ΚΩΔ.0630B

Πολυστρωματικός σωλήνας
με μπλέ μόνωση
Multilayer insulated pipe with blue
sheath

ΚΩΔΙΚΟΣ Code	ΔΙΑΣΤΑΣΗ Size	ΑΛΟΥΜ. Alum.	ΤΙΜΗ Price €	ΣΥΣ/ΣΙΑ Unit/Box
0630B162005	16 x 2,0	0,20	2,15	50 m/700 m
0630B162010	16 x 2,0	0,20	2,15	100 m/1300 m
0630B182005	18 x 2,0	0,25	2,70	50 m/650 m
0630B202005	20 x 2,0	0,25	2,80	50 m/700 m
0630B263005	26 x 3,0	0,30	4,85	50 m/500 m
0630B323002	32 x 3,0	0,50	9,66	25 m/250 m



ΚΩΔ.0630R

Πολυστρωματικός σωλήνας
με κόκκινη μόνωση
Multilayer insulated pipe with red sheath

ΚΩΔΙΚΟΣ Code	ΔΙΑΣΤΑΣΗ Size	ΑΛΟΥΜ. Alum.	ΤΙΜΗ Price €	ΣΥΣ/ΣΙΑ Unit/Box
0630R162005	16 x 2,0	0,20	2,15	50 m/700 m
0630R162010	16 x 2,0	0,20	2,15	100 m/1300 m
0630R182005	18 x 2,0	0,25	2,70	50 m/650 m
0630R202005	20 x 2,0	0,25	2,80	50 m/700 m
0630R263005	26 x 3,0	0,30	4,85	50 m/500 m
0630R323002	32 x 3,0	0,50	9,66	25 m/250 m



ΚΩΔ.0640B

Πολυστρωματικός σωλήνας
περασμένος σε μπλέ σπινάλι
Multilayer pipe with corrugated sheath

ΚΩΔΙΚΟΣ Code	ΔΙΑΣΤΑΣΗ Size	ΑΛΟΥΜ. Alum.	ΤΙΜΗ Price €	ΣΥΣ/ΣΙΑ Unit/Box
0640B162005	16 x 2,0	0,20	2,50	50 m/900 m
0640B182005	18 x 2,0	0,25	3,05	50 m/900 m
0640B202005	20 x 2,0	0,25	3,30	50 m/900 m



ΚΩΔ.0640R

Πολυστρωματικός σωλήνας
περασμένος σε κόκκινο σπινάλι
Multilayer pipe with corrugated sheath

ΚΩΔΙΚΟΣ Code	ΔΙΑΣΤΑΣΗ Size	ΑΛΟΥΜ. Alum.	ΤΙΜΗ Price €	ΣΥΣ/ΣΙΑ Unit/Box
0640R162005	16 x 2,0	0,20	2,50	50 m/900 m
0640R182005	18 x 2,0	0,25	3,05	50 m/900 m
0640R202005	20 x 2,0	0,25	3,30	50 m/900 m



ΚΩΔ.0635

Πολυστρωματικός σωλήνας με πράσινη
μόνωση για εγκαταστάσεις κλιματισμού
Multilayer pipe with green sheath for cool-
ing systems

ΚΩΔΙΚΟΣ Code	ΔΙΑΣΤΑΣΗ Size	ΑΛΟΥΜ. Alum.	ΤΙΜΗ Price €	ΣΥΣ/ΣΙΑ Unit/Box
0635V162005	16 x 2,0	0,20	2,95	50 m/500 m
0635V202005	20 x 2,0	0,25	3,85	50 m/450 m
0635V263002	26 x 3,0	0,30	6,00	25 m/250 m

ΟΔΗΓΙΕΣ ΣΥΝΑΡΜΟΛΟΓΗΣΗΣ

ASSEMBLING INSTRUCTIONS

Με σκοπό την καλύτερη σύνδεση και σε συνδυασμό με το ρακόρ που θα χρησιμοποιηθεί, είναι απαραίτητο να ακολουθηθούν οι απλές διαδικασίες που περιγράφονται πιο κάτω.

- Αρχικά κόψτε το σωλήνα στην επιθυμητή διάσταση. Για το κόψιμο χρησιμοποιήστε κόφτη σωλήνα ή το ειδικό ψαλίδι κόβοντας κάθετα στον άξονα του σωλήνα όπως φαίνεται στο σχήμα 1.
- Στη συνέχεια **καθαρίστε** και **καλιμπράρετε** τον σωλήνα χρησιμοποιώντας το εργαλείο που φαίνεται στον σχήμα 2. Το εργαλείο πρέπει να μπει στο σωλήνα και να περιστραφεί σύμφωνα με τη διεύθυνση των δεικτών του ρολογιού.



Σχήμα .1

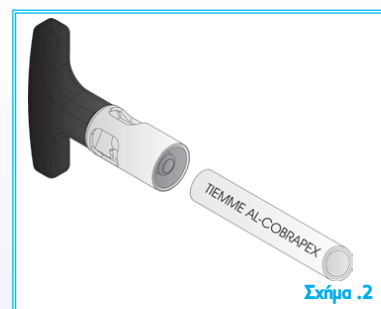

Σχήμα .2

In order to achieve a perfect connection and according to the kind of pipe fitting which will be used, it is necessary to follow the simple and basic procedures indicated below:

- *First, cut the tube to the desired size by using a pipe-cutter or the special shears, making sure that pipe cutting is perpendicular to tube axis (fig. 1).*
- *Then, **trim** and **calibrate** the tube by using the tool indicated in fig. 2. Insert the gauge into the pipe, then alternately turn it in a clockwise and in a counter-clockwise direction.*



03

03



COBRA PEX® Ø20x1,9 20°C / 1,25 MPa 9

**ΣΩΛΗΝΕΣ
ΔΙΚΤΥΩΜΕΝΟΥ
ΠΟΛΥΑΙΘΥΛΕΝΙΟΥ
"COBRA-PEX"**

**CROSS-LINKED
POLYETHYLENE PIPE
"COBRA-PEX"**

ΣΩΛΗΝΕΣ ΔΙΚΤΥΩΜΕΝΟΥ ΠΟΛΥΑΙΘΥΛΕΝΙΟΥ "COBRA-PEX" CROSS-LINKED POLYETHYLENE PIPE "COBRA-PEX"

Κλίμακα πιέσεων PN 10-16 / Pressure range PN 10-16



ΚΩΔ.0300B

Σωλήνας δικτυωμένου πολυαιθυλενίου υψηλής πυκνότητας - χρώμα λευκό - σε κουλούρες
High density cross-linked polyethylene pipe - White rolls

ΚΩΔΙΚΟΣ Code	ΔΙΑΣΤΑΣΗ Size	ΤΙΜΗ Price €	ΣΥΣΤ/ΙΑ Unit/Box
0300B152510	15 x 2,5	0,77	100m
0300B162010	16 x 2,0	0,73	100m
0300B182010	18 x 2,0	0,81	100m
0300B182510	18 x 2,5	0,86	100m
0300B202010	20 x 2,0	1,25	100m
0300B223010	22 x 3,0	1,35	100m
0300B283005	28 x 3,0	2,15	50m
0300B323005	32 x 3,0	3,25	50m
0300B403705	40 x 3,7	6,40	50m
0300B504605	50 x 4,6	9,70	50m
0300B635805	63 x 5,8	15,70	50m

Μέχρι το Φ 20 mm και κατόπιν ζήτησης οι κουλούρες μπορεί να είναι διαθέσιμες και σε μήκη από 120 ως 600 m
Till Φ 20 mm, on customer's require, pipe rolls can be supplied with length to 120 at 600 m



ΚΩΔ.0300N

Σωλήνας δικτυωμένου πολυαιθυλενίου υψηλής πυκνότητας - χρώμα μαύρο - σε κουλούρες
High density cross-linked polyethylene pipe - Black rolls

ΚΩΔΙΚΟΣ Code	ΔΙΑΣΤΑΣΗ Size	ΤΙΜΗ Price €	ΣΥΣΤ/ΙΑ Unit/Box
0300N152510	15 x 2,5	0,77	100m
0300N162010	16 x 2,0	0,73	100m
0300N162060	16 x 2,0	0,73	600m
0300N182010	18 x 2,0	0,81	100m
0300N182060	18 x 2,0	0,81	600m
0300N182510	18 x 2,5	0,86	100m
0300N202010	20 x 2,0	1,25	100m
0300N223010	22 x 3,0	1,35	100m
0300N283005	28 x 3,0	2,15	50m
0300N323005	32 x 3,0	3,25	50m
0300N403705	40 x 3,7	6,40	50m
0300N504605	50 x 4,6	9,70	50m
0300N635805	63 x 5,8	15,70	50m

Μέχρι το Φ 20 mm και κατόπιν ζήτησης οι κουλούρες μπορεί να είναι διαθέσιμες και σε μήκη από 120 ως 600 m
Till Φ 20 mm, on customer's require, pipe rolls can be supplied with length to 120 at 600 m



ΚΩΔ.0200B

Σωλήνας δικτυωμένου πολυαιθυλενίου υψηλής πυκνότητας με φράγμα οξυγόνου- χρώμα λευκό - σε κουλούρες
High density cross-linked polyethylene pipe with anti-oxygen barrier - white rolls

ΚΩΔΙΚΟΣ Code	ΔΙΑΣΤΑΣΗ Size	ΤΙΜΗ Price €	ΣΥΣΤ/ΙΑ Unit/Box
0200B162012	16 x 2,0	1,10	120m
0200B182012	18 x 2,0	1,25	120m

Φ Ε. x ΠΑΧ. [mm]	Φ ΕΣΩΤ. [mm]	ΒΑΡΟΣ Weight [gr]	ΟΓΚΟΣ ΝΕΡΟΥ Water l/m	ΚΟΥΛΟΥΡΑ Rolls [m]	ΠΙΕΣΗ Bars [m]	ΑΝΤΟΧΗ ΣΕ ΠΙΕΣΗ Pressure class	ΧΡΩΜΑ ΣΩΛΗΝΑ Pipe colours	ΜΕΣΤΡΑΛ Sheath	ΜΕ ΦΡΑΓΜΑ ΕΥΟΗ
15 x 2,5	10,0	96	0,0785	100(*)	3,5	PN 16	B/W	ΝΑΙ	ΝΑΙ
16 x 2,0	12,0	87	0,1134	100(*)	3,5	PN 10	B/W	ΝΑΙ	ΝΑΙ
18 x 2,0	14,0	99	0,1538	100(*)	3,5	PN 10	B/W	ΝΑΙ	ΝΑΙ
18 x 2,5	13,0	119	0,1326	100(*)	3,5	PN 16	B/W	ΝΑΙ	ΟΧΙ
22 x 3,0	16,0	174	0,2060	100	3,5	PN 16	B/W	ΝΑΙ	ΟΧΙ
28 x 3,0	22,0	229	0,3799	50	3,5	PN 10	B/W	ΟΧΙ	ΟΧΙ
32 x 3,0	26,0	265	0,5306	50	3,5	PN 10	B/W	ΟΧΙ	ΟΧΙ
40 x 3,7	32,6	415	0,8342	---	3,5	PN 10	B/W	ΟΧΙ	ΟΧΙ
50 x 4,6	40,8	640	1,3067	---	3,5	PN 10	B/W	ΟΧΙ	ΟΧΙ
63 x 5,8	51,4	1023	2,0739	---	3,5	PN 10	B/W	ΟΧΙ	ΟΧΙ

(*) Κατόπιν ζήτησης διατίθενται κουλούρες από 120 έως 600 m / on request rolls with length from 120 to 600 m
Χρώματα/Colours: B=Μαύρο/BLACK W=Άσπρο/WHITE
ΕΥΟΗ= Φραγμα οξυγόνου / anti-oxygen bar

ΣΩΛΗΝΕΣ ΔΙΚΤΥΩΜΕΝΟΥ ΠΟΛΥΑΙΘΥΛΕΝΙΟΥ "COBRA-PEX"

CROSS-LINKED POLYETHYLENE PIPE "COBRA-PEX"



ΚΩΔ. 0800B

Σωλήνας λευκός δικτυωμένου πολυαιθυλενίου υψηλής πυκνότητας, περασμένος σε μπλέ σπιράλ
High flexibility cross-linked polyethylene pipe rolls with blue corrugated sheath. White colour.

ΚΩΔΙΚΟΣ Code	ΔΙΑΣΤΑΣΗ Size	ΤΙΜΗ Price €	ΣΥΣ/ΕΙΑ Unit/Box
0800B152505	15 x 2,5	1,30	50 m
0800B162005	16 x 2,0	1,20	50 m
0800B182005	18 x 2,0	1,35	50 m
0800B182505	18 x 2,5	1,45	50 m
0800B202005	20 x 2,0	1,45	50 m
0800B223005	22 x 3,0	2,30	50 m

ΚΩΔ. 0805B Με φράγμα οξυγόνου / with oxygen barrier

0805B162005	16 x 2,0	1,65	50 m
0805B182005	18 x 2,0	1,85	50 m



ΚΩΔ. 0800R

Σωλήνας λευκός δικτυωμένου πολυαιθυλενίου υψηλής πυκνότητας, περασμένος σε κόκκινο σπιράλ
High flexibility cross-linked polyethylene pipe rolls with red corrugated sheath. White colour.

ΚΩΔΙΚΟΣ Code	ΔΙΑΣΤΑΣΗ Size	ΤΙΜΗ Price €	ΣΥΣ/ΕΙΑ Unit/Box
0800R152505	15 x 2,5	1,30	50 m
0800R162005	16 x 2,0	1,20	50 m
0800R182005	18 x 2,0	1,35	50 m
0800R182505	18 x 2,5	1,45	50 m
0800R202005	20 x 2,0	1,45	50 m
0800R223005	22 x 3,0	2,30	50 m

ΚΩΔ. 0805R Με φράγμα οξυγόνου / with oxygen barrier

0805R162005	16 x 2,0	1,65	50 m
0805R182005	18 x 2,0	1,85	50 m



ΚΩΔ. 0810B

Σωλήνας μαύρος δικτυωμένου πολυαιθυλενίου υψηλής πυκνότητας, περασμένος σε μπλέ σπιράλ
High flexibility cross-linked polyethylene pipe rolls with blue corrugated sheath. Black colour.

ΚΩΔΙΚΟΣ Code	ΔΙΑΣΤΑΣΗ Size	ΤΙΜΗ Price €	ΣΥΣ/ΕΙΑ Unit/Box
0810B152505	15 x 2,5	1,30	50 m
0810B162005	16 x 2,0	1,20	50 m
0810B182005	18 x 2,0	1,35	50 m
0810B182505	18 x 2,5	1,45	50 m
0810B223005	22 x 3,0	2,30	50 m



ΚΩΔ. 0810R

Σωλήνας μαύρος δικτυωμένου πολυαιθυλενίου υψηλής πυκνότητας, περασμένος σε κόκκινο σπιράλ
High flexibility cross-linked polyethylene pipe rolls with red corrugated sheath. Black colour.

ΚΩΔΙΚΟΣ Code	ΔΙΑΣΤΑΣΗ Size	ΤΙΜΗ Price €	ΣΥΣ/ΕΙΑ Unit/Box
0810R152505	15 x 2,5	1,30	50 m
0810R162005	16 x 2,0	1,20	50 m
0810R182005	18 x 2,0	1,35	50 m
0810R182505	18 x 2,5	1,45	50 m
0810R223005	22 x 3,0	2,30	50 m



ΚΩΔ. 0330B

Σωλήνας λευκός δικτυωμένου πολυαιθυλενίου υψηλής πυκνότητας, περασμένος σε μπλέ μόνωση
High flexibility cross-linked polyethylene pipe rolls with blue sheath. White colour.

NEO

ΚΩΔΙΚΟΣ Code	ΔΙΑΣΤΑΣΗ Size	ΤΙΜΗ Price €	ΣΥΣ/ΕΙΑ Unit/Box
0330B162010	16 x 2,0	1,35	100 m/1300 m
0330B202010	20 x 2,0	1,80	100 m/1200 m

ΚΩΔ. 0230B Με φράγμα οξυγόνου / with oxygen barrier

0230B162010	16 x 2,0	1,75	100 m/1300 m
-------------	----------	------	--------------



ΚΩΔ. 0330R

Σωλήνας λευκός δικτυωμένου πολυαιθυλενίου υψηλής πυκνότητας, περασμένος σε κόκκινη μόνωση
High flexibility cross-linked polyethylene pipe rolls with red sheath. White colour.

NEO

ΚΩΔΙΚΟΣ Code	ΔΙΑΣΤΑΣΗ Size	ΤΙΜΗ Price €	ΣΥΣ/ΕΙΑ Unit/Box
0330R162010	16 x 2,0	1,35	100 m/1300 m
0330R202010	20 x 2,0	1,80	100 m/1200 m

ΚΩΔ. 0230R Με φράγμα οξυγόνου / with oxygen barrier

0230R162010	16 x 2,0	1,75	100 m/1300 m
-------------	----------	------	--------------

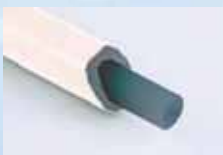

ΚΩΔ. 0340B

Σωλήνας μαύρος δικτυωμένου πολυαιθυλενίου υψηλής πυκνότητας, περασμένος σε λευκή μόνωση
High flexibility cross-linked polyethylene pipe rolls with white sheath. Black colour.

NEO

ΚΩΔΙΚΟΣ Code	ΔΙΑΣΤΑΣΗ Size	ΤΙΜΗ Price €	ΣΥΣ/ΕΙΑ Unit/Box
0340B162010	16 x 2,0	1,35	100 m/1300 m
0340B182010	18 x 2,0	1,50	100 m/1300 m

ΤΕΧΝΙΚΑ ΧΑΡΑΚΤΗΡΙΣΤΙΚΑ ΣΩΛΗΝΩΝ "COBRA-PEX"

TECHNICAL SPECIFICATIONS FOR "COBRA-PEX"

Χημική συμβατότητα / Chemical compatibility

Ουσία/Υγρό Substance/Fluid	Συγκ.Τ. [%]	[°C]	
		20	70
Ασέτον/Acetone	100	●	●
Ακετικό οξύ/Acetic acid	100	●	●
Βενζοϊκό οξύ/Benzoic acid	υδατώδες	●	●
Υδροχλωρικό οξύ/Hydrochloric ac.	πικνό	●	●
Χρωμικό οξύ/Chromic acid	50	●	●
Φωσφορικό οξύ/Phosphoric acid	95	●	●
Φορμικό οξύ/Formic acid	---	●	●
Υδροφθορικό οξύ/Hydrofluoric acid	70	●	●
Νιτρικό οξύ/Nitric acid	30	●	●
Νιτρικό οξύ/Nitric acid	50	●	●
Θειικό οξύ/Sulphuric acid	50	●	●
Θειικό οξύ/Sulphuric acid	98	●	●
Νερό/Water	---	●	●
Απεσταγμένο νερό/Distilled water	100	●	●
Πόσιμο νερό/Drinking water	---	●	●
Θαλασσινό νερό/Sea-water	---	●	●
Βασιλικό νερό/Royal water	---	●	●
Αιθυλική αλκοόλη/Ethyl alcohol	100	●	●
Υγρή αμμωνία/Liquid ammonia	υδατώδες	●	●
Διοξείδιο του άνθρακα/Carbon dioxide	---	●	●
Ανιλίνη/Aniline	100	●	●
Ανταρρακτικά για φυτά/Plant pesticides	---	●	●
Βενζίνη/Petrol	---	●	●
Βενζόλιο/Benzene	---	●	●
Μπίρα/Beer	---	●	●
Βουτάνιο/Butane	---	●	●
Χλωριούχο αμμωνία/Ammonia chloride	υδατώδες	●	●
Χλωριούχο κάλιο/Potassium chloride	υδατώδες	●	●
Χημικά απορρυπαντικά/Synthetic detergents	---	●	●
Απορρυπαντικό πλυσίματος/Washing detergent	---	●	●
Εξάνιο/Hexane	---	●	●
Αιθέρας πετρελαίου/Petroleum ether	---	●	●
Φθοροϊώχα/Fluoride	---	●	●
Αέριο μεθάνιο/Methane gas *	---	●	●
Diesel/Gas oil	---	●	●
Γλυκερίνη/Glycerine	---	●	●
Αιθυλοηλεκόλη/Ethylene-glycol	---	●	●
Θεώδες οξύ/Sulphured hydrogen	---	●	●
Υποχλωρικό νάτριο/Sodium hypochloride	---	●	●
Γάλα/Milk	---	●	●
Λευκαντικά διαλύματα/Bleaching lye	---	●	●
Λιπαντικά κινητήρων/Engine lubricants	---	●	●
Μεθανόλη/Methanol	---	●	●
Νάφθα/Diesel oil	---	●	●
Μαζούτι/Fuel oil	---	●	●
Λινέλαιο/Linseed oil	---	●	●
Παραφινέλαιο/Paraffin oil	---	●	●
Λάδι μετασχηματισμού/Transformer oil	---	●	●
Σιλικονούχο λάδι/Silicone oil	---	●	●
Φυτικά έλαια/Vegetable oils	---	●	●
Υπερμαγγανικό κάλιο/ Potassium permanganate	20	●	●
Υπεροξείδιο του υδρογόνου/Hydrogen peroxide	30	●	●
Ριπεροξείδιο του υδρογόνου/Hydrogen peroxide	100	●	●
Πετρέλαιο/Petroleum	---	●	●
Προπάνιο/Propane	---	●	●
Υγρό σαπούνι/Liquid soap	---	●	●
Καυστική σόδα/Caustic soda	---	●	●
Κρασί/Wine	---	●	●

Κόψη του σωλήνα

Κόψτε τον σωλήνα COBRA-PEX με τη χρήση του κατάλληλου ψαλιδιού, Κωδ. 1496 για την αποφυγή γραζιών. Το κόψιμο πρέπει να γίνεται πάντα , κάθετα στον άξονα του σωλήνα

Pipe cutting

Cut COBRA-PEX tube by using the special shears Art. 1496 in order to avoid burr formation.

Make sure that pipe cutting is perpendicular to tube axis



Κάμψη του σωλήνα

Οι σωλήνες COBRA-PEX μπορούν να κουρμαριστούν με ή χωρίς προθέρμανση. Το εν ψυχρώ κουρμαρίσμα μπορεί να γίνει με το χέρι σε ελαστική ακτίνα ίση με οκτώ φορές τη διάμετρο του σωλήνα.

Pipe bending

COBRA-PEX tubes can be bent cold or hot.

Cold-bent could be manually with minimum bending radius not lower than 8D (D stands for the outer diameter of the pipe to be bent)



Χρησιμοποιώντας τις ειδικές χαλύβιδες γωνίες στρίψης, μπορεί να γίνει εν ψυχρώ κουρμαρίσμα του σωλήνα σε μικρότερες ακτίες

By using the pipe clamps in cold bending, it is possible to bend the pipe lower than 8D.



Η εν θερμώ διαμόρφωση των σωλήνων COBRA-PEX μπορεί να γίνει με την ομοίωση θέρμανση του τμήματος του σωλήνα που θα διαμορφωθεί. Η θέρμανση μπορεί να γίνει με τη χρήση συσκευής παραγωγής θερμού αέρα.

Ο σωλήνας πρέπει να θερμανθεί ομοιόμορφα μέχρι περίπου τους 130°C. Η τμήν αυτή μπορεί να ελεγχθεί και οπτικά καθώς στη θερμοκρασία αυτή ο σωλήνας γίνεται διάφανος.

Hot-model COBRA-PEX tubes by evenly heating the outer surface of the pipe length to be bent.

Heat the pipe length to be moulded by using an hot-air tool. Evenly heat the pipe length to be bent at a temperature of approximately 130 °C. This value can be visually checked, as COBRA-PEX tube becomes transparent.

Μην υπερθερμάνετε για οποιονδήποτε λόγο τη περιοχά διαμόρφωσης

ΜΗΝ ΧΡΗΣΙΜΟΠΟΙΕΙΤΕ ΠΟΤΕ ΦΛΟΓΑ ΓΙΑ ΤΗ ΘΕΡΜΑΝΣΗ ΤΟΥ ΣΩΛΗΝΑ. Η ελαστική ακτίνα κουρμαρίσματος εν θερμώ του σωλήνα COBRA-PEX αντιστοιχεί περίπου σε 2,5 φορές τη διάμετρο του. Μετά το τέλος της εν θερμώ διαμόρφωσης, αρκεί ή ψήξη του σωλήνα ώστε αυτός να διατηρήσει μόνιμα τη νέα του μορφή.

Όλες οι διαμορφώσεις εν θερμώ, μπορεί να διορθωθούν ή να αναληφθούν με την θέρμανση τον προς διαμόρφωση μήκους μέχρι αυτό να γίνει διάφανο..

Do not overheat pipe length to be bent.

Never use the directly fire to bending. Lowest permissible hot-bending radius is about 2,5D. After pipe bending, keep COBRA-PEX tube bent cooling it with a sponge or a cloth which is soaked in water.

All hot-modelling operations can be corrected and repeated by heating the pipe length to be bent until it becomes transparent.



Σύνδεση μεταξύ σωλήνα και ρακόρ

Η σύνδεση των σωλήνων COBRA-PEX μεταξύ τους ή με άλλα μέρη της εγκατάστασης, γίνεται με την χρήση των κατάλληλων ρακόρ (δες κεφάλαιο 4).

Η διαδικασία για την σωστή σύνδεση του σωλήνα με το ρακόρ είναι η ακόλουθη:

- κόψτε το σωλήνα όπως περιγράφεται πιο πάνω
- περάστε γύρω από το σωλήνα το παξιμάδι του ρακόρ και το σχισμένο ορειχ. δακτυλίδι
- Προσαρμάστε τον σωλήνα στην υποδοχή του ρακόρ και σπρώξτε τον ώστε να φτάσει στο μέγιστο βάθος
- Σφίξτε το παξιμάδι με το χέρι και στη συνέχεια με κλειδί όπως αναφέρεται στο κεφάλαιο 4

Connection between tube and pipe fitting

As it is shown in chapter 8, COBRA-PEX tubes are connected one to the other or to other system components by using the special pipe fittings and adapters. In order to achieve a perfect connection between tubes and pipe fittings, follow the instructions which are indicated below:

- cut the tube as it is shown previously
- then, insert clamping nut and broken nosepiece into the tube.
- insert the tube in pipe fitting hose connector.
- tighten clamping nut by using an ordinary spanner.



* Μόνο εφόσον οι κανονισμοί επιτρέπουν την χρήση τέτοιου σωλήνα (δεν επιτρέπεται στην Ελλάδα)
For the installation must be verified the rules of the country of application

- Ανθεκτικός
- Αρκετά Ανθεκτικός
- Μη Ανθεκτικός
- Resistant
- Quite resistant
- Unresistant



kiwa

04

04



Σειρά 1400

**ΡΑΚΟΡ ΜΗΧΑΝΙΚΗΣ
ΣΥΣΦΙΞΗΣ ΓΙΑ
ΣΩΛΗΝΑ
ΠΟΛΥΑΙΘΥΛΕΝΙΟΥ
“COBRA-PEX”**

*COMPRESSION FITTINGS
FOR “COBRA-PEX” PIPE*

ΠΑΚΟΡ ΜΗΧ. ΣΥΣΦΙΞΗΣ ΓΙΑ ΣΩΛΗΝΑ ΠΟΛΥΑΙΘΥΛΕΝΙΟΥ "COBRA-PEX"

COMPRESSION FITTINGS FOR "COBRA-PEX" PIPE



ΚΩΔ. 1400
Μαστός αρσενικός
Straight fitting male

ΚΩΔΙΚΟΣ Code	ΔΙΑΣΤΑΣΗ Size	ΠΑΧΟΣ Thickness	ΤΙΜΗ Price €	ΣΥΣ/ΣΙΑ Unit/Box
1400G152504	15 x 1/2"	2,5	1,55	10/250
1400G152505	15 x 3/4"	2,5	3,05	5/150
1400G162004	16 x 1/2"	2,0	1,40	10/250
1400G162204	16 x 1/2"	2,2	1,70	10/250
1400G162005	16 x 3/4"	2,0	2,90	5/150
1400G162205	16 x 3/4"	2,2	2,75	5/150
1400G182004	18 x 1/2"	2,0	1,65	10/200
1400G182504	18 x 1/2"	2,5	1,65	10/200
1400G182005	18 x 3/4"	2,0	2,40	5/150
1400G182505	18 x 3/4"	2,5	2,45	5/150
1400G202004	20 x 1/2"	2,0	3,30	5/150
1400G202804	20 x 1/2"	2,8	3,25	5/150
1400G202005	20 x 3/4"	2,0	3,10	5/130
1400G202805	20 x 3/4"	2,8	3,50	5/130
1400G223004	22 x 1/2"	3,0	3,30	5/130
1400G223005	22 x 3/4"	3,0	2,65	5/120
1400G283005	28 x 3/4"	3,0	7,20	5/80
1400G283006	28 x 1"	3,0	6,70	5/70
1400G323005	32 x 3/4"	3,0	8,60	5/60
1400G323006	32 x 1"	3,0	8,70	5/50



ΚΩΔ. 1402
Μαστός θηλυκός
Straight fitting female

ΚΩΔΙΚΟΣ Code	ΔΙΑΣΤΑΣΗ Size	ΠΑΧΟΣ Thickness	ΤΙΜΗ Price €	ΣΥΣ/ΣΙΑ Unit/Box
1402G152504	15 x 1/2"	2,5	1,70	10/200
1402G152505	15 x 3/4"	2,5	2,75	5/150
1402G162004	16 x 1/2"	2,0	1,65	10/200
1402G162204	16 x 1/2"	2,2	1,85	10/200
1402G162005	16 x 3/4"	2,0	2,75	5/150
1402G162205	16 x 3/4"	2,2	2,75	5/150
1402G182004	18 x 1/2"	2,0	1,80	10/200
1402G182504	18 x 1/2"	2,5	1,80	10/200
1402G182005	18 x 3/4"	2,0	2,70	5/120
1402G182505	18 x 3/4"	2,5	2,70	5/120
1402G202004	20 x 1/2"	2,0	3,80	10/150
1402G202804	20 x 1/2"	2,8	3,85	10/150
1402G202005	20 x 3/4"	2,0	3,60	5/120
1402G202805	20 x 3/4"	2,8	3,85	5/120
1402G223004	22 x 1/2"	3,0	3,80	5/120
1402G223005	22 x 3/4"	3,0	3,10	5/120
1402G223006	22 x 1"	3,0	6,70	5/80
1402G283005	28 x 3/4"	3,0	7,40	5/90
1402G283006	28 x 1"	3,0	7,40	5/80
1402G323006	32 x 1"	3,0	9,70	5/50



ΚΩΔ. 1404
Γωνία αρσενική
Elbow male

ΚΩΔΙΚΟΣ Code	ΔΙΑΣΤΑΣΗ Size	ΠΑΧΟΣ Thickness	ΤΙΜΗ Price €	ΣΥΣ/ΣΙΑ Unit/Box
1404G152504	15 x 1/2"	2,5	2,70	10/200
1404G152505	15 x 3/4"	2,5	3,75	5/120
1404G162004	16 x 1/2"	2,0	2,70	10/200
1404G162204	16 x 1/2"	2,2	2,85	10/200
1404G162005	16 x 3/4"	2,0	3,60	5/130
1404G162205	16 x 3/4"	2,2	3,85	5/130
1404G182004	18 x 1/2"	2,0	3,50	10/150
1404G182504	18 x 1/2"	2,5	3,50	10/150
1404G182505	18 x 3/4"	2,5	4,50	5/120
1404G202004	20 x 1/2"	2,0	5,50	10/120
1404G202804	20 x 1/2"	2,8	5,90	10/120
1404G202005	20 x 3/4"	2,0	5,60	5/100
1404G202805	20 x 3/4"	2,8	4,75	5/100
1404G223005	22 x 3/4"	3,0	8,50	5/90
1404G283006	28 x 1"	3,0	8,50	5/60
1404G323005	32 x 3/4"	3,0	14,20	5/35
1404G323006	32 x 1"	3,0	11,20	5/35



ΚΩΔ. 1401
Σύνδεσμος
Straight fitting double

ΚΩΔΙΚΟΣ Code	ΔΙΑΣΤΑΣΗ Size	ΠΑΧΟΣ Thickness	ΤΙΜΗ Price €	ΣΥΣ/ΣΙΑ Unit/Box
1401G152500	15 x 15	2,5	2,65	10/200
1401G162000	16 x 16	2,0	2,55	10/200
1401G162200	16 x 16	2,2	3,25	10/200
1401G182000	18 x 18	2,0	3,00	10/150
1401G182500	18 x 18	2,5	2,95	10/150
1401G202000	20 x 20	2,0	6,10	5/100
1401G202800	20 x 20	2,8	6,20	5/100
1401G223000	22 x 22	3,0	5,10	5/100
1401G283000	28 x 28	3,0	9,60	5/50
1401G323000	32 x 32	3,0	12,70	5/35



ΚΩΔ. 1450
Μαστός αρσενικός 1/2" για σωλήνα PE-X με O-ring για σύνδεση με σωλήνα κτη μπάρα
Straight fitting male PE-X pipe with O-Ring for bar manifolds

ΚΩΔΙΚΟΣ Code	ΔΙΑΣΤΑΣΗ Size	ΠΑΧΟΣ Thickness	ΤΙΜΗ Price €
1450G162004	16 x 2,0	3,16	2,95
1450G162204	16 x 2,2	3,34	3,10
1450G202004	20 x 2,0	3,26	3,05
1450G202804	20 x 2,8	4,21	3,90

ΠΑΚΟΡ ΜΗΧ. ΣΥΣΦΙΞΗΣ ΓΙΑ ΣΩΛΗΝΑ ΠΟΛΥΑΙΘΥΛΕΝΙΟΥ "COBRA-PEX" COMPRESSION FITTINGS FOR "COBRA-PEX" PIPE



ΚΩΔ. 1403
Γωνία σύνδεσμος
Elbow double

ΚΩΔΙΚΟΣ Code	ΔΙΑΣΤΑΣΗ Size	ΠΑΧΟΣ Thickness	ΤΙΜΗ Price €	ΣΥΣ/ΣΙΑ Unit/Box
1403G152500	15 x 15	2,5	3,55	10/150
1403G162000	16 x 16	2,0	3,85	10/150
1403G162200	16 x 16	2,2	3,90	10/150
1403G182000	18 x 18	2,0	4,55	10/120
1403G182500	18 x 18	2,5	4,45	10/120
1403G202000	20 x 20	2,0	6,50	5/80
1403G202800	20 x 20	2,8	6,70	5/80
1403G223000	22 x 22	3,0	6,20	5/70
1403G283000	28 x 28	3,0	11,30	5/40
1403G323000	32 x 32	3,0	16,20	5/25



ΚΩΔ. 1405
Γωνία θηλυκή
Elbow female

ΚΩΔΙΚΟΣ Code	ΔΙΑΣΤΑΣΗ Size	ΠΑΧΟΣ Thickness	ΤΙΜΗ Price €	ΣΥΣ/ΣΙΑ Unit/Box
1405G152504	15 x 1/2"	2,5	2,60	10/150
1405G152505	15 x 3/4"	2,5	4,80	5/100
1405G162004	16 x 1/2"	2,0	2,45	10/150
1405G162204	16 x 1/2"	2,2	2,60	10/150
1405G162005	16 x 3/4"	2,0	3,55	5/100
1405G162205	16 x 3/4"	2,2	5,30	5/100
1405G182004	18 x 1/2"	2,0	3,55	10/120
1405G182504	18 x 1/2"	2,5	3,40	10/120
1405G182505	18 x 3/4"	2,5	5,20	5/90
1405G202004	20 x 1/2"	2,0	4,30	5/100
1405G202804	20 x 1/2"	2,8	4,30	5/100
1405G202005	20 x 3/4"	2,0	5,20	5/80
1405G202805	20 x 3/4"	2,8	5,20	5/80
1405G223004	22 x 1/2"	3,0	4,40	5/90
1405G223005	22 x 3/4"	3,0	4,70	5/80
1405G283006	28 x 1"	3,0	8,60	5/50
1405G323006	32 x 1"	3,0	11,90	5/35



ΚΩΔ. 1406
Γωνία υδροληψίας με τρεις
ονές στρίξιμες
3 holes wallplate elbow female

ΚΩΔΙΚΟΣ Code	ΔΙΑΣΤΑΣΗ Size	ΠΑΧΟΣ Thickness	ΤΙΜΗ Price €	ΣΥΣ/ΣΙΑ Unit/Box
1406G152504	15 x 1/2"	2,5	3,30	10/100
1406G162004	16 x 1/2"	2,0	3,55	10/100
1406G162204	16 x 1/2"	2,2	3,70	10/100
1406G182004	18 x 1/2"	2,0	3,60	5/80
1406G182504	18 x 1/2"	2,5	3,55	5/80



ΚΩΔ. 1407
Τάφ
Tee

ΚΩΔΙΚΟΣ Code	ΔΙΑΣΤΑΣΗ Size	ΠΑΧΟΣ Thickness	ΤΙΜΗ Price €	ΣΥΣ/ΣΙΑ Unit/Box
1407G152500	15 x 15 x 15	2,5	4,85	10/100
1407G162000	16 x 16 x 16	2,0	5,00	10/100
1407G162200	16 x 16 x 16	2,2	5,20	10/100
1407G182000	18 x 18 x 18	2,0	6,70	5/60
1407G182500	18 x 18 x 18	2,5	6,30	5/60
1407G202000	20 x 20 x 20	2,0	8,60	5/50
1407G202800	20 x 20 x 20	2,8	8,80	5/50
1407G223000	22 x 22 x 22	3,0	7,80	5/40
1407G283000	28 x 28 x 28	3,0	17,50	5/25
1407G323000	32 x 32 x 32	3,0	21,20	5/15



ΚΩΔ. 1408
Τάφ αρσενικό
Tee male

ΚΩΔΙΚΟΣ Code	ΔΙΑΣΤΑΣΗ Size	ΠΑΧΟΣ Thickness	ΤΙΜΗ Price €	ΣΥΣ/ΣΙΑ Unit/Box
1408G152504	15 x 1/2" x 15	2,5	5,40	10/100
1408G162004	16 x 1/2" x 16	2,0	4,30	10/100
1408G162204	16 x 1/2" x 16	2,2	5,30	10/100
1408G182004	18 x 1/2" x 18	2,0	5,50	5/80
1408G182504	18 x 1/2" x 18	2,5	5,50	5/80
1408G202005	20 x 3/4" x 20	2,0	7,90	5/60
1408G202805	20 x 3/4" x 20	2,8	8,10	5/60
1408G223004	22 x 1/2" x 22	3,0	7,60	5/60
1408G223005	22 x 3/4" x 22	3,0	7,60	5/60
1408G283006	28 x 1" x 28	3,0	14,20	5/30
1408G323006	32 x 1" x 32	3,0	18,50	5/20



ΚΩΔ. 1133
Γωνία σύνδεσης
χαλκοσωλήνα/σωλήνα Pex
Elbow double copper pipe
/ pex pipe

NEO

ΚΩΔΙΚΟΣ Code	ΔΙΑΣΤΑΣΗ Size	ΤΙΜΗ Price €	ΣΥΣ/ΣΙΑ Unit/Box
1133G221825	22 (Cu)/18" 2,5 (Pex)	5,60	5/100
1133G222230	22 (Cu)/22" 3,0 (Pex)	5,90	5/100



ΚΩΔ. 1138
Τάφ σύνδεσης
χαλκοσωλήνα/σωλήνα Pex /
χαλκοσωλήνα
Tee copper pipe / Pex pipe
/ copper pipe

NEO

ΚΩΔΙΚΟΣ Code	ΔΙΑΣΤΑΣΗ Size	ΤΙΜΗ Price €	ΣΥΣ/ΣΙΑ Unit/Box
1138G22182522	22 (Cu)/18" 2,5 (Pex)/22(Cu)	5,80	5/50
1138G22223022	22 (Cu)/22" 3,0 (Pex)/22(Cu)	6,35	5/50

ΠΑΚΟΡ ΜΗΧ. ΣΥΣΦΙΞΗΣ ΓΙΑ ΣΩΛΗΝΑ ΠΟΛΥΑΙΘΥΛΕΝΙΟΥ "COBRA-PEX"

COMPRESSION FITTINGS FOR "COBRA-PEX" PIPE



ΚΩΔ. 1410
Σταυρός
Cross

ΚΩΔΙΚΟΣ Code	ΔΙΑΣΤΑΣΗ Size	ΠΑΧΟΣ Thickness	ΤΙΜΗ Price €	ΣΥΣ/ΕΙΑ Unit/Box
1410G15151515	15 x 15 x 15 x 15	2,5	13,30	5/60
1410G18181818	18 x 18 x 18 x 18	2,5	14,40	5/60
1410G22222222	22 x 22 x 22 x 22	3,0	22,70	5/35



ΚΩΔ. 1409
Τάφ θήλυκο
Tee female

ΚΩΔΙΚΟΣ Code	ΔΙΑΣΤΑΣΗ Size	ΠΑΧΟΣ Thickness	ΤΙΜΗ Price €	ΣΥΣ/ΕΙΑ Unit/Box
1409G152504	15 x 1/2" x 15	2,5	4,25	10/100
1409G162004	16 x 1/2" x 16	2,0	4,40	10/90
1409G162204	16 x 1/2" x 16	2,2	5,00	10/90
1409G182004	18 x 1/2" x 18	2,0	5,30	5/70
1409G182504	18 x 1/2" x 18	2,5	5,30	5/70
1409G202004	20 x 1/2" x 20	2,0	9,10	5/60
1409G202804	20 x 1/2" x 20	2,8	9,10	5/60
1409G202005	20 x 3/4" x 20	2,0	9,70	5/50
1409G202805	20 x 3/4" x 20	2,8	9,70	5/50
1409G223004	22 x 1/2" x 22	3,0	8,80	5/50
1409G223005	22 x 3/4" x 22	3,0	7,40	5/40
1409G283005	28 x 3/4" x 28	3,0	16,10	5/35
1409G283006	28 x 1" x 28	3,0	13,20	5/30
1409G323005	32 x 3/4" x 32	3,0	19,50	5/20
1409G323006	32 x 1" x 32	3,0	19,50	5/20



ΚΩΔ. 1411
Συστολικός σύνδεσμος
Reduced union

ΚΩΔΙΚΟΣ Code	ΔΙΑΣΤΑΣΗ Size	ΠΑΧΟΣ Thickness	ΤΙΜΗ Price €	ΣΥΣ/ΕΙΑ Unit/Box
1411G221500	22 x 15	3,0/2,5	6,20	5/120
1411G221800	22 x 18	3,0/2,5	6,20	5/100
1411G282200	28 x 22	3,0/3,0	16,80	5/70



ΚΩΔ. 1413
Τάφ συστολικό
Reduced tee

ΚΩΔΙΚΟΣ Code	ΔΙΑΣΤΑΣΗ Size	ΠΑΧΟΣ Thickness	ΤΙΜΗ Price €	ΣΥΣ/ΕΙΑ Unit/Box
1413G181515	18 x 15 x 15	2,5/2,5/2,5	7,60	5/70
1413G181518	18 x 15 x 18	2,5/2,5/2,5	7,60	5/70
1413G181815	18 x 18 x 15	2,5/2,5/2,5	7,60	5/70
1413G182218	18 x 22 x 18	2,5/3,0/2,5	11,00	5/50
1413G201616	20 x 16 x 16	2,0/2,0/2,0	11,00	5/50
1413G201620	20 x 16 x 20	2,0/2,0/2,0	11,00	5/50
1413G202016	20 x 20 x 16	2,0/2,0/2,0	11,00	5/50
1413G221515	22 x 15 x 15	3,0/2,5/2,5	11,00	5/50
1413G221522	22 x 15 x 22	3,0/2,5/3,0	11,00	5/50
1413G221818	22 x 18 x 18	3,0/2,5/2,5	11,00	5/50
1413G221822	22 x 18 x 22	3,0/2,5/3,0	11,00	5/50
1413G222215	22 x 22 x 15	3,0/3,0/2,5	11,00	5/50
1413G222218	22 x 22 x 18	3,0/3,0/2,5	11,00	5/50



ΚΩΔ. 1415
Παξιμάδι
Nut

ΚΩΔΙΚΟΣ Code	ΔΙΑΣΤΑΣΗ Size	ΠΑΧΟΣ Thickness	ΤΙΜΗ Price €
1415G001504	15	0,80	0,90
1415G001604	16	0,80	0,90
1415G001824	18	1,07	1,20
1415G002005	20	1,28	1,45
1415G002228	22	1,28	1,45
1415G002836	28	2,56	2,85
1415G003242	32	3,88	4,35



ΚΩΔ. 1416
Ορειχάλκινο δακτυλίδι
Brass compression ring

ΚΩΔΙΚΟΣ Code	ΔΙΑΣΤΑΣΗ Size	ΠΑΧΟΣ Thickness	ΤΙΜΗ Price €
1416G0815	15	0,42	0,48
1416G0816	16	0,47	0,53
1416G0918	18	0,52	0,59
1416G1020	20	0,59	0,66
1416G0922	22	0,61	0,69
1416G1228	28	1,65	1,85
1416G1332	32	1,80	2,00



ΚΩΔ. 1412
Γωνία συστολική
Reduced elbow

ΚΩΔΙΚΟΣ Code	ΔΙΑΣΤΑΣΗ Size	ΠΑΧΟΣ Thickness	ΤΙΜΗ Price €	ΣΥΣ/ΕΙΑ Unit/Box
1412G221500	22 x 15	3,0/2,5	7,40	5/80

ΠΑΚΟΡ ΜΗΧ. ΣΥΣΦΙΞΗΣ ΓΙΑ ΣΩΛΗΝΑ ΠΟΛΥΑΙΘΥΛΕΝΙΟΥ "COBRA-PEX" COMPRESSION FITTINGS FOR "COBRA-PEX" PIPE



ΚΩΔ. 1491
Διαίρουμένο διηκό στήριγμα-
Double divisible bracket

ΚΩΔΙΚΟΣ Code	ΔΙΑΣΤΑΣΗ Size	ΤΙΜΗ Price €	ΣΥΣ/ΣΙΑ Unit/Box
1491Z1531		3,60	1/150



ΚΩΔ. 1428MP
Πλαστικό κουτί για
κωδ. 1428MP- 1428XL- 1429MP
Divisible plastic box for art. 1428MP -
1429MP

ΚΩΔΙΚΟΣ Code	ΔΙΑΣΤΑΣΗ Size	ΤΙΜΗ Price €	ΣΥΣ/ΣΙΑ Unit/Box
1490P2723IN	για σπирάλ for sheath Φ 23 & 27	1,90	1/90

Ύψος κουτιού/Box height H=55 mm



ΚΩΔ. 1428MP
Πλαστικό κουτί μικρού βόθους για
κωδ. 1428MP- 1429MP
Plastic box thin walls for art.
1428MP - 1429MP

ΚΩΔΙΚΟΣ Code	ΔΙΑΣΤΑΣΗ Size	ΤΙΜΗ Price €	ΣΥΣ/ΣΙΑ Unit/Box
1492P2420MP	για σπирάλ Φ 23 for sheath Φ 23	1,55	1/100

Ύψος κουτιού /Box height H=46 mm



ΚΩΔ. R119
Τάπα για τον υδραυλικό έλεγχο
των εγκαταστάσεων
Cap for plant testing

ΚΩΔΙΚΟΣ Code	ΔΙΑΣΤΑΣΗ Size	ΤΙΜΗ Price €	ΣΥΣ/ΣΙΑ Unit/Box
R1119B04	1/2 μίλε	0,90	10/100
R1119R04	1/2 κόκκινη	0,90	10/100



ΚΩΔ. 1428XL
Γωνία υδροληψίας 105° θηλ - μακρού
105° long elbow female

ΚΩΔΙΚΟΣ Code	ΔΙΑΣΤΑΣΗ Size	ΠΑΧΟΣ Thickness	ΤΙΜΗ Price €	ΣΥΣ/ΣΙΑ Unit/Box
1428G162004XL	16 x 1/2"	2,0	4,80	10/100
1428G162204XL	16 x 1/2"	2,2	4,80	10/100



ΚΩΔ. 1428MP
Απόσταση ονών = 34 mm
Interaxis fixing mole = 34 mm
Γωνία υδροληψίας 105° θηλυκή
105° Elbow female

ΚΩΔΙΚΟΣ Code	ΔΙΑΣΤΑΣΗ Size	ΠΑΧΟΣ Thickness	ΤΙΜΗ Price €	ΣΥΣ/ΣΙΑ Unit/Box
1428G152504MP	15 x 1/2"	2,5	3,45	10/120
1428G162004MP	16 x 1/2"	2,0	3,30	10/120
1428G162204MP	16 x 1/2"	2,2	3,60	10/120
1428G182004MP	18 x 1/2"	2,0	3,65	10/100
1428G182504MP	18 x 1/2"	2,5	3,75	10/100
1428G202004MP	20 x 1/2"	2,0	4,60	5/100
1428G202804MP	20 x 1/2"	2,8	4,45	5/100



ΚΩΔ. 1490P43
Πλαστικό κουτί για
κωδ. 1428MP-1428XL-1429MP
Plastic box ART. 1418-1428MP

ΚΩΔΙΚΟΣ Code	ΔΙΑΣΤΑΣΗ Size	ΤΙΜΗ Price €	ΣΥΣ/ΣΙΑ Unit/Box
1490P4323IN	για σπирάλ Φ 23	1,90	1/100
1490P4327IN	για σπирάλ Φ 27	1,70	1/100

Ύψος κουτιού / Box height H=59 mm

ΚΩΔ. 1428G1604MP

ΟΔΗΓΟΣ ΣΥΝΔΕΣΗΣ
CONNECTION GUIDE

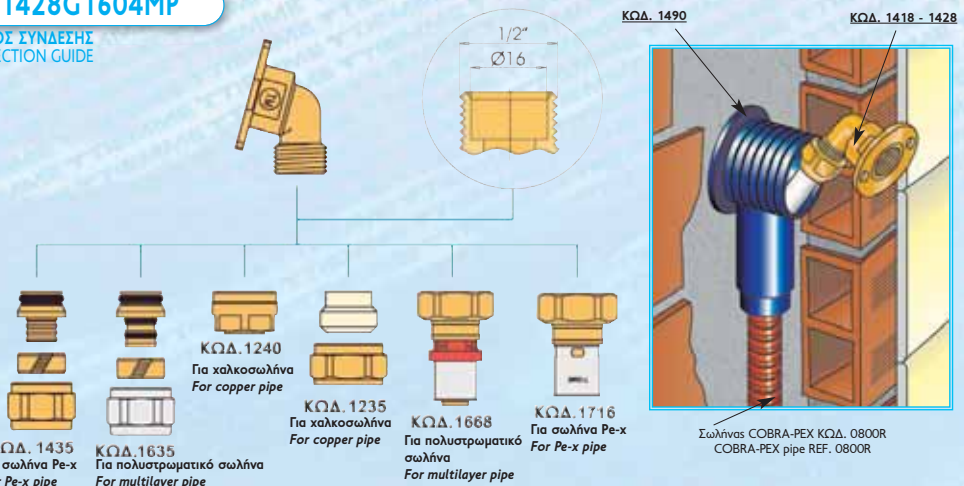

Σωλήνας COBRA-PEX ΚΩΔ. 0800R
COBRA-PEX pipe REF. 0800R

ΡΑΚΟΡ ΜΗΧ. ΣΥΣΦΙΞΗΣ ΓΙΑ ΣΩΛΗΝΑ ΠΟΛΥΑΙΘΥΛΕΝΙΟΥ "COBRA-PEX" COMPRESSION FITTINGS FOR "COBRA-PEX" PIPE



ΚΩΔ. 1420Κ
Γωνία υδροληψίας με σπείρωμα 24x19 για το κουτί 1420P
Elbow female with 24 x19 adaptor connection to be used with box type 1420P

ΚΩΔΙΚΟΣ Code	ΔΙΑΣΤΑΣΗ Size	ΤΙΜΗ Price €	ΕΥΣ/ΕΙΑ Unit/Box
1420Κ181904	1/2"-24x19	2,05	10/100



ΚΩΔ. 1420Κ (PEX)
Γωνία υδροληψίας για σωλήνα πολυαιθυλενίου, για το κουτί 1420P
Elbow female with Pe-X pipe connection to be used with plastic box 1420P

ΚΩΔΙΚΟΣ Code	ΔΙΑΣΤΑΣΗ Size	ΤΙΜΗ Price €	ΕΥΣ/ΕΙΑ Unit/Box
1420Κ152504	15 x 2,5 - 1/2"	3,55	10/100
1420Κ162004	16 x 2,0 - 1/2"	3,55	10/100
1420Κ182004	18 x 2,0 - 1/2"	3,75	10/100
1420Κ182504	18 x 2,5 - 1/2"	3,75	10/100



ΚΩΔ. 1420P
Πλαστικό κουτί για την γωνία υδροληψίας 1420Κ
Plastic box for art. 1420Κ

ΚΩΔΙΚΟΣ Code	ΔΙΑΣΤΑΣΗ Size	ΤΙΜΗ Price €	ΕΥΣ/ΕΙΑ Unit/Box
1420P2327IN	για σπιράλ Φ23 & 27 for sheath Φ23 and 27	1,90	1/100



ΚΩΔ. 1420Ζ
Στήριγμα για τα πλαστικά κουτιά γωνιών υδροληψίας 1420P
Steel bracket to fix plastic box art. 1420P

ΚΩΔΙΚΟΣ Code	ΔΙΑΣΤΑΣΗ Size	ΤΙΜΗ Price €	ΕΥΣ/ΕΙΑ Unit/Box
1420Ζ3850100	απ. αξόνων 38, 50 ή 100	5,10	1/100
1420Ζ0038150	απ. αξόνων 38 ή 150	5,50	1/100



ΚΩΔ. 1505C
Επιχρωμιωμένος χάλκινος σωλήνας τροφοδοσίας διακοπών θερμαντικών σωμάτων, Φ15X150mm
Chrome plated copper tube for radiator valve's connection, Φ15X150mm

ΚΩΔΙΚΟΣ Code	ΔΙΑΣΤΑΣΗ Size	ΤΙΜΗ Price €	ΕΥΣ/ΕΙΑ Unit/Box
1505C0415150	Φ 15 x 1/2" L = 150 mm	2,65	5/30

ΚΩΔ. 1420Κ - 1420ΚΡΕΧ

ΟΔΗΓΟΣ ΣΥΝΔΕΣΗΣ/
CONNECTION GUIDE

ΚΩΔ. 1420Κ

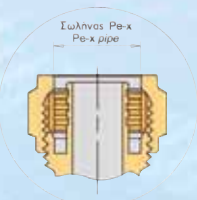
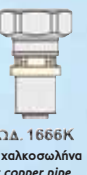
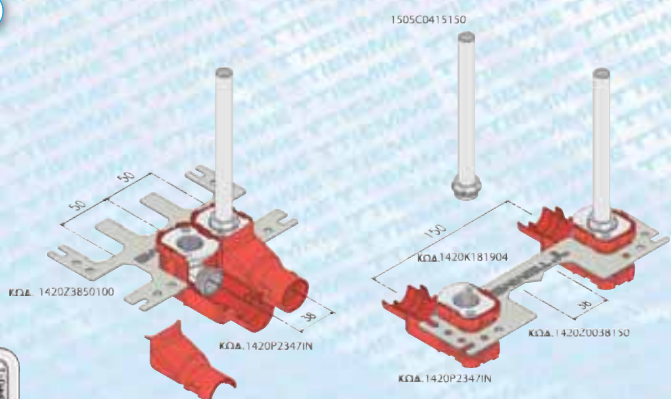

ΚΩΔ. 1420Κ (PEX)

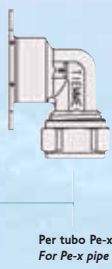

ΠΑΚΟΡ ΓΙΑ ΣΥΝΔΕΣΕΙΣ 24 X 19 Φ18

FITTINGS FOR CONNECTIONS 24 X 19 Φ18



ΚΩΔ. 1243Κ

Για χαλκοσωλήνα /for copper pipe
Παξιμάδι με ορειχάλκινο και ελαστικό δακτυλίδι επιχρωμιωμένο 24x19 Φ18
Nut with brass and rubber rings for 24 x19 - Φ 18 connections

ΚΩΔΙΚΟΣ Code	ΔΙΑΣΤΑΣΗ Size	ΤΙΜΗ Price €	ΣΥΣ/ΣΙΑ Unit/Box
1243Κ001524	15 - 24x19	δες κεφ. 1.3	10/400
1243Κ001624	16 - 24x19		10/400
1243Κ001824	18 - 24x19		10/400



ΚΩΔ. 1433Κ

Για PE-X / for PE-X pipe
Ρακόρ 24x19 Φ18 επιχρωμιωμένο
Adapter for 24 x19 Φ18 connections

ΚΩΔΙΚΟΣ Code	ΔΙΑΣΤΑΣΗ Size	ΤΙΜΗ Price €	ΣΥΣ/ΣΙΑ Unit/Box
1433Κ152518	15 x 2,5 - 24 x 19	δες κεφ. 1.3	10/250
1433Κ162018	16 x 2,0 - 24 x 19		10/250
1433Κ162218	16 x 2,2 - 24 x 19		10/250
1433Κ182018	18 x 2,0 - 24 x 19		10/200
1433Κ182518	18 x 2,5 - 24 x 19		10/200



ΚΩΔ. 1666Κ

Τρελό ρακόρ με σύνδεση 24x19 Φ18
Straight fitting with loose nut for 24x19 Φ18 connections



ΚΩΔΙΚΟΣ Code	ΔΙΑΣΤΑΣΗ Size	ΤΙΜΗ Price €	ΣΥΣ/ΣΙΑ Unit/Box
1666Κ001605CZ	16 x 24 - 19 Φ18	δες κεφ. 1.3	10/100
1666Κ001805CZ	18 x 24 - 19 Φ18		10/100
1666Κ002005CZ	20 x 24 - 19 Φ18		10/100



ΚΩΔ. 1633Κ

Για πολυστρωματικό σωλήνα for multilayer pipe
Ρακόρ 24 x 19 Φ 18 επιχρωμιωμένο
Adapter for 24 x 19 - Φ18 connections chrome plated

ΚΩΔΙΚΟΣ Code	ΔΙΑΣΤΑΣΗ Size	ΤΙΜΗ Price €	ΣΥΣ/ΣΙΑ Unit/Box
1633Κ162018	16 x 2,0 - 24 x 19	δες κεφ. 1.3	10/350
1633Κ182018	18 x 2,0 - 24 x 19		10/300

ΡΑΚΟΡ ΜΗΧ. ΣΥΣΦΙΞΗΣ ΓΙΑ ΣΩΛΗΝΑ ΠΟΛΥΑΙΘΥΛΕΝΙΟΥ "COBRA-PEX" COMPRESSION FITTINGS FOR "COBRA-PEX" PIPE

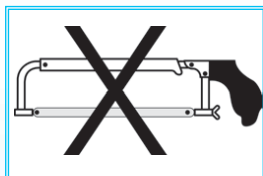
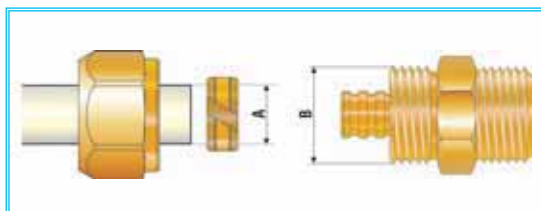

ΠΙΝΑΚΑΣ ΣΠΕΙΡΩΜΑΤΩΝ ΠΑΞΙΜΑΔΙΩΝ/THREADS TABLE FOR NUTS

A	15	16	18	20	22	28	32
B	G 1/2"	G 1/2"	M24 x 1,5	G 3/4"	M28 x 1,5	M36 x 1,5	M42 x 1,5

ΠΙΝΑΚΑΣ ΣΥΣΦΙΞΗΣ ΠΑΞΙΜΑΔΙΩΝ - αρ. στροφών
NUT TIGHTENINGS TABLE - n. turns

A	15	16	18	20	22	28	32
ΣΤΡΟΦΕΣ/TURNS	1	1	1	1	1	1	1

ΟΔΗΓΙΕΣ ΓΙΑ ΤΗ ΣΩΣΤΗ ΤΟΠΟΘΕΤΗΣΗ

ΚΟΨΙΜΟ ΤΟΥ ΣΩΛΗΝΑ

Το κόψιμο του σωλήνα PE-X πρέπει να γίνει με κατάλληλα εργαλεία ώστε να μην υπάρχουν γρέζια στο σημείο του κοψίματος και η τομή να είναι κάθετη στον άξονα του σωλήνα..

ΚΑΘΑΡΙΣΜΑ ΤΟΥ ΣΩΛΗΝΑ

Καθαρίστε προσεκτικά τον σωλήνα από τυχών πλαστικά γρεζιά ή «ξέφτια» που έχουν μείνει από τη κοπή.

ΣΥΝΑΡΜΟΛΟΓΗΣΗ ΤΟΥ ΡΑΚΟΡ

Περάστε το παξιμάδι και το δακτυλίδι γύρω από τον σωλήνα. Βιδώστε με το χέρι, όσο είναι δυνατό, και στη συνέχεια με το κατάλληλο κλειδί, σφίξτε όλες στροφές ορίζονται στον παραπάνω πίνακα, ανάλογα με τη διάμετρο του σωλήνα

INSTRUCTIONS FOR THE CORRECT ASSEMBLING

PIPE CUTTING

Use the appropriate instruments which allow a precise cut, perpendicular and without any trimming.

PIPE CLEANING

Clear the pipe carefully in order to remove any remaining trimming.

ASSEMBLING OF THE FITTING

Put the nut and the ring on the pipe, then fit this on the hose end. Tighten the nut by hand till it is possible then use a key following the above table.



05

05



Σειρά 1600

**ΡΑΚΟΡ ΜΗΧΑΝΙΚΗΣ
ΣΥΣΦΙΞΗΣ ΓΙΑ
ΠΟΛΥΣΤΡΩΜΑΤΙΚΟ
ΣΩΛΗΝΑ
“AL-COBRAPEX”**

*COMPRESSION FITTINGS
FOR MULTILAYER PIPE
AL-COBRAPEX”*

ΣΦΑΙΡΙΚΟΙ ΔΙΑΚΟΠΤΕΣ ΓΙΑ ΠΟΛΥΣΤΡΩΜΑΤΙΚΟ ΣΩΛΗΝΑ "AL-COBRAPEX" BALL VALVES FOR MULTILAYER PIPE "AL-COBRAPEX"



ΚΩΔ. 1600
Μαστός αρσενικός
Straight fitting male

ΚΩΔΙΚΟΣ Code	ΔΙΑΣΤΑΣΗ Size	ΤΙΜΗ Price €	ΕΥΣ/ΕΙΑ Unit/Box
1600N001603	16 x 3/8"	2,50	10/250
1600N001604	16 x 1/2"	1,80	10/250
1600N001605	16 x 3/4"	3,65	5/150
1600N001804	18 x 1/2"	2,85	10/180
1600N001805	18 x 3/4"	3,65	5/150
1600N002004	20 x 1/2"	2,75	5/130
1600N002005	20 x 3/4"	3,00	5/130
1600N002605	26 x 3/4"	5,10	5/90
1600N002606	26 x 1"	5,20	5/80
1600N003206	32 x 1"	8,60	5/50
3460C004006CR*	40 x 1"	Δες κεφ. 9	2/20
3460C004007CR*	40 x 1" 1/4		2/20
3460C005008CR*	50 x 1" 1/2		2/10
3460C006309CR*	63 x 2"		1/10



ΚΩΔ. 1605
Γωνία θηλυκή
Elbow female

ΚΩΔΙΚΟΣ Code	ΔΙΑΣΤΑΣΗ Size	ΤΙΜΗ Price €	ΕΥΣ/ΕΙΑ Unit/Box
1605N001604	16 x 1/2"	2,90	10/150
1605N001605	16 x 3/4"	4,90	5/100
1605N001804	18 x 1/2"	3,95	10/100
1605N001805	18 x 3/4"	5,30	5/80
1605N002004	20 x 1/2"	4,05	5/100
1605N002005	20 x 3/4"	4,30	5/80
1605N002605	26 x 3/4"	7,80	5/70
1605N002606	26 x 1"	6,90	5/55
1605N003206	32 x 1"	11,10	5/35
3465C004007CR*	40 x 1" 1/4	Δες κεφ. 9	2/10
3465C005008CR*	50 x 1" 1/2		2/8
3465C006309CR*	63 x 2"		1/5



ΚΩΔ. 1602
Μαστός θηλυκός
Straight fitting female

ΚΩΔΙΚΟΣ Code	ΔΙΑΣΤΑΣΗ Size	ΤΙΜΗ Price €	ΕΥΣ/ΕΙΑ Unit/Box
1602N001603	16 x 3/8"	2,90	10/250
1602N001604	16 x 1/2"	2,30	10/200
1602N001605	16 x 3/4"	3,80	5/150
1602N001804	18 x 1/2"	2,90	10/150
1602N001805	18 x 3/4"	3,90	5/130
1602N002004	20 x 1/2"	2,95	5/130
1602N002005	20 x 3/4"	3,25	5/130
1602N002605	26 x 3/4"	5,10	5/100
1602N002606	26 x 1"	5,50	5/100
1602N003206	32 x 1"	8,60	5/50
3462C004007CR*	40 x 1" 1/4	Δες κεφ. 9	2/20
3462C005008CR*	50 x 1" 1/2		2/10
3462C006309CR*	63 x 2"		1/10



ΚΩΔ. 1604
Γωνία αρσενική
Elbow male

ΚΩΔΙΚΟΣ Code	ΔΙΑΣΤΑΣΗ Size	ΤΙΜΗ Price €	ΕΥΣ/ΕΙΑ Unit/Box
1604N001604	16 x 1/2"	3,10	10/150
1604N001605	16 x 3/4"	4,35	5/130
1604N001804	18 x 1/2"	4,05	10/120
1604N001805	18 x 3/4"	4,85	5/100
1604N002004	20 x 1/2"	4,05	10/120
1604N002005	20 x 3/4"	4,25	5/100
1604N002605	26 x 3/4"	7,40	5/70
1604N002606	26 x 1"	6,40	5/60
1604N003206	32 x 1"	13,00	5/40
3464C004007CR*	40 x 1" 1/4	Δες κεφ. 9	2/10
3464C005008CR*	50 x 1" 1/2		2/8
3464C006309CR*	63 x 2"		1/4



ΚΩΔ. 1600 OR
Μαστός αρσενικός για σωλήνες
μπάρα. Στεγανοποίηση με O-ring
Straight fitting male with O-ring for
brass bar manifold

ΚΩΔΙΚΟΣ Code	ΔΙΑΣΤΑΣΗ Size	ΤΙΜΗ Price €	ΕΥΣ/ΕΙΑ Unit/Box
1600N001604OR	16 x 1/2"	2,65	10/200
1600N001804OR	18 x 1/2"	4,25	10/180
1600N002004OR	20 x 1/2"	4,40	5/130



ΚΩΔ. 1603
Γωνία σύνδεσμος
Elbow double

ΚΩΔΙΚΟΣ Code	ΔΙΑΣΤΑΣΗ Size	ΤΙΜΗ Price €	ΕΥΣ/ΕΙΑ Unit/Box
1603N161600	16 x 16	4,25	10/150
1603N181800	18 x 18	5,60	5/80
1603N202000	20 x 20	5,70	5/80
1603N262600	26 x 26	9,60	5/50
1603N323200	32 x 32	16,50	5/25
3463C404000CR*	40 x 40	Δες κεφ. 9	2/10
3463C505000CR*	50 x 50		2/6
3463C636300CR*	63 x 63		1/4

* Χρησιμοποιείται με τον καδ. 1476 - Δείτε κεφ. 10 - Παράρτ. μηχαν. σύσφιξης για σωλήνα PE/PEHD/PE-X "COBRARINC"
To be used with art. 1476 - See Chap. 10 - Compression fittings with o-ring for polyethylene pipe

ΠΑΚΟΡ ΜΗΧ. ΣΥΣΦ. ΓΙΑ ΠΟΛΥΣΤΡΩΜΑΤΙΚΟ ΣΩΛΗΝΑ "AL-COBRAPEX"
COMPRESSION FITTINGS FOR MULTILAYER PIPE "AL-COBRAPEX"



ΚΩΔ. 1607
 Συστολικό ταφ
 Reducing Tee

ΚΩΔΙΚΟΣ Code	ΔΙΑΣΤΑΣΗ Size	ΤΙΜΗ Price €	ΣΥΣ/ΣΙΑ Unit/Box
1607N162016	16x 20 x 16	9,70	5/70
1607N181618	18 x 16 x 18	8,90	5/60
1607N201616	20 x 16 x 16	8,90	5/60
1607N201620	20 x 16 x 20	9,90	5/60
1607N202016	20 x 20 x 16	9,90	5/60
1607N202620	20 x 26 x 20	13,20	5/50
1607N261626	26 x 16 x 26	13,50	5/45
1607N262020	26 x 20 x 20	13,50	5/40
1607N262026	26 x 20 x 26	14,10	5/40
1607N262620	26 x 26 x 20	14,10	5/35
1607N322032	32 x 20 x 32	22,30	5/25
1607N322626	32 x 26 x 26	27,90	5/20
1607N322632	32x 26 x 32	23,10	5/20



ΚΩΔ. 1607
 Ταφ
 Tee

ΚΩΔΙΚΟΣ Code	ΔΙΑΣΤΑΣΗ Size	ΤΙΜΗ Price €	ΣΥΣ/ΣΙΑ Unit/Box
1607N161616	16 x 16 x 16	5,50	5/80
1607N181818	18 x 18 x 18	7,80	5/50
1607N202020	20 x 20 x 20	7,40	5/50
1607N262626	26x 26 x 26	14,10	5/35
1607N323232	32 x 32 x 32	24,30	5/15
3467G404040CR*	40 x 40 x 40	Δες κεφ. 9	2/6
3467G505050CR*	50 x 50 x 50		2/4
3467G636363CR*	63 x 63 x 63		1/2



ΚΩΔ. 1608
 Ταφ αρσενικό
 Tee male

ΚΩΔΙΚΟΣ Code	ΔΙΑΣΤΑΣΗ Size	ΤΙΜΗ Price €	ΣΥΣ/ΣΙΑ Unit/Box
1608N160416	16 x 1/2" x 16	5,40	5/100
1608N180418	18 x 1/2" x 18	6,80	5/70
1608N180518	18 x 3/4" x 18	8,10	5/60
1608N200420	20 x 1/2" x 20	9,70	5/60
1608N200520	20 x 3/4" x 20	6,80	5/60
1608N260526	26 x 3/4" x 26	11,00	5/50
1608N260626	26 x 1" x 26	11,30	5/45
1608N320632	32 x 1" x 32	17,70	5/20
3468G400740CR*	40 x 1" 1/4 x 40	Δες κεφ. 9	2/10
3468G500850CR*	50 x 1" 1/2 x 50		2/8
3468G630963CR*	63 x 2" x 63		1/5



ΚΩΔ. 1609
 Ταφ θηλυκό
 Tee female

ΚΩΔΙΚΟΣ Code	ΔΙΑΣΤΑΣΗ Size	ΤΙΜΗ Price €	ΣΥΣ/ΣΙΑ Unit/Box
1609N160416	16 x 1/2" x 16	4,85	5/80
1609N180418	18 x 1/2" x 18	6,00	5/60
1609N180518	18 x 3/4" x 18	7,90	5/60
1609N200420	20 x 1/2" x 20	7,30	5/50
1609N200520	20 x 3/4" x 20	7,10	5/50
1609N260526	26 x 3/4" x 26	10,90	5/45
1609N260626	26 x 1" x 26	13,90	5/35
1609N320632	32 x 1" x 32	19,10	5/20
3469G400740CR*	40 x 1" 1/4 x 40	Δες κεφ. 9	2/8
3469G500850CR*	50 x 1" 1/2 x 50		2/6
3469G630963CR*	63 x 2" x 63		1/3



ΚΩΔ. 1606
 Γωνία υδροληψίας με τρείς
 οπές στήριξης
 Wallplate elbow female

ΚΩΔΙΚΟΣ Code	ΔΙΑΣΤΑΣΗ Size	ΤΙΜΗ Price €	ΣΥΣ/ΣΙΑ Unit/Box
1606N001604	16 x 1/2"	3,65	10/100
1606N001605	16 x 3/4"	7,30	5/60
1606N001804	18 x 1/2"	4,75	5/60
1606N001805	18 x 3/4"	7,30	5/80
1606N002004	20 x 1/2"	5,20	5/60
1606N002005	20 x 3/4"	7,60	5/50
3466G003206CR*	32 x 1"	Δες κεφ. 9	5/20



ΚΩΔ. 1626
 Γωνία υδροληψίας διπλή,
 με τρείς οπές στήριξης
 Double wallplate elbow female

ΚΩΔΙΚΟΣ Code	ΔΙΑΣΤΑΣΗ Size	ΤΙΜΗ Price €	ΣΥΣ/ΣΙΑ Unit/Box
1626N160416	16 x 1/2" x 16	8,10	5/60
1626N180418	18 x 1/2" x 18	12,10	5/40
1626N200420	20 x 1/2" x 20	12,30	5/40



ΚΩΔ. 1611
 Τερματική τήπα
 End cap

ΚΩΔΙΚΟΣ Code	ΔΙΑΣΤΑΣΗ Size	ΤΙΜΗ Price €	ΣΥΣ/ΣΙΑ Unit/Box
1611N0016	16	2,45	10/250
1611N0020	20	4,15	5/130

* Χρησιμοποιείται με τον κωδ.1476 - Δείτε κεφ. 10 - Πακώρ μηχ. στήριξης για σωλήνα PE/PEHD/PE-X "COBRARING"
 To be used with art. 1476 - See Chap. 10 - Compression fittings with o-ring for polyethylene pipe

ΡΑΚΟΡ ΜΗΧ. ΣΥΣΦ. ΓΙΑ ΠΟΛΥΣΤΡΩΜΑΤΙΚΟ ΣΩΛΗΝΑ "AL-COBRAPEX" COMPRESSION FITTINGS FOR MULTILAYER PIPE "AL-COBRAPEX"



ΚΩΔ. 1601
Σύνδεσμος
Straight fitting double

ΚΩΔΙΚΟΣ Code	ΔΙΑΣΤΑΣΗ Size	ΤΙΜΗ Price €	ΣΥΣΤ/ΙΑ Unit/Box
1601N161600	16 x 16	3,40	10/200
1601N181800	18 x 18	4,85	10/100
1601N201600	20 x 16	5,80	5/100
1601N202000	20 x 20	4,85	5/100
1601N262000	26 x 20	8,40	5/70
1601N262600	26 x 26	7,80	5/70
1601N323200	32 x 32	15,70	5/35
3461G404000CR*	40 x 40	Δες κεφ. 9	2/10
3461G505000CR*	50 x 50		2/8
3461G636300CR*	63 x 63		1/8



ΚΩΔ. 1476
Υποδοχές για πολυστρωματικό σωλήνα-σε ρακόρ COBRARING
Hose-end tube support for multilayer-pipe for COBRARING fittings

ΚΩΔΙΚΟΣ Code	ΔΙΑΣΤΑΣΗ Size	ΤΙΜΗ Price €	ΣΥΣΤ/ΙΑ Unit/Box
1476G4035	40 x 3,5	Δες κεφ. 9	10/60
1476G5040	50 x 4,0		5/30
1476G6345	63 x 4,5		1/25

ΣΦΑΙΡΙΚΟΙ ΔΙΑΚΟΠΤΕΣ ΓΙΑ ΠΟΛΥΣΤΡΩΜΑΤΙΚΟ ΣΩΛΗΝΑ "AL-COBRAPEX" BALL VALVES FOR MULTILAYER PIPE "AL-COBRAPEX"



ΚΩΔ. 2153
Σφαιρικός διακόπτης πολυστρωματικού σωλήνα με λαβή κόκκινη πεταλούδα
Ball valve for multilayer pipe with red "T" handle

NEO

ΚΩΔΙΚΟΣ Code	ΔΙΑΣΤΑΣΗ Size	ΤΙΜΗ Price €	ΣΥΣΤ/ΙΑ Unit/Box
2153R162018	16 - 2,0	Δες κεφ. 11	15/60
2153R182018	18 - 2,0		15/60
2153R202018	20 - 2,0		15/60



ΚΩΔ. 2181CPR
Σφαιρικός διακόπτης με προστεταγονοποίηση

Angle valve with o'ring

ΚΩΔΙΚΟΣ Code	ΔΙΑΣΤΑΣΗ Size	ΤΙΜΗ Price €	ΣΥΣΤ/ΙΑ Unit/Box
Με μπλε πεταλούδα / With blue handle			
2181B2605CPR	26 x 3/4"	Δες κεφ. 11	10/40
2181B2606CPR	26 x 1"		5/20
2181B3206CPR	32 x 1"		5/20
Με κόκκινη πεταλούδα / With red handle			
2181R2605CPR	26 x 3/4"	Δες κεφ. 11	10/40
2181R2606CPR	26 x 1"		5/20
2181R3206CPR	32 x 1"		5/20



ΚΩΔ. 2143
Σφαιρικός διακόπτης πολυστρωματικού σωλήνα με αλουμινένια λαβή
Ball valve for multilayer pipe with red aluminium handle

NEO

ΚΩΔΙΚΟΣ Code	ΔΙΑΣΤΑΣΗ Size	ΤΙΜΗ Price €	ΣΥΣΤ/ΙΑ Unit/Box
2143R162018	16 - 2,0	Δες κεφ. 11	15/60
2143R182018	18 - 2,0		15/60
2143R202018	20 - 2,0		15/60



ΚΩΔ. 2944K
Αρσενικό επιχρωμιωμένο, με ρακόρ μηχανικός σιφίξεις για πολυστρωματικό σωλήνα και μεταλλική λαβή κόκκινη ή μπλέ
Mini ball valve for multilayer pipe with red and blue aluminium short handle, crome plated

ΚΩΔΙΚΟΣ Code	ΔΙΑΣΤΑΣΗ Size	ΤΙΜΗ Price €	ΣΥΣΤ/ΙΑ Unit/Box
2944B162004K	16 - 2,0 x 1/2"	Δες κεφ. 11	5/50
2944B182004K	18 - 2,0 x 1/2"		5/50
2944R162004K	16 - 2,0 x 1/2"		5/50
2944R182004K	18 - 2,0 x 1/2"		5/50



ΚΩΔ. 2163
Σφαιρικός διακόπτης πολυστρωματικού σωλήνα με χαλύβδινη λαβή
Ball valve for multilayer pipe with steel flat handle

NEO

ΚΩΔΙΚΟΣ Code	ΔΙΑΣΤΑΣΗ Size	ΤΙΜΗ Price €	ΣΥΣΤ/ΙΑ Unit/Box
2163R162018	16 - 2,0	Δες κεφ. 11	15/60
2163R182018	18 - 2,0		15/60
2163R202018	20 - 2,0		15/60

ΟΔΗΓΙΕΣ ΣΥΝΑΡΜΟΛΟΓΗΣΗΣ ASSEMBLING INSTRUCTIONS

Με σκοπό να πετύχουμε την καλύτερη σύνδεση και ανάλογα με το ρακόρ που θα χρησιμοποιήσουμε, είναι σημαντικό να ακολουθήσουμε την παρακάτω απλή διαδικασία.

- Αρχικά, **κόψτε τον σωλήνα** στο επιθυμητό μήκος χρησιμοποιώντας **κόφτη** ή το **ειδικό ψαλίδι** και προσέχοντας ιδιαίτερα το **κόψιμο να είναι κάθετο στον άξονα του σωλήνα** (Εικ.1)

- Στη συνέχεια **καθαρίστε και καλιμπράρετε** τον σωλήνα χρησιμοποιώντας το κατάλληλο εργαλείο όπως φαίνεται στην Εικ 2. Βάλτε το εργαλείο μέσα στο σωλήνα και γυρίστε το με τη φορά των δεικτών του ρολογιού, **μέχρι η εσωτερική πλευρά του σωλήνα να είναι απόλυτα λεία και καθαρή**.

- Περάστε τα εξαρτήματα του ρακόρ γύρω από τον σωλήνα με την παρακάτω σειρά:

- παξιμάδι
- ορειχάλκινο δακτυλίδι

- **Σπρώξτε** τον σωλήνα στην υποδοχή του σώματος του ρακόρ **μέχρι να ακουμπήσει στο μονωτικό δακτυλίδι**. Σφίξτε το παξιμάδι με το χέρι όσο είναι δυνατό και στη συνέχεια, με το κατάλληλο κλειδί, **σφίξτε το όσες στροφές αναφέρονται στον παρακάτω πίνακα**.

In order to achieve a perfect connection and according to the kind of pipe fitting which will be used, it is necessary to follow the simple and basic procedures indicated below:

- *First, cut the tube to the desired size by using a pipe-cutter or the special shears, making sure that pipe cutting is perpendicular to tube axis (FIG. 1)*

- *Then, deburr and calibrate the tube by using the appropriate tool (FIG. 2). Insert the tool into the pipe, then turn it in a clockwise direction till the pipe bevel is free of any defect.*

- *Insert the following pipe fitting components into the tube:*

- nut
- compression ring

- *Insert the pipe into the fitting until it totally beats against the insulating ring; tighten the nut on the body hand till it is possible and then screw the nut, using a wrench, according to the number of turns mentioned in the table.*



Εικ.1

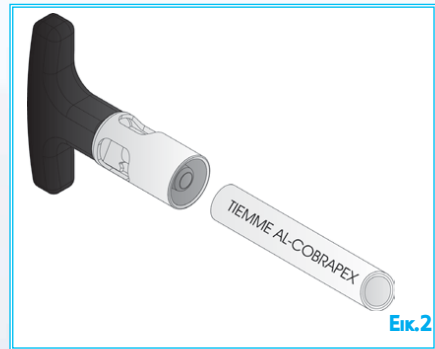

Εικ.2

ΑΡΙΘΜΟΣ ΣΤΡΟΦΩΝ ΓΙΑ ΤΗ ΣΥΣΦΙΞΗ ΤΟΥ ΠΑΞΙΜΑΔΙΟΥ NUT TIGHTENINGS TURNS					
ΔΙΑΣΤΑΣΗ/SIZE	16	18	20	26	32
ΣΤΡΟΦΕΣ/ TURNS	1 1/4	1 1/4	1	1	1

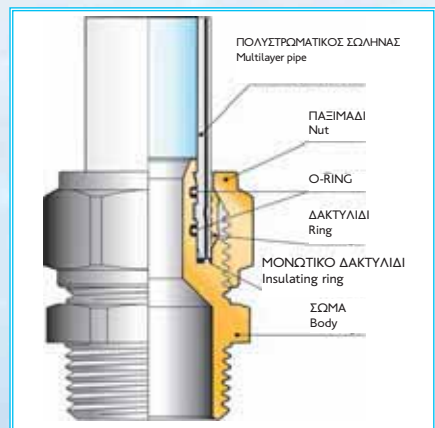

ΟΔΗΓΙΕΣ ΣΥΝΑΡΜΟΛΟΓΗΣΗΣ

ΚΟΨΙΜΟ ΤΟΥ ΣΩΛΗΝΑ

- Αρχικά, κόψτε τον σωλήνα στο επιθυμητό μήκος χρησιμοποιώντας κόφτη και προσέχοντας ιδιαίτερα το κόψιμο να είναι κάθετο στον άξονα του σωλήνα (Εικ. 1)

ΚΑΘΑΡΙΣΜΟΣ ΚΑΙ ΚΑΛΙΜΠΡΑΡΙΣΜΑ

- Στη συνέχεια καθαρίστε και καλιμπράρετε τον σωλήνα χρησιμοποιώντας το κατάλληλο εργαλείο όπως φαίνεται στην Εικ 2. Βάλτε το εργαλείο μέσα στο σωλήνα και γυρίστε το με τη φορά των δεικτών του ρολογιού, μέχρι η εσωτερική πλευρά του σωλήνα να είναι απόλυτα λεία και καθαρή.

ΣΥΝΑΡΜΟΛΟΓΗΣΗ ΤΟΥ ΡΑΚΟΡ

Περάστε γύρω από τον σωλήνα το παξιμάδι, το ορειχάλκινο δακτυλίδι και στη συνέχεια μέσα στον σωλήνα τον προσαρμογέα 1476. Στη συνέχεια σπρώξτε τον σωλήνα μέσα στον μαστό του ρακόρ προσέχοντας να μην τραυματιστεί το O'ring της έδρας.

Σφίξτε το παξιμάδι με το χέρι όσο είναι δυνατό και στη συνέχεια, με το κατάλληλο κλειδί, σφίξτε το όσες στροφές αναφέρονται στον παρακάτω πίνακα.

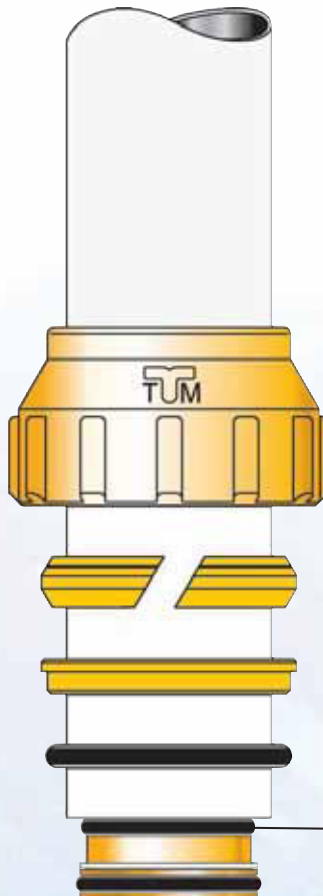

Cobra-Ring fittings are suitable for hot water and gas distribution (natural gas or g.p.l.).
 The use of art 1475, pipe support, is mandatory.

ASSEMBLING INSTRUCTIONS

PIPE CUTTING

The cut shall be performed with the appropriate tooling making sure that the cut is as much as possible perpendicular to the pipe.

PIPE DEBURRING

Burrs have to be removed from the inside and the outside of the pipe.

ASSEMBLING INSTRUCTIONS

Put the nut and the compression ring on the outside of the pipe and then insert the pipe into the fitting until it is totally against the bottom of socket, the o-ring must remain in the original position. Tight the nut by hand as much as possible and then, using a spanner, screw according to the number of turns shown in the table. Please note that value shown in the table are the minimum required in presence of the reinforcing bush.

ΚΩΔ. 1476

Προσαρμογέας για πολυστρωματικό σωλήνα
 Hose-end tube support for multilayer pipe



Εικ. 1

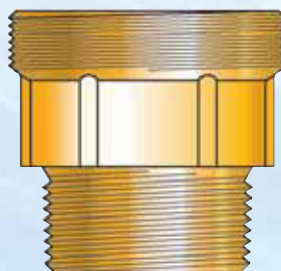

Εικ. 2

ΑΡΙΘΜΟΣ ΣΤΡΟΦΩΝ ΓΙΑ ΤΗ ΣΥΣΦΙΞΗ ΤΟΥ ΠΑΞΙΜΑΔΙΟΥ NUT TIGHTENINGS TURNS			
ΔΙΑΣΤΑΣΗ/SIZE	40	50	63
ΣΤΡΟΦΕΣ/ TURNS	min. 1,5 - max 2	min. 1,5 - max 2	min. 1,5 - max 2



06



Σειρά 1700

**ΠΡΕΣΑΡΙΣΤΑ
ΕΞΑΡΤΗΜΑΤΑ ΓΙΑ
ΣΩΛΗΝΑ PE-X**

*PRESS-FITTINGS FOR
PE-X PIPE*



ΚΩΔ. 1700
Μαστός αρσενικός
Straight fitting male

ΚΩΔΙΚΟΣ Code	ΔΙΑΣΤΑΣΗ Size	ΠΑΧΟΣ Thickness	ΤΙΜΗ Price €	ΣΥΣ/ΣΙΑ Unit/Box
1700G162004	16 x 1/2"	2,0	1,80	10/100
1700G162005	16 x 3/4"	2,0	3,25	10/100
1700G201904	20 x 1/2"	2,0	1,95	10/100
1700G201905	20 x 3/4"	2,0	3,00	10/100



ΚΩΔ. 1701
Σύνδεσμος
Straight fitting double

ΚΩΔΙΚΟΣ Code	ΔΙΑΣΤΑΣΗ Size	ΠΑΧΟΣ Thickness	ΤΙΜΗ Price €	ΣΥΣ/ΣΙΑ Unit/Box
1701G16201620	16 x 16	2,0	2,85	10/100
1701G20192019	20 x 20	2,0	3,65	10/100



ΚΩΔ. 1701R
Σύνδεσμος συσταλτικός
Straight reduction

ΚΩΔΙΚΟΣ Code	ΔΙΑΣΤΑΣΗ Size	ΠΑΧΟΣ Thickness	ΤΙΜΗ Price €	ΣΥΣ/ΣΙΑ Unit/Box
1701G20191620	20 x 16	2,0 - 2,0	3,40	10/100



ΚΩΔ. 1702
Μαστός θηλυκός
Straight fitting female

ΚΩΔΙΚΟΣ Code	ΔΙΑΣΤΑΣΗ Size	ΠΑΧΟΣ Thickness	ΤΙΜΗ Price €	ΣΥΣ/ΣΙΑ Unit/Box
1702G162004	16 x 1/2"	2,0	2,30	10/100
1702G201904	20 x 1/2"	2,0	3,05	10/100
1702G201905	20 x 3/4"	2,0	3,55	10/100



ΚΩΔ. 1703
Γωνία σύνδεσμος
Elbow double

ΚΩΔΙΚΟΣ Code	ΔΙΑΣΤΑΣΗ Size	ΠΑΧΟΣ Thickness	ΤΙΜΗ Price €	ΣΥΣ/ΣΙΑ Unit/Box
1703G162000	16 x 16	2,0	3,50	10/100
1703G201900	20 x 20	2,0	3,60	10/100



ΚΩΔ. 1704
Γωνία αρσενική
Elbow male

ΚΩΔΙΚΟΣ Code	ΔΙΑΣΤΑΣΗ Size	ΠΑΧΟΣ Thickness	ΤΙΜΗ Price €	ΣΥΣ/ΣΙΑ Unit/Box
1704G162004	16 x 1/2"	2,0	4,25	10/100
1704G201904	20 x 1/2"	2,0	4,65	10/100



ΚΩΔ. 1705
Γωνία θηλυκή
Elbow female

ΚΩΔΙΚΟΣ Code	ΔΙΑΣΤΑΣΗ Size	ΠΑΧΟΣ Thickness	ΤΙΜΗ Price €	ΣΥΣ/ΣΙΑ Unit/Box
1705G162004	16 x 1/2"	2,0	2,75	10/100
1705G201904	20 x 1/2"	2,0	3,20	10/100



ΚΩΔ. 1706
Γωνία υδροληψίας
Wallplate elbow

ΚΩΔΙΚΟΣ Code	ΔΙΑΣΤΑΣΗ Size	ΠΑΧΟΣ Thickness	ΤΙΜΗ Price €	ΣΥΣ/ΣΙΑ Unit/Box
1706G162004SM	16 x 1/2"	2,0	4,15	10/50
1706G201904SM	20 x 1/2"	2,0	5,60	5/50



ΚΩΔ. 1707
Ταφ Tee

ΚΩΔΙΚΟΣ Code	ΔΙΑΣΤΑΣΗ Size	ΠΑΧΟΣ Thickness	ΤΙΜΗ Price €	ΣΥΣ/ΣΙΑ Unit/Box
1707G162000	16 x 16 x 16	2,0	4,20	10/50
1707G201900	20 x 20 x 20	2,0	5,20	5/50



ΚΩΔ. 1707R
Ταφ συστολικό
Reduced tee

ΚΩΔΙΚΟΣ Code	ΔΙΑΣΤΑΣΗ Size	ΠΑΧΟΣ Thickness	ΤΙΜΗ Price €	ΣΥΣ/ΣΙΑ Unit/Box
1707G162016I	16 x 20 x 16	2,0-2,0-2,0	6,30	5/50
1707G201616I	20 x 16 x 16	2,0-2,0-2,0	5,80	5/50
1707G201620I	20 x 16 x 20	2,0-2,0-2,0	5,80	5/50
1707G202016I	20 x 20 x 16	2,0-2,0-2,0	5,90	5/50



ΚΩΔ. 1709
Ταφ θηλυκό
Tee female

ΚΩΔΙΚΟΣ Code	ΔΙΑΣΤΑΣΗ Size	ΠΑΧΟΣ Thickness	ΤΙΜΗ Price €	ΣΥΣ/ΣΙΑ Unit/Box
1709G162004	16 x 1/2" x 16	2,0	5,10	10/100
1709G201904	20 x 1/2" x 20	2,0	5,00	5/50



ΚΩΔ. 1716
Ίσιο ρακόρ
Straight with loose nut

ΚΩΔΙΚΟΣ Code	ΔΙΑΣΤΑΣΗ Size	ΠΑΧΟΣ Thickness	ΤΙΜΗ Price €	ΣΥΣ/ΣΙΑ Unit/Box
1716G162004	16 x 1/2"	2,0	2,50	10/100
1716G162005	16 x 3/4"	2,0	3,80	10/100
1716G162019	16 x (24 x 19)	2,0	δες κεφ. 13	10/100
1716G201904	20 x 1/2"	2,0	2,95	10/100
1716G201905	20 x 3/4"	2,0	4,15	10/100
1716G201919	20 x (24 x 19)	2,0	δες κεφ. 13	10/100



ΚΩΔ. 1715
Ίσιο ρακόρ με φλάτζα
Straight with loose nut and flat washer

ΚΩΔΙΚΟΣ Code	ΔΙΑΣΤΑΣΗ Size	ΠΑΧΟΣ Thickness	ΤΙΜΗ Price €	ΣΥΣ/ΣΙΑ Unit/Box
1715G162004	16 x 1/2"	2,0	2,25	10/100
1715G162005	16 x 3/4"	2,0	3,40	10/100
1715G201904	20 x 1/2"	2,0	2,65	10/100
1715G201905	20 x 3/4"	2,0	3,70	10/100



ΚΩΔ. 1710
Γωνιακό ρακόρ με φλάτζα
Elbow with loose nut and flat seals

ΚΩΔΙΚΟΣ Code	ΔΙΑΣΤΑΣΗ Size	ΠΑΧΟΣ Thickness	ΤΙΜΗ Price €	ΣΥΣ/ΣΙΑ Unit/Box
1710G162004	16 x 1/2"	2,0	8,60	5/100
1710G201904	20 x 1/2"	2,0	10,00	5/100
1710G201905	20 x 3/4"	2,0	11,40	5/100



ΚΩΔ. 1735
Σταυρός
Cross

ΚΩΔΙΚΟΣ Code	ΔΙΑΣΤΑΣΗ Size	ΠΑΧΟΣ Thickness	ΤΙΜΗ Price €	ΣΥΣ/ΣΙΑ Unit/Box
1735G20201616I	20 / 20x16x16	2,0 / 2,0-2,0-2,0	13,20	5/25
1735G20162016	20 / 16x20x16	2,0 / 2,0-2,0-2,0	13,20	5/25
1735G20162016I	20 / 16x20x16	2,0 / 2,0-2,0-2,0	13,20	5/25
1735G20202020	20 / 20x20x20	2,0 / 2,0-2,0-2,0	13,90	5/25



ΚΩΔ. 1736
Συλλέκτης 5 παροχών
5 ways collector

ΚΩΔΙΚΟΣ Code	ΔΙΑΣΤΑΣΗ Size	ΠΑΧΟΣ Thickness	ΤΙΜΗ Price €	ΣΥΣ/ΣΙΑ Unit/Box
1736G202016I	20 / 20x16x16x16	2,0 / 2,0-2,0-2,0-2,0	13,80	5/20
1736G202020	20 / 20x20x20x20	2,0 / 2,0-2,0-2,0-2,0	13,80	5/20

ΠΡΕΣΑΡΙΣΤΑ ΕΞΑΡΤΗΜΑΤΑ ΓΙΑ ΣΩΛΗΝΑ PEX

PRESS-FITTINGS FOR PE-X PIPE

NEO



ΚΩΔ. 1740

Εντοιχιζόμενος σφαιρικός διακόπτης
Built in ball valve

ΚΩΔΙΚΟΣ Code	ΔΙΑΣΤΑΣΗ Size	ΠΑΧΟΣ Thickness	ΤΙΜΗ Price €	ΣΥΣ/ΣΙΑ Unit/Box
1740G1620	16 x 16	2,0	14,10	5/50
1740G2019	20 x 20	2,0	14,40	5/50



ΚΩΔ. 1740U

Εντοιχιζόμενος σφαιρικός διακόπτης τύπου "U"
Built in ball valve "U" shape

ΚΩΔΙΚΟΣ Code	ΔΙΑΣΤΑΣΗ Size	ΠΑΧΟΣ Thickness	ΤΙΜΗ Price €	ΣΥΣ/ΣΙΑ Unit/Box
1740G1620U	16 x 16	2,0	25,90	1/25
1740G2019U	20 x 20	2,0	26,50	1/25



ΚΩΔ. 1746

Εντοιχιζόμενος διακόπτης
Built in 2 ways valve

ΚΩΔΙΚΟΣ Code	ΔΙΑΣΤΑΣΗ Size	ΠΑΧΟΣ Thickness	ΤΙΜΗ Price €	ΣΥΣ/ΣΙΑ Unit/Box
1746G1620	16 x 16	2,0	5,50	5/50
1746G2019	20 x 20	2,0	14,70	5/50



ΚΩΔ. 1720X

Δακτυλίδι Inox
Inox sleeve

ΚΩΔΙΚΟΣ Code	ΔΙΑΣΤΑΣΗ Size	ΠΑΧΟΣ Thickness	ΤΙΜΗ Price €	ΣΥΣ/ΣΙΑ Unit/Box
1720X1620	16	2,0	0,83	10/350
1720X2019	20	2,0	0,94	10/300

ΣΩΛΗΝΑΣ ΠΟΛΥΑΙΘΥΛΕΝΙΟΥ ΜΕ ΜΟΝΩΣΗ

PE-X PIPE WITH SHEATH

NEO



ΚΩΔ. 0330B

Σωλήνας λευκός δικτυωμένου πολυαιθυλενίου υψηλής πυκνότητας, περασμένος σε μπλε μόνωση
High flexibility cross-linked polyethylene pipe rolls with blue sheath. White colour.

ΚΩΔΙΚΟΣ Code	ΔΙΑΣΤΑΣΗ Size	ΤΙΜΗ Price €	ΣΥΣ/ΣΙΑ Unit/Box
0330B162010	16 x 2,0	Δες κεφ. 3	100 m/1300 m
0330B202010	20 x 2,0		100 m/1200 m
ΚΩΔ. 0230B Με φράγμα οξυγόνου / with oxygen barrier			
0230B162010	16 x 2,0	Δες κεφ. 3	100 m/1300 m



ΚΩΔ. 0330R

Σωλήνας λευκός δικτυωμένου πολυαιθυλενίου υψηλής πυκνότητας, περασμένος σε κόκκινη μόνωση
High flexibility cross-linked polyethylene pipe rolls with red sheath. White colour

ΚΩΔΙΚΟΣ Code	ΔΙΑΣΤΑΣΗ Size	ΤΙΜΗ Price €	ΣΥΣ/ΣΙΑ Unit/Box
0330R162010	16 x 2,0	Δες κεφ. 3	100 m/1300 m
0330R202010	20 x 2,0		100 m/1200 m
ΚΩΔ. 0230R Με φράγμα οξυγόνου / with oxygen barrier			
0230R162010	16 x 2,0	Δες κεφ. 3	100 m/1300 m



ΚΩΔ. 0340B

Σωλήνας μαύρος δικτυωμένου πολυαιθυλενίου υψηλής πυκνότητας, περασμένος σε λευκή μόνωση
High flexibility cross-linked polyethylene pipe rolls with white sheath. Black colour.

ΚΩΔΙΚΟΣ Code	ΔΙΑΣΤΑΣΗ Size	ΤΙΜΗ Price €	ΣΥΣ/ΣΙΑ Unit/Box
0330B162010	16 x 2,0	Δες κεφ. 3	100 m/1300 m



kiwa



WRAS



07



07



Σειρά 1000 - 1100

**ΕΠΙΝΙΚΕΛΩΜΕΝΑ
& ΚΙΤΡΙΝΑ ΡΑΚΟΡ
ΜΗΧ. ΣΥΣΦΙΕΙΣ
ΧΑΛΚΟΣΩΛΗΝΑ ΜΕ
ΟΡΕΙΧ. ΔΑΚΤΥΛΙΑ**

*YELLOW & NICKEL-PLATED
COMPRESSION FITTINGS
WITH BRASS RING*

ΠΑΚΟΡ ΜΗΧ. ΣΥΣΦΙΞΗΣ ΧΑΛΚΟΣΩΛΗΝΑ ΜΕ ΟΡΕΙΧ. ΔΑΚΤΥΛΙΑΔΙ

COMPRESSION FITTINGS WITH BRASS RING



ΚΩΔ. 1000/1100
Μαστός αρσενικός
Straight fitting male

ΚΩΔΙΚΟΣ Code	ΔΙΑΣΤΑΣΗ Size	ΤΙΜΗ Price €	ΣΥΣ/ΞΙΑ Unit/Box
1000G001204*	12 x 1/2"	1,40	10/250
1000G001504*	15 x 1/2"	1,45	10/200
1100G001504	15 x 1/2"	1,25	10/250
1000G001505*	15 x 3/4"	2,80	5/120
1100G001505	15 x 3/4"	2,50	5/150
1100G001604	16 x 1/2"	1,55	10/250
1100G001605	16 x 3/4"	2,30	5/150
1100G001804	18 x 1/2"	1,85	10/200
1100G001805	18 x 3/4"	2,40	5/130
1000G002204*	22 x 1/2"	3,10	5/120
1100G002204	22 x 1/2"	2,80	5/130
1000G002205*	22 x 3/4"	2,50	5/120
1100G002205	22 x 3/4"	2,05	5/120
1000G002206*	22 x 1"	3,95	5/90
1100G002206	22 x 1"	3,25	5/90
1000G002805*	28 x 3/4"	4,30	5/80
1000G002806*	28 x 1"	4,55	5/70
1100G002806	28 x 1"	3,75	5/80
1100G002807	28 x 1" 1/4	12,70	1/50
1100G003506	35 x 1"	12,70	1/50
1100G003507	35 x 1" 1/4	9,30	1/45
1100G004208	42 x 1" 1/2	14,10	1/30
1100G005409	54 x 2"	19,30	1/15

*-Πιστοποίηση GASTEC/KIWA *Standard GASTEC/KIWA



ΚΩΔ. 1000N/1100N
Μαστός αρσενικός
επινικελωμένος
Straight fitting male

ΚΩΔΙΚΟΣ Code	ΔΙΑΣΤΑΣΗ Size	ΤΙΜΗ Price €	ΣΥΣ/ΞΙΑ Unit/Box
1000N001204*	12 x 1/2"	1,50	10/250
1000N001504*	15 x 1/2"	1,60	10/200
1100N001504	15 x 1/2"	1,60	10/250
1000N001505*	15 x 3/4"	3,10	5/120
1100N001505	15 x 3/4"	2,75	5/150
1100N001804	18 x 1/2"	2,05	10/200
1100N001805	18 x 3/4"	2,65	5/130
1000N002204*	22 x 1/2"	3,40	5/120
1100N002204	22 x 1/2"	3,10	5/130
1000N002205*	22 x 3/4"	2,80	5/120
1100N002205	22 x 3/4"	2,55	5/130
1000N002206*	22 x 1"	4,35	5/90
1000N002805*	28 x 3/4"	4,70	5/80
1000N002806*	28 x 1"	4,95	5/80
1100N002806	28 x 1"	4,35	5/80
1100N003507	35 x 1" 1/4	9,90	1/45
1100N004208	42 x 1" 1/2	16,20	1/30
1100N005409	54 x 2"	22,10	1/15

*-Πιστοποίηση GASTEC/KIWA *Standard GASTEC/KIWA



ΚΩΔ. 1002/1102
Ρακόρ θηλυκό
Straight fitting female

ΚΩΔΙΚΟΣ Code	ΔΙΑΣΤΑΣΗ Size	ΤΙΜΗ Price €	ΣΥΣ/ΞΙΑ Unit/Box
1002G001204*	12 x 1/2"	1,80	10/200
1002G001504*	15 x 1/2"	1,70	10/200
1102G001504	15 x 1/2"	1,35	10/200
1002G001505*	15 x 3/4"	2,75	5/130
1102G001604	16 x 1/2"	1,85	10/200
1102G001605	16 x 3/4"	2,75	5/150
1102G001804	18 x 1/2"	1,95	10/180
1102G001805	18 x 3/4"	2,80	5/130
1002G002204*	22 x 1/2"	3,10	5/120
1002G002205*	22 x 3/4"	2,50	5/100
1002G002206*	22 x 1"	3,55	5/80
1102G002206	22 x 1"	3,65	5/90
1002G002805*	28 x 3/4"	5,80	5/70
1002G002806*	28 x 1"	4,45	5/70
1102G003507	35 x 1" 1/4	10,40	1/50
1102G004208	42 x 1" 1/2	13,10	1/30
1102G005409	54 x 2"	23,50	1/15

*-Πιστοποίηση GASTEC/KIWA *Standard GASTEC/KIWA



ΚΩΔ. 1002N/1102N
Ρακόρ θηλυκό επινικελωμένο
Straight fitting female

ΚΩΔΙΚΟΣ Code	ΔΙΑΣΤΑΣΗ Size	ΤΙΜΗ Price €	ΣΥΣ/ΞΙΑ Unit/Box
1002N001204*	12 x 1/2"	2,00	10/200
1002N001504*	15 x 1/2"	1,90	10/200
1102N001504	15 x 1/2"	1,65	10/200
1002N001505*	15 x 3/4"	3,05	5/130
1102N001804	18 x 1/2"	2,55	10/180
1102N001805	18 x 3/4"	2,95	5/130
1002N002204*	22 x 1/2"	3,40	5/120
1002N002205*	22 x 3/4"	2,70	5/110
1002N002206*	22 x 1"	3,90	5/80
1102N002206	22 x 1"	4,25	5/90
1002N002805*	28 x 3/4"	6,40	5/70
1102N003507	35 x 1" 1/4	10,80	1/50
1102N004208	42 x 1" 1/2	14,40	1/30
1102N005409	54 x 2"	25,90	1/15

*-Πιστοποίηση GASTEC/KIWA *Standard GASTEC/KIWA

ΡΑΚΟΡ ΜΗΧ. ΣΥΣΦΙΞΗΣ ΧΑΛΚΟΣΩΛΗΝΑ ΜΕ ΟΡΕΙΧ. ΔΑΚΤΥΛΙΔΙΑ

COMPRESSION FITTINGS WITH BRASS RING



ΚΩΔ. 1001/1101

Ρακόρ σύνδεσμος
Straight fitting double

ΚΩΔΙΚΟΣ Code	ΔΙΑΣΤΑΣΗ Size	ΤΙΜΗ Price €	ΕΥΣ/ΕΙΑ Unit/Box
1001G121200*	12 x 12	1,40	10/300
1001G151500*	15 x 15	1,60	10/200
1101G161600	16 x 16	2,40	10/200
1101G181800	18 x 18	2,40	10/170
1001G222200*	22 x 22	2,90	5/80
1001G282800*	28 x 28	4,90	5/60
1101G353500	35 x 35	11,50	1/40
1101G424200	42 x 42	19,90	1/30
1101G545400	54 x 54	27,10	1/15
1001G151200*	15 x 12	1,85	10/200
1101G181500	18 x 15	3,90	10/150
1001G221500*	22 x 15	3,40	5/100
1101G221800	22 x 18	3,85	5/100
1001G281500*	28 x 15	6,50	5/80
1001G282200*	28 x 22	4,55	5/70
1101G352800	35 x 28	12,30	1/50

*-Πιστοποίηση GASTEC/KIWA *-Standard GASTEC/KIWA



ΚΩΔ. 1001N/1101N

Ρακόρ σύνδεσμος
επιnikελωμένος
Straight fitting double

ΚΩΔΙΚΟΣ Code	ΔΙΑΣΤΑΣΗ Size	ΤΙΜΗ Price €	ΕΥΣ/ΕΙΑ Unit/Box
1001N121200*	12 x 12	1,55	10/300
1001N151500*	15 x 15	1,90	10/200
1101N181800	18 x 18	2,65	10/170
1001N222200*	22 x 22	3,25	5/80
1001N282800*	28 x 28	5,20	5/60
1101N353500	35 x 35	13,20	1/40
1101N424200	42 x 42	21,90	1/30
1101N545400	54 x 54	29,80	1/15
1001N151200*	15 x 12	2,05	10/200
1101N181500	18 x 15	4,30	10/150
1001N221500*	22 x 15	3,75	5/100
1101N221800	22 x 18	4,20	5/100
1001N281500*	28 x 15	7,10	5/80
1001N282200*	28 x 22	5,00	5/70
1101N352800	35 x 28	13,60	1/50

*-Πιστοποίηση GASTEC/KIWA *-Standard GASTEC/KIWA



ΚΩΔ. 1003/1103

Ρακόρ γωνία
Elbow double

ΚΩΔΙΚΟΣ Code	ΔΙΑΣΤΑΣΗ Size	ΤΙΜΗ Price €	ΕΥΣ/ΕΙΑ Unit/Box
1003G121200*	12 x 12	1,90	10/250
1003G151500*	15 x 15	2,05	10/150
1103G161600	16 x 16	2,95	10/150
1103G181800	18 x 18	2,60	10/120
1003G222200*	22 x 22	3,35	5/80
1003G282800*	28 x 28	5,80	5/40
1103G353500	35 x 35	19,20	1/30
1103G424200	42 x 42	24,30	1/20
1103G545400	54 x 54	30,80	1/10
1003G151200*	15 x 12	2,55	10/150
1103G181500	18 x 15	4,20	10/120
1003G221500*	22 x 15	3,75	5/100
1103G221800	22 x 18	5,30	5/90
1003G282200*	28 x 22	6,50	5/50

*-Πιστοποίηση GASTEC/KIWA *-Standard GASTEC/KIWA



ΚΩΔ. 1003N/1103N

Ρακόρ γωνία
επιnikελωμένη
Elbow double

ΚΩΔΙΚΟΣ Code	ΔΙΑΣΤΑΣΗ Size	ΤΙΜΗ Price €	ΕΥΣ/ΕΙΑ Unit/Box
1003N121200*	12 x 12	2,10	10/250
1003N151500*	15 x 15	2,40	10/150
1103N181800	18 x 18	3,25	10/120
1003N222200*	22 x 22	3,70	5/80
1003N282800*	28 x 28	6,80	5/40
1103N353500	35 x 35	21,20	1/30
1103N424200	42 x 42	26,80	1/20
1103N545400	54 x 54	33,90	1/10
1003N151200*	15 x 12	2,80	10/150
1103N181500	18 x 15	4,60	10/120
1003N221500*	22 x 15	4,10	5/100
1103N221800	22 x 18	5,60	5/90
1003N282200*	28 x 22	7,20	5/50

*-Πιστοποίηση GASTEC/KIWA *-Standard GASTEC/KIWA



ΚΩΔ. 1133
Ρακόρ γωνία για
χαλκοσωλήνα /
σωλήνα PEX
Elbow double copper pipe
/ pex pipe connection

NEO

ΚΩΔΙΚΟΣ Code	ΔΙΑΣΤΑΣΗ Size	ΤΙΜΗ Price €	ΕΥΣ/ΕΙΑ Unit/Box
1133G221825	22 (Cu)/18" 2,5 (Pex)	δες κερφ 4	5/100
1133G222230	22 (Cu)/22" 3,0 (Pex)		5/100

ΡΑΚΟΡ ΜΗΧ. ΣΥΣΦΙΞΗΣ ΧΑΛΚΟΣΩΛΗΝΑ ΜΕ ΟΡΕΙΧ. ΔΑΚΤΥΛΙΔΙ COMPRESSION FITTINGS WITH BRASS RING



ΚΩΔ. 1004/1104
Ρακόρ αρσενικό γωνιακό
Elbow male

ΚΩΔΙΚΟΣ Code	ΔΙΑΣΤΑΣΗ Size	ΤΙΜΗ Price €	ΣΥΣ/ΞΙΑ Unit/Box
1004G001204*	12 x 1/2"	2,40	10/200
1004G001504*	15 x 1/2"	2,50	10/180
1104G001504	15 x 1/2"	1,95	10/170
1004G001505*	15 x 3/4"	3,75	5/100
1104G001505	15 x 3/4"	3,85	5/90
1104G001804	18 x 1/2"	3,30	10/120
1104G001805	18 x 3/4"	3,80	5/90
1004G002204*	22 x 1/2"	4,45	5/110
1104G002204	22 x 1/2"	3,55	5/100
1004G002205*	22 x 3/4"	4,70	5/80
1104G002205	22 x 3/4"	3,85	5/80
1004G002206*	22 x 1"	6,40	5/55
1104G002206	22 x 1"	5,70	5/50
1004G002805*	28 x 3/4"	8,00	5/55
1104G002805	28 x 3/4"	7,40	5/60x
1004G002806*	28 x 1"	5,70	5/50
1104G002806	28 x 1"	5,80	5/50
1104G003507	35 x 1" 1/4	16,90	1/35
1104G004208	42 x 1" 1/2	22,20	1/25

*-Πιστοποίηση GASTEC/KIWA *-Standard GASTEC/KIWA



ΚΩΔ. 1004N/1104N
Ρακόρ αρσενικό γωνιακό
επινικελωμένο
Elbow male

ΚΩΔΙΚΟΣ Code	ΔΙΑΣΤΑΣΗ Size	ΤΙΜΗ Price €	ΣΥΣ/ΞΙΑ Unit/Box
1004N001204*	12 x 1/2"	2,60	10/200
1004N001504*	15 x 1/2"	2,70	10/180
1104N001504	15 x 1/2"	2,70	10/170
1004N001505*	15 x 3/4"	4,10	5/100
1104N001505	15 x 3/4"	4,20	5/90
1104N001804	18 x 1/2"	3,75	10/120
1104N001805	18 x 3/4"	4,25	5/90
1004N002204*	22 x 1/2"	4,90	5/110
1004N002205*	22 x 3/4"	3,90	5/80
1004N002206*	22 x 1"	5,20	5/55
1104N002204	22 x 1/2"	4,20	5/100
1004N002805*	28 x 3/4"	7,00	5/55
1104N002205	22 x 3/4"	8,80	5/80
1004N002806*	28 x 1"	6,30	5/50
1104N002806	28 x 1"	6,40	5/50
1104N003507	35 x 1" 1/4	18,50	1/35

*-Πιστοποίηση GASTEC/KIWA *-Standard GASTEC/KIWA



ΚΩΔ. 1005/1105
Ρακόρ γωνιακό θηλυκό
Elbow female

ΚΩΔΙΚΟΣ Code	ΔΙΑΣΤΑΣΗ Size	ΤΙΜΗ Price €	ΣΥΣ/ΞΙΑ Unit/Box
1005G001204*	12 x 1/2"	2,15	10/180
1005G001504*	15 x 1/2"	1,95	10/150
1005G001505*	15 x 3/4"	4,10	5/90
1105G001604	16 x 1/2"	2,45	10/150
1105G001804	18 x 1/2"	2,60	10/120
1105G001805	18 x 3/4"	4,00	5/90
1005G002204*	22 x 1/2"	3,45	5/100
1005G002205*	22 x 3/4"	4,05	5/80
1005G002206*	22 x 1"	5,70	5/55
1005G002805*	28 x 3/4"	6,80	5/55
1005G002806*	28 x 1"	6,40	5/40
1105G003507	35 x 1" 1/4	17,10	1/35
1105G004208	42 x 1" 1/2	22,40	1/20
1105G005409	54 x 2"	30,50	1/10

*-Πιστοποίηση GASTEC/KIWA *-Standard GASTEC/KIWA



ΚΩΔ. 1005N/1105N
Ρακόρ γωνιακό θηλυκό
επινικελωμένο
Elbow female

ΚΩΔΙΚΟΣ Code	ΔΙΑΣΤΑΣΗ Size	ΤΙΜΗ Price €	ΣΥΣ/ΞΙΑ Unit/Box
1005N001504*	15 x 1/2"	2,30	10/150
1005N001505*	15 x 3/4"	4,50	5/90
1105N001804	18 x 1/2"	2,90	10/120
1105N001805	18 x 3/4"	4,40	5/90
1005N002204*	22 x 1/2"	3,80	5/120
1005N002205*	22 x 3/4"	4,25	5/80
1005N002206*	22 x 1"	6,30	5/55
1005N002805*	28 x 3/4"	7,40	5/55
1005N002806*	28 x 1"	7,10	5/40
1105N003507	35 x 1" 1/4	18,80	1/35
1105N004208	42 x 1" 1/2	24,60	1/25
1105N005409	54 x 2"	33,50	1/10

*-Πιστοποίηση GASTEC/KIWA *-Standard GASTEC/KIWA

ΡΑΚΟΡ ΜΗΧ. ΣΥΣΦΙΞΗΣ ΧΑΛΚΟΣΩΛΗΝΑ ΜΕ ΟΡΕΙΧ. ΔΑΚΤΥΛΙΑ

COMPRESSION FITTINGS WITH BRASS RING



ΚΩΔ. 1106
Ρακόρ υδροληψίας με στήριγμα
3 holes wallplate elbow female

ΚΩΔΙΚΟΣ Code	ΔΙΑΣΤΑΣΗ Size	ΤΙΜΗ Price €	ΕΥΣ/ΕΙΑ Unit/Box
1106G001204	12 x 1/2"	2,85	10/120
1106G001504	15 x 1/2"	2,70	10/80
1106G001505	15 x 3/4"	6,80	5/60
1106G001604	16 x 1/2"	3,00	10/100
1106G001804	18 x 1/2"	5,60	5/60
1106G001805	18 x 3/4"	6,70	5/50
1106G002204	22 x 1/2"	6,00	5/60
1106G002205	22 x 3/4"	7,40	5/50



ΚΩΔ. 1106N
Ρακόρ υδροληψίας με στήριγμα
επινικελωμένη
3 holes nickel-plated wallplate
elbow female

ΚΩΔΙΚΟΣ Code	ΔΙΑΣΤΑΣΗ Size	ΤΙΜΗ Price €	ΕΥΣ/ΕΙΑ Unit/Box
1106N001504	15 x 1/2"	2,95	10/80
1106N001505	15 x 3/4"	7,50	5/60
1106N001804	18 x 1/2"	6,10	5/60
1106N001805	18 x 3/4"	7,30	5/50
1106N002204	22 x 1/2"	6,50	5/60
1106N002205	22 x 3/4"	8,10	5/50



ΚΩΔ. 1009/1109
Τάφ Θηλυκό
Tee female

ΚΩΔΙΚΟΣ Code	ΔΙΑΣΤΑΣΗ Size	ΤΙΜΗ Price €	ΕΥΣ/ΕΙΑ Unit/Box
1009G120412*	12 x 1/2" x 12	3,55	10/120
1009G150415*	15 x 1/2" x 15	3,40	10/100
1109G160416	16 x 1/2" x 16	3,55	10/90
1109G180418	18 x 1/2" x 18	3,85	5/70
1109G180518	18 x 3/4" x 18	5,80	5/60
1009G220422*	22 x 1/2" x 22	4,75	5/60
1009G220522*	22 x 3/4" x 22	6,50	5/50
1009G220622*	22 x 1" x 22	10,50	5/35
1009G280428*	28 x 1/2" x 28	9,70	5/35
1009G280528*	28 x 3/4" x 28	11,00	5/35
1009G280628*	28 x 1" x 28	11,00	5/35
1109G350735	35 x 1" 1/4 x 35	24,00	1/20

*-Πιστοποίηση GASTEC/KIWA *-Standard GASTEC/KIWA



ΚΩΔ. 1009N/1109N
Τάφ Θηλυκό επινικελωμένο
Tee female

ΚΩΔΙΚΟΣ Code	ΔΙΑΣΤΑΣΗ Size	ΤΙΜΗ Price €	ΕΥΣ/ΕΙΑ Unit/Box
1009N150415*	15 x 1/2" x 15	3,75	10/100
1109N180418	18 x 1/2" x 18	4,80	5/70
1109N180518	18 x 3/4" x 18	6,40	5/60
1009N220422*	22 x 1/2" x 22	5,30	5/60
1009N220522*	22 x 3/4" x 22	7,20	5/50
1009N280428*	28 x 1/2" x 28	10,70	5/35
1009N280528*	28 x 3/4" x 28	11,00	5/35
1009N280628*	28 x 1" x 28	12,10	5/35
1109N350735	35 x 1" 1/4 x 35	26,40	1/20

*-Πιστοποίηση GASTEC/KIWA *-Standard GASTEC/KIWA



ΚΩΔ. 1108
Τάφ αρσενικό
Tee male

ΚΩΔΙΚΟΣ Code	ΔΙΑΣΤΑΣΗ Size	ΤΙΜΗ Price €	ΕΥΣ/ΕΙΑ Unit/Box
1108G150415	15 x 1/2" x 15	3,85	10/120
1108G180418	18 x 1/2" x 18	5,60	10/70
1108G220522	22 x 3/4" x 22	9,70	5/50
1108G220622	22 x 1" x 22	16,00	5/50



ΚΩΔ. 1013 **NEO**
Γωνιακό,
θηλυκό ρακόρ
με 3 θηλυκές συνδέσεις 3/8"
Elbow female with three 3/8"
end connection

ΚΩΔΙΚΟΣ Code	ΔΙΑΣΤΑΣΗ Size	ΤΙΜΗ Price €	ΕΥΣ/ΕΙΑ Unit/Box
1013G220603	22 x 1"	9,25	5/50



ΚΩΔ. 1138 **NEO**
Τάφ για
χαλκοσωλήνα /
σωλήνα PEX/
χαλκοσωλήνα
Tee copper pipe / Pex pipe
/ copper pipe connection

ΚΩΔΙΚΟΣ Code	ΔΙΑΣΤΑΣΗ Size	ΤΙΜΗ Price €	ΕΥΣ/ΕΙΑ Unit/Box
1138G22182522	22 (Cu) 18" 2,5 (Pex) 22 (Cu)	δες κερφ 4	5/50
1138G2223022	22 (Cu) 22" 3,0 (Pex) 22 (Cu)		5/50

ΡΑΚΟΡ ΜΗΧ. ΣΥΣΦΙΞΗΣ ΧΑΛΚΟΣΩΛΗΝΑ ΜΕ ΟΡΕΙΧ. ΔΑΚΤΥΛΙΔΙ

COMPRESSION FITTINGS WITH BRASS RING



ΚΩΔ. 1007/1107

Ταφ Tee

ΚΩΔΙΚΟΣ Code	ΔΙΑΣΤΑΣΗ Size	ΤΙΜΗ Price €	ΕΥΣ/ΕΙΑ Unit/Box
1007G121212*	12 x 12 x 12	2,85	10/150
1007G151515*	15 x 15 x 15	3,10	10/100
1107G161616	16 x 16 x 16	5,20	10/80
1107G181818	18 x 18 x 18	5,40	5/70
1007G222222*	22 x 22 x 22	5,10	5/50
1007G282828*	28 x 28 x 28	8,20	5/35
1107G353535	35 x 35 x 35	17,00	1/20
1107G424242	42 x 42 x 42	27,70	1/15
1107G545454	54 x 54 x 54	43,60	1/7
Συστολικό ταφ			
1007G121512*	12 x 15 x 12	4,20	10/110
1007G151212*	15 x 12 x 12	4,30	10/110
1007G151215*	15 x 12 x 15	4,65	10/110
1007G151512*	15 x 15 x 12	3,75	10/110
1007G152215*	15 x 22 x 15	4,65	5/60
1107G181515	18 x 15 x 15	6,10	5/80
1107G181518	18 x 15 x 18	6,10	5/80
1107G181815	18 x 18 x 15	6,10	5/80
1007G221515*	22 x 15 x 15	4,25	5/60
1007G221522*	22 x 15 x 22	4,45	5/60
1107G221818	22 x 18 x 18	7,60	5/60
1107G221822	22 x 18 x 22	7,70	5/50
1007G222215*	22 x 22 x 15	4,95	5/60
1107G222218	22 x 22 x 18	7,70	5/50
1007G222822*	22 x 28 x 22	8,80	5/40
1007G281522*	28 x 15 x 22	10,60	5/40
1007G281528*	28 x 15 x 28	7,50	5/40
1007G282222*	28 x 22 x 22	8,80	5/40
1007G282228*	28 x 22 x 28	7,80	5/35
1007G282815*	28 x 28 x 15	8,80	5/40
1007G282822*	28 x 28 x 22	8,80	5/35
1107G283528	28 x 35 x 28	18,90	1/30
1107G352235	35 x 22 x 35	18,90	1/20

*-Πιστοποίηση GASTEC/KIWA *-Standard GASTEC/KIWA



ΚΩΔ. 1007N/1107N

Ταφ επικεικλωμένο Tee

ΚΩΔΙΚΟΣ Code	ΔΙΑΣΤΑΣΗ Size	ΤΙΜΗ Price €	ΕΥΣ/ΕΙΑ Unit/Box
1007N121212*	12 x 12 x 12	3,15	10/150
1007N151515*	15 x 15 x 15	3,40	10/100
1107N181818	18 x 18 x 18	5,10	5/70
1007N222222*	22 x 22 x 22	5,60	5/50
1007N282828*	28 x 28 x 28	9,50	5/35
1107N353535	35 x 35 x 35	18,70	1/20
1107N424242	42 x 42 x 42	30,40	1/15
1107N545454	54 x 54 x 54	48,00	1/7
Συστολικό ταφ			
1007N151212*	15 x 12 x 12	4,75	10/110
1007N151215*	15 x 12 x 15	5,10	10/110
1007N151512*	15 x 15 x 12	4,10	10/110
1007N152215*	15 x 22 x 15	5,10	5/60
1107N181515	18 x 15 x 15	6,70	5/80
1107N181518	18 x 15 x 18	6,70	5/80
1107N181815	18 x 18 x 15	6,70	5/80
1007N221515*	22 x 15 x 15	4,65	5/60
1007N221522*	22 x 15 x 22	4,85	5/60
1107N221818	22 x 18 x 18	8,30	5/60
1107N221822	22 x 18 x 22	8,40	5/50
1007N222215*	22 x 22 x 15	5,50	5/60
1107N222218	22 x 22 x 18	8,40	5/50
1007N222822*	22 x 28 x 22	9,70	5/40
1007N281522*	28 x 15 x 22	11,70	5/40
1007N281528*	28 x 15 x 28	8,20	5/40
1007N282222*	28 x 22 x 22	9,70	5/40
1007N282228*	28 x 22 x 28	8,60	5/35
1007N282815*	28 x 28 x 15	9,70	5/40
1007N282822*	28 x 28 x 22	9,70	5/35
1107N352235	35 x 22 x 35	20,80	1/20

*-Πιστοποίηση GASTEC/KIWA *-Standard GASTEC/KIWA

ΣΕΙΡΑ ΑΝΑΓΝΩΣΗΣ ΣΥΝΔΕΣΜΩΝ ΤΑΦ
WAY TO READ THE TEE (international system)



ΚΩΔ. 1010/1110

Σταυρός Cross

ΚΩΔΙΚΟΣ Code	ΔΙΑΣΤΑΣΗ Size	ΤΙΜΗ Price €	ΕΥΣ/ΕΙΑ Unit/Box
1010G15151515*	15 x 15 x 15 x 15	6,90	5/70
1110G18181818*	18 x 18 x 18 x 18	11,10	5/50
1010G22222222*	22 x 22 x 22 x 22	9,50	5/40
1010G28282828*	28 x 28 x 28 x 28	17,90	1/30
Συστολικό σταυρός			
1010G22151515*	22 x 15 x 15 x 15	10,60	5/50
1010G22152215*	22 x 15 x 22 x 15	10,60	5/50

*-Πιστοποίηση GASTEC/KIWA *-Standard GASTEC/KIWA



ΚΩΔ. 1010N/1110N

Σταυρός επικεικλωμένος Cross

ΚΩΔΙΚΟΣ Code	ΔΙΑΣΤΑΣΗ Size	ΤΙΜΗ Price €	ΕΥΣ/ΕΙΑ Unit/Box
1010N15151515*	15 x 15 x 15 x 15	7,50	5/70
1110N18181818	18 x 18 x 18 x 18	12,20	5/50
1010N22222222*	22 x 22 x 22 x 22	12,30	5/40
Συστολικό σταυρός			
1010N22151515*	22 x 15 x 15 x 15	11,70	5/50
1010N22152215*	22 x 15 x 22 x 15	11,70	5/50

*-Πιστοποίηση GASTEC/KIWA *-Standard GASTEC/KIWA

ΠΑΚΟΡ ΜΗΧ. ΣΥΣΦΙΞΗΣ ΧΑΛΚΟΣΩΛΗΝΑ ΜΕ ΟΡΕΙΧ. ΔΑΚΤΥΛΙΑΔΙ

COMPRESSION FITTINGS WITH BRASS RING



ΚΩΔ. 1014/1114

Παξιμάδι
Nut

ΚΩΔΙΚΟΣ Code	ΔΙΑΣΤΑΣΗ Size	ΤΙΜΗ Price €	ΣΥΣΤΕΙΑ Unit/Box
1014G001203*	12	0,50	100/1500
1014G001504*	15	0,63	50/700
1114G001824	18	0,73	50/600
1014G002261*	22	0,80	25/400
1014G002863*	28	1,20	25/250
1114G003566	35	3,50	10/50
1114G004267	42	4,15	10/50
1114G005469	54	7,40	10/50

*-Πιστοποίηση GASTEC/KIWA *-Standard GASTEC/KIWA



ΚΩΔ. 1014N/1114N

Παξιμάδι επινικελωμένο
Nut

ΚΩΔΙΚΟΣ Code	ΔΙΑΣΤΑΣΗ Size	ΤΙΜΗ Price €	ΣΥΣΤΕΙΑ Unit/Box
1014N001203*	12	0,55	100/1500
1014N001504*	15	0,64	50/700
1114N001824	18	0,79	50/600
1014N002261*	22	0,88	25/400
1014N002863*	28	1,30	25/250
1114N003566	35	3,85	10/50
1114N004267	42	4,55	10/50
1114N005469	54	8,20	10/50

*-Πιστοποίηση GASTEC/KIWA *-Standard GASTEC/KIWA



ΚΩΔ. 1015/1115

Δακτυλίδι
Compression ring

ΚΩΔΙΚΟΣ Code	ΔΙΑΣΤΑΣΗ Size	ΤΙΜΗ Price €	ΣΥΣΤΕΙΑ Unit/Box
1015G0712*	12	0,27	50/3000
1015G0815*	15	0,30	50/2000
1115G0816*	16	0,38	50/2300
1115G0818	18	0,31	50/2000
1015G0822*	22	0,40	50/1200
1015G0928*	28	0,48	50/800
1115G1035	35	1,05	50/300
1115G1042	42	1,40	50/200
1115G1354	54	1,75	10/130

*-Πιστοποίηση GASTEC/KIWA *-Standard GASTEC/KIWA



ΚΩΔ. 1120

Ενισχυτής για σωλήνα Pe-X
Tube support for Pe-x pipe

ΚΩΔΙΚΟΣ Code	ΔΙΑΣΤΑΣΗ Size	ΤΙΜΗ Price €	ΣΥΣΤΕΙΑ Unit/Box
1120G122000	12 x 2,0	0,43	100/2500
1120G152500	15 x 2,5	0,43	100/2000
1120G182500	18 x 2,5	0,50	100/1200
1120G223000	22 x 3,0	0,73	50/700
1120G283000	28 x 3,0	1,25	50/400

" Διάσταση" αναφέρεται στις διαστάσεις του σωλήνα.
"Size" is referred to the pipe dimensions



ΚΩΔ. 1035/1135

Τάπα
Stop end

ΚΩΔΙΚΟΣ Code	ΔΙΑΣΤΑΣΗ Size	ΤΙΜΗ Price €	ΣΥΣΤΕΙΑ Unit/Box
1035G1203*	12	0,98	10/400
1035G1504*	15	1,35	10/350
1135G1824	18	2,30	1/50
1135G2261	22	2,70	1/50
1135G2863	28	3,40	1/30
1135G3566	35	11,30	1/50
1135G4267	42	16,20	1/50
1135G5469	54	25,50	1/30

*-Πιστοποίηση GASTEC/KIWA *-Standard GASTEC/KIWA



ΚΩΔ. 1116

Ενισχυτής χαλκωσολήνα
Tube support for copper pipe

ΚΩΔΙΚΟΣ Code	ΔΙΑΣΤΑΣΗ Size	ΤΙΜΗ Price €	ΣΥΣΤΕΙΑ Unit/Box
1116G120100	12 x 1,0	0,37	100/2500
1116G150100	15 x 1,0	0,49	100/1300
1116G160100	16 x 1,0	0,50	100/1000
1116G180100	18 x 1,0	0,60	100/800
1116G220100	22 x 1,0	0,75	50/500

" Διάσταση" αναφέρεται στις διαστάσεις του σωλήνα.
"Size" is referred to the pipe dimensions

ΡΑΚΟΡ ΜΗΧ. ΣΥΣΦΙΞΗΣ ΧΑΛΚΟΣΩΛΗΝΑ ΜΕ ΟΡΕΙΧ. ΔΑΚΤΥΛΙΔΙ COMPRESSION FITTINGS WITH BRASS RING



ΚΩΔ. 1035N/1135N

Τάπα επικελεωμένη
Stop end

ΚΩΔΙΚΟΣ Code	ΔΙΑΣΤΑΣΗ Size	ΤΙΜΗ Price €	ΣΥΣ/ΞΙΑ Unit/Box
1035N1203*	12	1,10	10/400
1035N1504*	15	1,45	10/350
1135N1824	18	2,85	10/220
1035N2261*	22	2,60	5/150
1035N2863*	28	3,75	5/100
1135N3566	35	12,40	1/80
1135N4267	42	17,00	1/50

*-Πιstonοίση GASTECK/KIWA *-Standard GASTECK/KIWA



ΚΩΔ. 1039/1139

Τάψ θηλυκό πλευρικό
Lateral female tee

ΚΩΔΙΚΟΣ Code	ΔΙΑΣΤΑΣΗ Size	ΤΙΜΗ Price €	ΣΥΣ/ΞΙΑ Unit/Box
1039G151504*	15 x 15 x 1/2"	4,70	10/90
1139G181804	18 x 18 x 1/2"	7,40	5/70
1039G222204*	22 x 22 x 1/2"	4,75	5/60
1039G222205*	22 x 22 x 3/4"	8,20	5/50

*-Πιstonοίση GASTECK/KIWA *-Standard GASTECK/KIWA



ΚΩΔ. 1039N

Standard GASTECK/KIWA

Τάψ επικελεωμένο θηλυκό
πλευρικό
Lateral female tee

ΚΩΔΙΚΟΣ Code	ΔΙΑΣΤΑΣΗ Size	ΤΙΜΗ Price €	ΣΥΣ/ΞΙΑ Unit/Box
1039N151504	15 x 15 x 1/2"	5,20	10/90
1039N222204	22 x 22 x 1/2"	5,30	5/60
1039N222205	22 x 22 x 3/4"	9,10	5/50



ΚΩΔ. 1141

Γωνιακό ρακόρ με τρελλό
παξιμάδι
Elbow with lose nut

ΚΩΔΙΚΟΣ Code	ΔΙΑΣΤΑΣΗ Size	ΤΙΜΗ Price €	ΣΥΣ/ΞΙΑ Unit/Box
1141G001504	15 x 1/2"	4,30	10/150
1141G002205	22 x 3/4"	6,60	5/100



ΚΩΔ. 1140

Ρακόρ με τρελλό παξιμάδι
Straight fitting with lose nut

ΚΩΔΙΚΟΣ Code	ΔΙΑΣΤΑΣΗ Size	ΤΙΜΗ Price €	ΣΥΣ/ΞΙΑ Unit/Box
1140G001504	15 x 1/2"	3,00	10/200
1140G001505	15 x 3/4"	4,95	5/150
1140G002205	22 x 3/4"	6,10	5/100

ΠΙΝΑΚΑΣ ΣΥΣΦΙΞΗΣ ΤΡΕΛΟΥ ΠΑΞΙΜΑΔΙΟΥ ΓΙΑ ΚΩΔ 1140-1141 αρ. στροφών/LOOSE NUT TIGHTENING TABLE ART. 1140-1141 n° turns

ΚΩΔΙΚΟΣ/CODE	1140G001504	1140G001505	1140G002205	1141G001504	1141G002205
ΣΤΡΟΦΕΣ/TURNS	max 1/2	max 1/4	max 1/4	max 1/2	max 1/4



ΚΩΔ. 1037

Standard GASTECK/KIWA

Τριγωνικό ρακόρ
Corner tee

ΚΩΔΙΚΟΣ Code	ΔΙΑΣΤΑΣΗ Size	ΤΙΜΗ Price €	ΣΥΣ/ΞΙΑ Unit/Box
1037G151515	15 x 15 x 15	6,70	10/100
1037G221515	22 x 15 x 15	9,60	5/50
1037G221522	22 x 15 x 22	9,80	5/50
1037G222222	22 x 22 x 22	10,20	5/40



ΚΩΔ. 1037N

Standard GASTECK/KIWA

Τριγωνικό ρακόρ
επικελεωμένο
Corner tee

ΚΩΔΙΚΟΣ Code	ΔΙΑΣΤΑΣΗ Size	ΤΙΜΗ Price €	ΣΥΣ/ΞΙΑ Unit/Box
1037N151515	15 x 15 x 15	7,30	10/100
1037N221515	22 x 15 x 15	10,50	5/50
1037N221522	22 x 15 x 22	10,70	5/50
1037N222222	22 x 22 x 22	11,20	5/40

ΡΑΚΟΡ ΜΗΧ. ΣΥΣΦΙΞΗΣ ΧΑΛΚΟΣΩΛΗΝΑ ΜΕ ΟΡΕΙΧ. ΔΑΚΤΥΛΙΔΙ

COMPRESSION FITTINGS WITH BRASS RING



ΚΩΔ. 1147
Συστολικό δακτυλίδι
Reducing bushing



ΚΩΔ. 1145
Σπείρωμα ISO 228
Σύνδεσμος δεξαμενών
Tank connector

ΚΩΔΙΚΟΣ Code	ΔΙΑΣΤΑΣΗ Size	ΤΙΜΗ Price €	ΣΥΣΤ/ΒΟΞ Unit/Box
1147G1816	18 x 16	2,15	25/750
1147G3528	35 x 28	4,75	5/130
1147G4228	42 x 28	6,90	1/120
1147G4235	42 x 35	7,10	1/120
1147G5428	54 x 28	13,20	1/60
1147G5435	54 x 35	13,30	1/60
1147G5442	54 x 42	14,10	1/60
1147G1512CZ	15 x 12	1,25	25/900
1147G1812CZ	18 x 12	2,15	25/750
1147G1815CZ	18 x 15	1,85	25/750
1147G2212CZ	22 x 12	1,90	25/500
1147G2215CZ	22 x 15	1,40	25/500
1147G2218CZ	22 x 18	2,40	25/500
1147G2815CZ	28 x 15	2,20	25/300
1147G2822CZ	28 x 22	2,30	10/300

ΚΩΔΙΚΟΣ Code	ΔΙΑΣΤΑΣΗ Size	ΤΙΜΗ Price €	ΣΥΣΤ/ΒΟΞ Unit/Box
1145G1504	15	3,70	10/130
1145G2261	22	4,90	5/70
1145G2863	28	7,30	5/50
1145G3566	35	13,30	1/40
1145G4267	42	20,20	1/25
1145G5469	54	35,30	1/20

ΚΩΔ. 1147

ΠΑΡΑΔΕΙΓΜΑ ΤΥΠΙΚΗΣ ΕΓΚΑΤΑΣΤΑΣΗΣ
EXAMPLE OF TYPICAL INSTALLATION

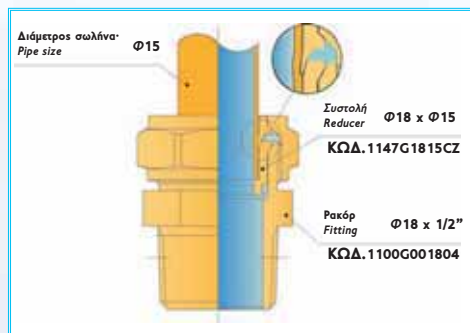

Το συστολικό δακτυλίδι ΚΩΔ. 1147CZ μπορεί να χρησιμοποιηθεί για την σύνδεση χαλκοσωλήνων ή καλιμπραρισμένων σιδηροσωλήνων, για κάθε άλλη εφαρμογή παρακαλούμε να επικοινωνήσετε με το Τεχνικό μας Τμήμα.

Για την ευκολότερη συναρμολόγηση αλλά και καλύτερο αποτέλεσμα, είναι απαραίτητη η λίπανση του δακτυλιδιού με λάδι ή γράσο κατάλληλο για πόσιμο νερό εφόσον η εφαρμογή το απαιτεί. Με τον τρόπο αυτό εξασφαλίζεται η κατά το δυνατό ομοιογενέστερη παραμόρφωση του δακτυλιδιού.

Για το σφίξιμο του ρακόρ, ακολουθήστε τα παρακάτω βήματα:

- σφίξτε με το χέρι, όσο είναι δυνατό
- με το κατάλληλο κλειδί, σφίξτε ακόμα 1/4 της στροφής, μέχρι την προβλεπόμενη θραύση τμήματος του δακτυλιδιού
- ολοκληρώστε σφίγγοντας για όσες στροφές αναφέρονται στον παραπάνω πίνακα.

Reducing bushing art. 1147G are suitable only for copper pipes or calibrated steel pipes; for any other application please contact our Technical Service.

The bushing must be lubricated with potable oil or grease in order to allow a more uniform strain and also to obtain an easier assembling. Fitting assembling:

- screw the nut manually as much as possible
- by a spanner screw the nut for a 1/4 of turn till the ring breaks
- finally screw again the nut according to the number of turns indicated in the table.

ΚΩΔΙΚΟΣ Code	ΘΡΑΥΞΗ Breaking p.	ΣΤΡΟΦΕΣ ΣΥΣΦΙΞΗΣ Tighten turns
1147G1512CZ	1/4	min. 1 1/4 max. 1 1/2
1147G1812CZ	1/4	min. 1 max. 1 1/4
1147G1815CZ	1/4	min. 1 max. 1 1/4
1147G1816	1/4	min. 1 max. 1 1/4
1147G2212CZ	1/4	min. 1 1/4 max. 1 1/2
1147G2215CZ	1/4	min. 1 1/4 max. 1 1/2
1147G2218CZ	1/4	min. 1 max. 1 1/4
1147G2815CZ	1/4	min. 1 max. 1 1/4
1147G2822CZ	1/4	min. 1 max. 1 1/4
1147G3528	1/4	min. 1 max. 1 1/4
1147G4228	1/4	min. 3/4 max. 1
1147G4235	1/4	min. 3/4 max. 1
1147G5428	1/4	min. 3/4 max. 1
1147G5435	1/4	min. 3/4 max. 1
1147G5442	1/4	min. 3/4 max. 1

ΡΑΚΟΡ ΜΗΧ. ΣΥΣΦΙΞΗΣ ΧΑΛΚΟΣΩΛΗΝΑ ΜΕ ΟΡΕΙΧ. ΔΑΚΤΥΛΙΔΙ COMPRESSION FITTINGS WITH BRASS RING

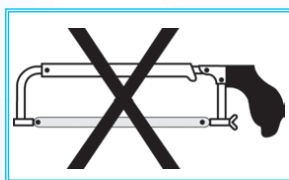
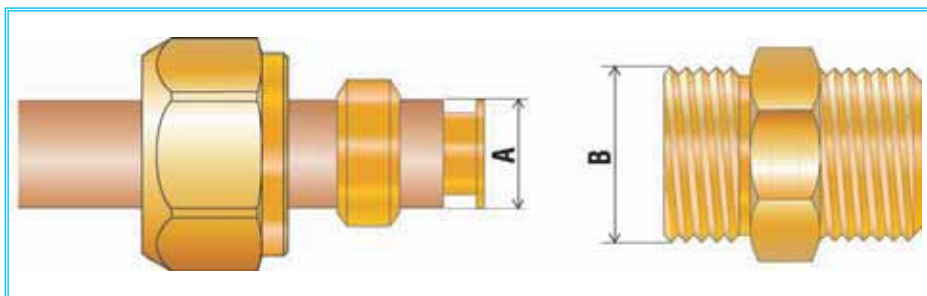

ΠΙΝΑΚΑΣ ΣΠΕΙΡΩΜΑΤΩΝ / THREADS TABLE

A	12	15	18	22	28	35	42	54
B	G 3/8"	G 1/2"	M24 x 1,5	W 1"1/8 x 1/14	W 1"3/8 x 1/14	W 42,06 x 14Tpi	W 49,5 x 11Tpi	W 63,5 x 11Tpi

ΠΙΝΑΚΑΣ ΣΥΣΦΙΞΗΣ ΠΑΣΙΜΑΔΙΩΝ - n° στροφών / NUT TIGHTENING TABLE - n. turns

A	12	15	16	18	22	28	35	42	54
ΣΤΡΟΦΕΣ/TURNS	1-1/4	1-1/4	1-1/4	1-1/4	1-1/4	1	1	1	1

Με κόκκινο χρώμα οι διαστάσεις της σειράς 1000/Red colour measure of 1000 series

ΟΔΗΓΙΕΣ ΓΙΑ ΤΗ ΣΩΣΤΗ ΤΟΠΟΘΕΤΗΣΗ

ΚΟΨΙΜΟ ΤΟΥ ΣΩΛΗΝΑ

Το κόψιμο του σωλήνα πρέπει να γίνει με κατάλληλα εργαλεία ώστε να μην υπάρχουν γρέζια στο σημείο του κοψίματος και η τομή να είναι κάθετη στον άξονα του σωλήνα.

ΚΑΘΑΡΙΣΜΑ ΤΟΥ ΣΩΛΗΝΑ

Ξύστε με την κατάλληλη ξύστρα, μέσα και έξω, τον σωλήνα ώστε να απομακρυνθούν τα γρέζια.

Για τον μαλακό χαλκωσώληνα, χρησιμοποιήστε τον ενισχυτή ΚΩΔ 1116 ΣΥΝΑΡΜΟΛΟΓΗΣΗ ΤΟΥ ΡΑΚΟΡ

Περάστε το παξιμάδι και το δακτυλίδι μέσα στον σωλήνα. Βιδώστε με το χέρι, όσο είναι δυνατό, και στη συνέχεια με το κατάλληλο κλειδί, σφίξτε ώστε στροφές ορίζονται στον παραπάνω πίνακα, ανάλογα με τη διάμετρο του σωλήνα.

ΣΗΜΑΝΤΙΚΟ: Για την ευκολότερη συναρμολόγηση αλλά και καλύτερο αποτέλεσμα, είναι απαραίτητη η λιπανση του δακτυλιδιού με λάδι ή γράσο κατάλληλο για πόσιμο νερό εφόσον η εφαρμογή το απαιτεί.

INSTRUCTIONS FOR THE CORRECT ASSEMBLING

PIPE CUTTING

Use the appropriate instruments which allow a precise cut, perpendicular and without any trimming.

PIPE CLEANING

Clear the pipe carefully in order to remove any remaining trimming.

For soft copper pipe used the pipe support art. 1116

ASSEMBLING OF THE FITTING

Put the nut and the ring on the pipe. Tighten the nut by hand till it is possible then use a key following the above table.

N.B.: It is necessary to lubricate the ring with potable oil or grease to allow a more uniform and plastic strain and make easier the assembly.



07

TIEMME
ORIGINAL ITALIAN TRADEMARK

07

Σειρά 1200

**ΡΑΚΟΡ ΜΗΧΑΝΙΚΗΣ
ΣΥΣΦΙΞΗΣ
ΧΑΛΚΟΣΩΛΗΝΑ ΜΕ
ΔΑΚΤΥΛΙΔΙ ΑΠΟ
ΤΕΦΛΟΝ**

*COMPRESSION FITTINGS
FOR COPPER PIPE WITH
P.T.F.E. RING*

ΡΑΚΟΡ ΜΗΧ. ΣΥΣΦΙΞΗΣ ΓΙΑ ΧΑΛΚΟΣΩΛΗΝΑ ΜΕ ΔΑΚΤΥΛΙΔΙ ΑΠΟ ΤΕΦΛΟΝ

COMPRESSION FITTINGS FOR COPPER PIPE WITH P.T.F.E. RING



ΚΩΔ. 1200
Μαστός αρσενικός
Straight fitting male

ΚΩΔΙΚΟΣ Code	ΔΙΑΣΤΑΣΗ Size	ΤΙΜΗ Price €	ΣΥΣ/ΕΙΑ Unit/Box
1200G001204	12 x 1/2"	1,35	10/250
1200G001205	12 x 3/4"	2,35	5/150
1200G001504	15 x 1/2"	1,35	10/250
1200G001604	16 x 1/2"	1,35	10/250
1200G001605	16 x 3/4"	1,80	5/150
1200G001804	18 x 1/2"	2,05	10/150
1200G001805	18 x 3/4"	2,35	5/130
1200G001806	18 x 1"	3,85	5/100
1200G002204	22 x 1/2"	3,55	5/130
1200G002205	22 x 3/4"	2,85	5/120
1200G002206	22 x 1"	3,60	5/100



ΚΩΔ. 1201
Ρακόρ σύνδεσμος
Straight fitting double

ΚΩΔΙΚΟΣ Code	ΔΙΑΣΤΑΣΗ Size	ΤΙΜΗ Price €	ΣΥΣ/ΕΙΑ Unit/Box
1201G121200	12 x 12	1,70	10/250
1201G151500	15 x 15	1,90	10/200
1201G161600	16 x 16	1,90	10/200
1201G181800	18 x 18	3,50	10/100
1201G222200	22 x 22	3,85	5/90



ΚΩΔ. 1209
Ταφ θηλυκό
Tee female

ΚΩΔΙΚΟΣ Code	ΔΙΑΣΤΑΣΗ Size	ΤΙΜΗ Price €	ΣΥΣ/ΕΙΑ Unit/Box
1209G120412	12 x 1/2" x 12	4,05	10/120
1209G160416	16 x 1/2" x 16	3,15	10/90
1209G180418	18 x 1/2" x 18	5,70	5/60
1209G180518	18 x 3/4" x 18	6,50	5/50
1209G220522	22 x 3/4" x 22	6,10	5/40



ΚΩΔ. 1207
Ταφ
Tee

ΚΩΔΙΚΟΣ Code	ΔΙΑΣΤΑΣΗ Size	ΤΙΜΗ Price €	ΣΥΣ/ΕΙΑ Unit/Box
1207G121212	12 x 12 x 12	3,85	10/150
1207G151515	15 x 15 x 15	3,55	5/80
1207G161616	16 x 16 x 16	3,50	5/80
1207G181818	18 x 18 x 18	5,70	5/50
1207G222222	22 x 22 x 22	7,20	5/40



ΚΩΔ. 1206
Γωνία υδράληψιας με τρεις
ονές στήριξης
3 holes wallplate elbow female

ΚΩΔΙΚΟΣ Code	ΔΙΑΣΤΑΣΗ Size	ΤΙΜΗ Price €	ΣΥΣ/ΕΙΑ Unit/Box
1206G001203	12 x 3/8"	5,30	10/140
1206G001204	12 x 1/2"	5,30	10/120
1206G001604	16 x 1/2"	2,60	10/100
1206G001605	16 x 3/4"	6,40	5/60
1206G001804	18 x 1/2"	5,40	5/60
1206G001805	18 x 3/4"	5,70	5/60

ΡΑΚΟΡ ΜΗΧ. ΣΥΣΦΙΞΗΣ ΓΙΑ ΧΑΛΚΟΣΩΛΗΝΑ ΜΕ ΔΑΚΤΥΛΙΔΙ ΑΠΟ ΤΕΦΛΟΝ

COMPRESSION FITTINGS FOR COPPER PIPE WITH P.T.F.E. RING



ΚΩΔ. 1202
Μαστός θηλυκός
Straight fitting female

ΚΩΔΙΚΟΣ Code	ΔΙΑΣΤΑΣΗ Size	ΤΙΜΗ Price €	ΣΥΣ/ΣΙΑ Unit/Box
1202G001204	12 x 1/2"	1,65	10/250
1202G001205	12 x 3/4"	2,20	5/150
1202G001504	15 x 1/2"	1,50	10/200
1202G001603	16 x 3/8"	1,65	10/250
1202G001604	16 x 1/2"	1,55	10/200
1202G001605	16 x 3/4"	2,35	5/150
1202G001804	18 x 1/2"	2,65	10/150
1202G001805	18 x 3/4"	2,35	5/120
1202G001806	18 x 1"	4,05	5/100
1202G002205	22 x 3/4"	3,10	5/100
1202G002206	22 x 1"	4,05	5/90



ΚΩΔ. 1204
Γωνία αρσενική
Elbow male

ΚΩΔΙΚΟΣ Code	ΔΙΑΣΤΑΣΗ Si	ΤΙΜΗ Price €	ΣΥΣ/ΣΙΑ Unit/Box
1204G001204	12 x 1/2"	3,25	10/200
1204G001504	15 x 1/2"	2,50	10/150
1204G001604	16 x 1/2"	2,35	10/150
1204G001605	16 x 3/4"	3,75	5/100
1204G001805	18 x 3/4"	3,80	5/100
1204G002205	22 x 3/4"	4,65	5/90



ΚΩΔ. 1203
Γωνία αρσενική
Elbow double

ΚΩΔΙΚΟΣ Code	ΔΙΑΣΤΑΣΗ Size	ΤΙΜΗ Price €	ΣΥΣ/ΣΙΑ Unit/Box
1203G121200	12 x 12	3,25	10/250
1203G161600	16 x 16	2,55	10/150
1203G181800	18 x 18	4,35	10/80
1203G222200	22 x 22	4,95	5/60



ΚΩΔ. 1205
Γωνία θηλυκή
Elbow female

ΚΩΔΙΚΟΣ Code	ΔΙΑΣΤΑΣΗ Size	ΤΙΜΗ Price €	ΣΥΣ/ΣΙΑ Unit/Box
1205G001204	12 x 1/2"	3,00	10/150
1205G001205	12 x 3/4"	5,30	5/100
1205G001604	16 x 1/2"	2,10	10/150
1205G001605	16 x 3/4"	5,20	5/100
1205G001804	18 x 1/2"	3,25	10/100
1205G001805	18 x 3/4"	5,40	5/80
1205G002205	22 x 3/4"	3,75	5/70



ΚΩΔ. 1235
Σετ παξιμάδια και δακτυλίδι
από τεφλόν
Nut and P.T.F.E. ring

ΚΩΔΙΚΟΣ Code	ΔΙΑΣΤΑΣΗ Size	ΤΙΜΗ Price €	ΣΥΣ/ΣΙΑ Unit/Box
1235G001504	15 x 1/2"	Δες κερφ 13	50/600
1235G001604	16 x 1/2"		50/600



Για κωδ. 1206-1256
For art. 1206-1256
Στήριγμα για γωνίες υδροληψίας
Bracket for wallplate elbow

ΚΩΔΙΚΟΣ Code	ΔΙΑΣΤΑΣΗ Size	ΤΙΜΗ Price €	ΣΥΣ/ΣΙΑ Unit/Box
1481Z0025	-	Δες κερφ 1	1/100

ΡΑΚΟΡ ΜΗΧ. ΣΥΣΦΙΞΗΣ ΓΙΑ ΧΑΛΚΟΣΩΛΗΝΑ ΜΕ ΔΑΚΤΥΛΙΔΙ ΑΠΟ ΤΕΦΛΟΝ

COMPRESSION FITTINGS FOR COPPER PIPE WITH P.T.F.E. RING



ΚΩΔ. 1214
Παξιμάδι
Nut



ΚΩΔ. 1215
Δακτυλίδι από τεφλόν
P.T.F.E. ring

ΚΩΔΙΚΟΣ Code	ΔΙΑΣΤΑΣΗ Size	ΤΙΜΗ Price €	ΣΥΣ/ΣΙΑ Unit/Box
1214G001204	12 x 1/2"	0,55	50/600
1214G001504	15 x 1/2"	0,68	50/700
1214G001604	16 x 1/2"	0,54	50/700
1214G001605	16 x 3/4"	0,84	50/400
1214G001805	18 x 3/4"	0,84	50/400
1214G002228	22 x M28	1,30	50/300

ΚΩΔΙΚΟΣ Code	ΔΙΑΣΤΑΣΗ Size	ΤΙΜΗ Price €	ΣΥΣ/ΣΙΑ Unit/Box
1215T001204	12 x 1/2"	0,31	50/2500
1215T001504	15 x 1/2"	0,32	50/2500
1215T001604	16 x 1/2"	0,32	50/2000
1215T001605	16 x 3/4"	0,47	50/1500
1215T001805	18 x 3/4"	0,43	50/1200
1215T002226	22 x M28	0,48	50/1000

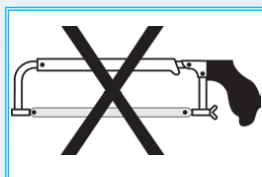
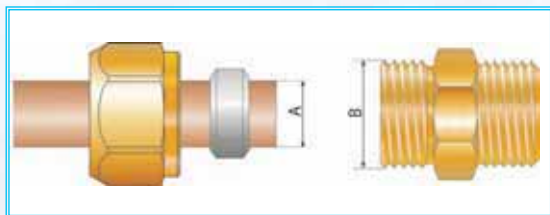

A	12	15	16	18.	20	22
B	G 3/8"	G 1/2"	G 1/2"	G 3/4"	G 3/4"	M28x1,5

A	12	15	16	18	20	22
ΣΤΡΟΦΕΣ/TURNS	1 - 1/2	1 - 1/2	1 - 1/2	1	1	1 - 1/4

ΟΔΗΓΙΕΣ ΣΩΣΤΗΣ ΣΥΝΑΡΜΟΛΟΓΗΣΗΣ

ΚΟΨΙΜΟ ΤΟΥ ΣΩΛΗΝΑ

Το κόψιμο του σωλήνα πρέπει να γίνει με κατάλληλα εργαλεία ώστε να μην υπάρχουν γρέζα στο σημείο του κοψίματος και η τομή να είναι κάθετη στον άξονα του σωλήνα.

ΚΑΘΑΡΙΣΜΑ ΤΟΥ ΣΩΛΗΝΑ

Καθαρίστε προσεκτικά τον σωλήνα ώστε να απομακρυνθούν τα γρέζα.

ΣΥΝΑΡΜΟΛΟΓΗΣΗ ΤΟΥ ΡΑΚΟΡ

Περάστε το παξιμάδι και το δακτυλίδι μέσα στον σωλήνα. Βιδώστε με το χέρι, όσο είναι δυνατό, και στη συνέχεια με το κατάλληλο κλειδί, σφίξτε όσες στροφές ορίζονται στον παραπάνω πίνακα, ανάλογα με τη διάμετρο του σωλήνα.

INSTRUCTIONS FOR THE CORRECT ASSEMBLING

PIPE CUTTING

Use the appropriate instruments which allow a precise cut, perpendicular and without any trimming.

PIPE CLEANING

Clear the pipe carefully in order to remove any remaining trimming.

ASSEMBLING OF THE FITTING

Put the nut and the ring on the pipe and then fit the pipe. Tighten the nut by hand till it is possible then use a key following the above table.



08



08

Σειρά 1500

**ΟΡΕΙΧΑΛΚΙΝΑ
ΣΥΝΔΕΤΙΚΑ
ΕΞΑΡΤΗΜΑΤΑ**

*BRASS GENERIC
FITTINGS*

ΟΡΕΙΧΑΛΚΙΝΑ ΣΥΝΔΕΤΙΚΑ ΕΞΑΡΤΗΜΑΤΑ

BRASS GENERIC FITTINGS



ΚΩΔ. 1560
Γωνία θηλυκή
Elbow F/F connector

ΚΩΔΙΚΟΣ Code	ΔΙΑΣΤΑΣΗ Size	ΤΙΜΗ Price €	ΕΥΣ/ΕΙΑ Unit/Box
1560G000303	3/8" x 3/8"	2,10	10/200
1560G000404	1/2" x 1/2"	1,55	10/180
1560G000505	3/4" x 3/4"	2,35	5/80
1560G000606	1" x 1"	4,10	5/50
1560G000707	1"1/4 x 1"1/4	10,50	5/35
1560G000808	1"1/2 x 1"1/2	15,90	5/20
1560G000909	2" x 2"	21,00	2/10
1560G001010	2"1/2 x 2"1/2	40,00	1/5
1560G001111	3" x 3"	70,50	1
1560G001212	4" x 4"	96,50	1
Γωνία θηλυκή συστολική			
1560G000403	1/2" x 3/8"	3,15	10/150
1560G000504	3/4" x 1/2"	3,90	5/100
1560G000605	1" x 3/4"	7,10	5/50
1560G000706	1"1/4 x 1"	15,70	5/35



ΚΩΔ. 1561
Γωνία αρσενική θηλυκή
Elbow M/F connector

ΚΩΔΙΚΟΣ Code	ΔΙΑΣΤΑΣΗ Size	ΤΙΜΗ Price €	ΕΥΣ/ΕΙΑ Unit/Box
1561G000303	3/8" x 3/8"	2,45	10/200
1561G000404	1/2" x 1/2"	1,65	10/150
1561G000505	3/4" x 3/4"	2,60	5/60
1561G000606	1" x 1"	4,20	5/40
1561G000707	1"1/4 x 1"1/4	9,60	5/35
1561G000808	1"1/2 x 1"1/2	14,10	5/25
1561G000909	2" x 2"	17,90	2/10



ΚΩΔ. 1561C
Γωνία αρσενική θηλυκή
επιχρωμασμένη
Elbow M/F connector chrome-plated

ΚΩΔΙΚΟΣ Code	ΔΙΑΣΤΑΣΗ Size	ΤΙΜΗ Price €	ΕΥΣ/ΕΙΑ Unit/Box
1561C000303	3/8" x 3/8"	2,80	10/200
1561C000404	1/2" x 1/2"	2,95	10/150
1561C000505	3/4" x 3/4"	4,55	5/60
1561C000606	1" x 1"	5,70	5/40



ΚΩΔ. 1560C
Γωνία θηλυκή επιχρωμασμένη
Elbow F/F connector chrome-plated

ΚΩΔΙΚΟΣ Code	ΔΙΑΣΤΑΣΗ Size	ΤΙΜΗ Price €	ΕΥΣ/ΕΙΑ Unit/Box
1560C000303	3/8" x 3/8"	2,25	10/200
1560C000404	1/2" x 1/2"	2,00	10/180
1560C000505	3/4" x 3/4"	3,20	5/80
1560C000606	1" x 1"	5,90	5/50



ΚΩΔ. 1552G
Μαστός εξάγωνος
Straight fitting male connector

ΚΩΔΙΚΟΣ Code	ΔΙΑΣΤΑΣΗ Size	ΤΙΜΗ Price €	ΕΥΣ/ΕΙΑ Unit/Box
1552G000303	3/8" x 3/8"	0,63	25/600
1552G000404	1/2" x 1/2"	0,79	10/300
1552G000505	3/4" x 3/4"	1,30	10/200
1552G000606	1" x 1"	2,30	5/100
1552G000707	1"1/4 x 1"1/4	4,95	5/50
1552G000808	1"1/2 x 1"1/2	6,40	5/40
1552G000909	2" x 2"	12,10	2/20
1552G001010	2"1/2 x 2"1/2	24,00	2/12
1552G001111	3" x 3"	34,70	1/5
1552G001212	4" x 4"	56,50	1/5



ΚΩΔ. 1552C
Μαστός εξάγωνος
επιχρωμασμένος
Straight fitting male connector
chrome-plated

ΚΩΔΙΚΟΣ Code	ΔΙΑΣΤΑΣΗ Size	ΤΙΜΗ Price €	ΕΥΣ/ΕΙΑ Unit/Box
1552C000303	3/8" x 3/8"	0,95	25/600
1552C000404	1/2" x 1/2"	1,05	10/300
1552C000505	3/4" x 3/4"	1,65	10/200
1552C000606	1" x 1"	2,75	5/100
Μαστός εξάγωνος συστολικός επιχρωμασμένος			
1552C000403	1/2" x 3/8"	1,10	10/350
1552C000504	3/4" x 1/2"	1,55	10/200
1552C000604	1" x 1/2"	2,75	5/130
1552C000605	1" x 3/4"	3,00	5/130

ΚΩΔΙΚΟΣ Code	ΔΙΑΣΤΑΣΗ Size	ΤΙΜΗ Price €	ΕΥΣ/ΕΙΑ Unit/Box
Μαστός εξάγωνος συστολικός			
1552G000403	1/2" x 3/8"	0,76	10/350
1552G000504	3/4" x 1/2"	1,25	10/200
1552G000604	1" x 1/2"	2,30	5/130
1552G000605	1" x 3/4"	2,50	5/130
1552G000706	1"1/4 x 1"	4,40	5/90
1552G000807	1"1/2 x 1"1/4	7,40	5/50
1552G000908	2" x 1"1/2	14,20	2/30
1552G001008	2"1/2 x 1"1/2	23,70	2/20

ΟΡΕΙΧΑΛΚΙΝΑ ΣΥΝΔΕΤΙΚΑ ΕΞΑΡΤΗΜΑΤΑ

BRASS GENERIC FITTINGS



ΚΩΔ. 1563
Γωνία αρσενική θηλυκή με φλάτζα
Wallplate elbow M/F

ΚΩΔΙΚΟΣ Code	ΔΙΑΣΤΑΣΗ Size	ΤΙΜΗ Price €	ΣΥΣ/ΕΙΑ Unit/Box
1563G000404	1/2" x 1/2"	2,05	10/150
1563G000505	3/4" x 3/4"	3,55	5/60
1563G000606	1" x 1"	5,30	5/40



ΚΩΔ. 1570
Τάφ θηλυκό
Tee female connector

ΚΩΔΙΚΟΣ Code	ΔΙΑΣΤΑΣΗ Size	ΤΙΜΗ Price €	ΣΥΣ/ΕΙΑ Unit/Box
1570G030303	3/8" x 3/8" x 3/8"	2,65	10/150
1570G040404	1/2" x 1/2" x 1/2"	2,00	10/110
1570G050505	3/4" x 3/4" x 3/4"	2,90	5/50
1570G060606	1" x 1" x 1"	5,60	5/30
1570G070707	1" 1/4x1" 1/4x1" 1/4	10,80	5/20
1570G080808	1" 1/2x1" 1/2x1" 1/2	14,40	5/15
1570G090909	2" x 2" x 2"	21,50	2/10
1570G101010	2" 1/2x2" 1/2x2" 1/2	60,00	1
1570G111111	3" x 3" x 3"	81,50	1
1570G121212	4" x 4" x 4"	121,00	1



ΚΩΔ. 1562
Γωνία αρσενική
Elbow male/male

ΚΩΔΙΚΟΣ Code	ΔΙΑΣΤΑΣΗ Size	ΤΙΜΗ Price €	ΣΥΣ/ΕΙΑ Unit/Box
1562G000303	3/8" x 3/8"	1,95	10/350
1562G000404	1/2" x 1/2"	1,95	10/250
1562G000505	3/4" x 3/4"	3,20	10/130

Τάφ θηλυκό συστατικό			
1570G050405	3/4" x 1/2" x 3/4"	3,40	5/70
1570G060406	1" x 1/2" x 1"	5,70	5/45
1570G060506	1" x 3/4" x 1"	6,00	5/40



ΚΩΔ. 1567
Γωνία θηλυκή θηλυκή με στήριγμα
δύο οπών
2 holes wallplate elbow F/F

ΚΩΔΙΚΟΣ Code	ΔΙΑΣΤΑΣΗ Size	ΤΙΜΗ Price €	ΣΥΣ/ΕΙΑ Unit/Box
1567G000404	1/2" x 1/2"	3,25	10/120
1567G000505	3/4" x 3/4"	4,55	5/50



ART. 1570C
Τάφ θηλυκό επιχρωμιωμένο
Tee female connector
chrome-plated

ΚΩΔΙΚΟΣ Code	ΔΙΑΣΤΑΣΗ Size	ΤΙΜΗ Price €	ΣΥΣ/ΕΙΑ Unit/Box
1570C030303	3/8" x 3/8" x 3/8"	3,05	10/150
1570C040404	1/2" x 1/2" x 1/2"	2,40	10/110
1570C050505	3/4" x 3/4" x 3/4"	3,50	5/50
1570C060606	1" x 1" x 1"	6,70	5/30



ART. 1580
Σταυρός θηλυκός
Cross female connector

CODICE Code	TIPO Size	TIMH Price €	ΣΥΣ/ΕΙΑ Unit/Box
1580C04040404	1/2"	7,60	5/80
1580C05050505	3/4"	10,60	5/40
1580C06060606	1"	17,20	5/30
1580C07070707	1 1/4"	31,20	5/15
1580C08080808	1 1/2"	33,10	5/15
1580C09090909	2"	48,60	1/5



ART. 1572
Τάφ αρσενικό
Tee male connector

CODICE Code	TIPO Size	TIMH Price €	ΣΥΣ/ΕΙΑ Unit/Box
1572C030303	3/8" x 3/8" x 3/8"	2,15	10/250
1572C040404	1/2" x 1/2" x 1/2"	2,40	10/150
1572C050505	3/4" x 3/4" x 3/4"	3,30	5/80
1572C060606	1" x 1" x 1"	7,00	5/50

ΟΡΕΙΧΑΛΚΙΝΑ ΣΥΝΔΕΤΙΚΑ ΕΞΑΡΤΗΜΑΤΑ

BRASS GENERIC FITTINGS



ΚΩΔ. 1530C

Προέκταση αρσενική θηλυκή
επιχρωμιωμένη
Chrome-plated extension nipple
male/female

ΚΩΔΙΚΟΣ Code	L x G → F	ΤΙΜΗ Price €	ΕΥΣ/ΞΙΑ Unit/Box
1530C0410	10 x 1/2" 1/2"	1,45	10/350
1530C0415	15 x 1/2" 1/2"	6,50	10/300
1530C0420	20 x 1/2" 1/2"	1,65	10/250
1530C0425	25 x 1/2" 1/2"	17,90	10/200
1530C0430	30 x 1/2" 1/2"	1,75	10/200
1530C0440	40 x 1/2" 1/2"	2,20	5/120
1530C0450	50 x 1/2" 1/2"	2,25	5/120
1530C0480	80 x 1/2" 1/2"	3,20	5/80
1530C04100	100 x 1/2" 1/2"	3,70	5/70
1530C04150	150 x 1/2" 1/2"	5,30	5/50
1530C0510	10 x 3/4" 3/4"	1,95	10/200
1530C0515	15 x 3/4" 3/4"	8,70	10/200
1530C0520	20 x 3/4" 3/4"	2,50	10/180
1530C0525	25 x 3/4" 3/4"	2,60	10/180
1530C0530	30 x 3/4" 3/4"	3,30	5/100
1530C0540	40 x 3/4" 3/4"	3,30	5/100
1530C0550	50 x 3/4" 3/4"	4,80	5/80
1530C0580	80 x 3/4" 3/4"	6,50	5/50
1530C05100	100 x 3/4" 3/4"	7,40	5/40
1530C0610	10 x 1" 1"	4,60	10/150
1530C0615	15 x 1" 1"	4,70	10/130
1530C0620	20 x 1" 1"	5,20	10/120
1530C0625	25 x 1" 1"	8,80	5/90
1530C0630	30 x 1" 1"	9,30	5/80
1530C0640	40 x 1" 1"	10,40	5/70
1530C0650	50 x 1" 1"	11,20	5/60

ΚΩΔ.1530

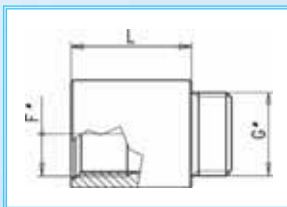

ΚΩΔ. 1220

Προέκταση αρσενική θηλυκή
σαφηνήλατη
Extension male/female

ΚΩΔΙΚΟΣ Code	ΔΙΑΣΤΑΣΗ Size	ΤΙΜΗ Price €	ΕΥΣ/ΞΙΑ Unit/Box
1220G001004	1/2" x 10 mm	0,82	25/400
1220G001504	1/2" x 15 mm	1,15	25/350
1220G002004	1/2" x 20 mm	1,35	10/300
1220G002504	1/2" x 25 mm	1,70	10/250
1220G003004	1/2" x 30 mm	1,80	10/200



ΚΩΔ. 1581

Συστολή Αμερικής
Reducing bush male/female

ΚΩΔΙΚΟΣ Code	ΔΙΑΣΤΑΣΗ Size	ΤΙΜΗ Price €	ΕΥΣ/ΞΙΑ Unit/Box
1581G000301	3/8" x 1/8"	0,72	25/1000
1581G000302	3/8" x 1/4"	0,54	25/1000
1581G000401	1/2" x 1/8"	1,10	25/500
1581G000402	1/2" x 1/4"	0,66	25/500
1581G000403	1/2" x 3/8"	0,58	25/500
1581G000503	3/4" x 3/8"	1,15	10/250
1581G000504	3/4" x 1/2"	0,86	10/250
1581G000602	1" x 1/4"	3,40	10/200
1581G000603	1" x 3/8"	2,45	10/200
1581G000604	1" x 1/2"	1,85	10/180
1581G000605	1" x 3/4"	1,60	10/180
1581G000705	1"1/4 x 3/4"	3,85	5/50
1581G000706	1"1/4 x 1"	3,15	5/50
1581G000805	1"1/2 x 3/4"	6,70	5/70
1581G000806	1"1/2 x 1"	6,00	5/70
1581G000807	1"1/2 x 1"1/4"	4,95	5/70
1581G000906	2" x 1"	11,30	2/40
1581G000907	2" x 1"1/4"	8,50	2/40
1581G000908	2" x 1"1/2"	7,40	2/40
1581G001006	2"1/2 x 1"	31,10	1
1581G001007	2"1/2 x 1"1/4"	35,80	1
1581G001008	2"1/2 x 1"1/2"	34,30	2/30
1581G001009	2"1/2 x 2"	30,90	2/30
1581G001108	3" x 1"1/2"	44,70	1
1581G001109	3" x 2"	45,40	1
1581G001110	3" x 2"1/2"	41,90	1
1581G001209	4" x 2"	54,50	1/10
1581G001210	4" x 2"1/2"	57,50	1/10
1581G001211	4" x 3"	56,00	1/9

ΟΡΕΙΧΑΛΚΙΝΑ ΣΥΝΔΕΤΙΚΑ ΕΞΑΡΤΗΜΑΤΑ

BRASS GENERIC FITTINGS



ΚΩΔ. 1581C

Συστολή Αμερικής επιχρωμιωμένη
Reducing bush male/female
chrome-plated

ΚΩΔΙΚΟΣ Code	ΔΙΑΣΤΑΣΗ Size	ΤΙΜΗ Price €	ΣΥΣ/ΣΙΑ Unit/Box
1581C000201	1/4" x 1/8"	0,95	25/1300
1581C000301	3/8" x 1/8"	1,15	25/1000
1581C000302	3/8" x 1/4"	0,89	25/1000
1581C000401	1/2" x 1/8"	2,00	25/500
1581C000402	1/2" x 1/4"	1,30	25/500
1581C000403	1/2" x 3/8"	0,91	10/500
1581C000503	3/4" x 3/8"	1,50	10/250
1581C000504	3/4" x 1/2"	1,20	10/250
1581C000604	1" x 1/2"	2,25	10/180
1581C000605	1" x 3/4"	1,95	10/180



ΚΩΔ. 1522

Ρακόρ υδρομέτρων
Tail with loose nut

ΚΩΔΙΚΟΣ Code	ΔΙΑΣΤΑΣΗ Size	ΤΙΜΗ Price €	ΣΥΣ/ΣΙΑ Unit/Box
1522G0504	3/4" x 1/2"	4,00	1/80
1522G0605	1" x 3/4"	6,90	1/40
1522G0706	1" 1/4 x 1"	11,90	1/20
1522G0807	1" 1/2 x 1" 1/4	19,80	1/15
1522G0908	2" x 1" 1/2	27,70	1/10
1522G1009	2" 1/2 x 2"	43,70	1/5

Το σετ περιλαμβάνει 2 ουρές, 2 παξιμαδία & 2 παρεμβύσματα
The set include: 2 tails, 2 nuts and 2 packings



ΚΩΔ. 1880

Τάπα θηλυκή
Female cap

ΚΩΔΙΚΟΣ Code	ΔΙΑΣΤΑΣΗ Size	ΤΙΜΗ Price €	ΣΥΣ/ΣΙΑ Unit/Box
1880G0003	3/8"	0,64	25/800
1880G0004	1/2"	0,58	25/600
1880G0005	3/4"	0,98	10/300
1880G0006	1"	1,90	10/150
1880G0007	1" 1/4	4,80	5/120
1880G0008	1" 1/2	7,70	5/80



ΚΩΔ. 1878

Τάπα αρσενική
Male cap

ΚΩΔΙΚΟΣ Code	ΔΙΑΣΤΑΣΗ Size	ΤΙΜΗ Price €	ΣΥΣ/ΣΙΑ Unit/Box
1878G0003	3/8"	0,51	25/1000
1878G0004	1/2"	0,60	25/600
1878G0005	3/4"	1,10	10/300
1878G0006	1"	2,10	10/180
1878G0007	1" 1/4	4,30	5/100



ΚΩΔ. 1880N

Τάπα θηλυκή επινικελωμένη
Female cap nickel-plated

ΚΩΔΙΚΟΣ Code	ΔΙΑΣΤΑΣΗ Size	ΤΙΜΗ Price €	ΣΥΣ/ΣΙΑ Unit/Box
1880N0003	3/8"	0,71	25/800
1880N0004	1/2"	0,64	25/600
1880N0005	3/4"	1,10	25/300
1880N0006	1"	2,05	10/200
1880N0007	1" 1/4	5,00	5/120



ΚΩΔ. 1878N

Τάπα αρσενική επινικελωμένη
Male cap nickel-plated

ΚΩΔΙΚΟΣ Code	ΔΙΑΣΤΑΣΗ Size	ΤΙΜΗ Price €	ΣΥΣ/ΣΙΑ Unit/Box
1878N0003	3/8"	0,58	25/1000
1878N0004	1/2"	0,66	25/600
1878N0005	3/4"	1,20	10/300
1878N0006	1"	2,15	10/180
1878N0007	1" 1/4	4,45	5/100



ΚΩΔ. 1511

Τάφ τρίοδο πιεστικών
3 ways connector

ΚΩΔΙΚΟΣ Code	ΔΙΑΣΤΑΣΗ Size	ΤΙΜΗ Price €	ΣΥΣ/ΣΙΑ Unit/Box
1511G037206	72 x 1"	5,90	1/50



ΚΩΔ. 1510

Τάφ πέντάοδο πιεστικών
5 ways connector

ΚΩΔΙΚΟΣ Code	ΔΙΑΣΤΑΣΗ Size	ΤΙΜΗ Price €	ΣΥΣ/ΣΙΑ Unit/Box
1510G058206	82 x 1"	7,40	5/40
1510G059206	92 x 1"	7,60	5/35

ΟΡΕΙΧΑΛΚΙΝΑ ΣΥΝΔΕΤΙΚΑ ΕΞΑΡΤΗΜΑΤΑ

BRASS GENERIC FITTINGS



ΚΩΔ. 1540

Σωληνοσαστός
Male connector

ΚΩΔΙΚΟΣ Code	ΔΙΑΣΤΑΣΗ Size	ΤΙΜΗ Price €	ΕΥΣ/ΕΙΑ Unit/Box
1540G04050	1/2" x 50	1,45	1/50
1540G04060	1/2" x 60	1,85	1/45
1540G04070	1/2" x 70	2,10	1/40
1540G04080	1/2" x 80	2,40	1/35
1540G04090	1/2" x 90	2,80	1/30
1540G04100	1/2" x 100	3,15	1/30
1540G04150	1/2" x 150	5,00	1/15
1540G04200	1/2" x 200	7,10	1/15
1540G04250	1/2" x 250	9,10	1/15
1540G05050	3/4" x 50	2,75	1/30
1540G05060	3/4" x 60	3,25	1/30
1540G05070	3/4" x 70	3,70	1/30
1540G05080	3/4" x 80	3,95	1/20
1540G05090	3/4" x 90	4,40	1/20
1540G05100	3/4" x 100	4,80	1/20
1540G05150	3/4" x 150	8,30	1/10
1540G05200	3/4" x 200	10,20	1/10
1540G05250	3/4" x 250	14,10	1/8
1540G06050	1" x 50	3,40	1/20
1540G06060	1" x 60	4,00	1/20
1540G06070	1" x 70	5,10	1/15
1540G06080	1" x 80	5,20	1/15
1540G06090	1" x 90	6,20	1/12
1540G06100	1" x 100	6,40	1/12
1540G06125	1" x 125	10,60	1/6
1540G06130	1" x 130	6,50	1/6
1540G06150	1" x 150	10,80	1/6
1540G06200	1" x 200	13,70	1/6
1540G06250	1" x 250	17,60	1/6



ΚΩΔ. 1541

Πρόεκταση αρσενική
Connector - male threaded

ΚΩΔΙΚΟΣ Code	ΔΙΑΣΤΑΣΗ Size	ΤΙΜΗ Price €	ΕΥΣ/ΕΙΑ Unit/Box
1541G04100	1/2" x 100	3,10	1/30
1541G04150	1/2" x 150	5,30	1/15
1541G04200	1/2" x 200	7,20	1/15
1541G05100	3/4" x 100	5,00	1/20
1541G05150	3/4" x 150	8,70	1/10
1541G05200	3/4" x 200	10,80	1/10
1541G06100	1" x 100	6,80	1/12
1541G06150	1" x 150	11,30	1/6
1541G06200	1" x 200	14,60	1/6
1541G06250	1" x 250	25,20	1/6



ΚΩΔ. 1551

Μουφομαστός
αρσενικός-θηλικός
Straight fitting M/F connector

ΚΩΔΙΚΟΣ Code	ΔΙΑΣΤΑΣΗ Size	ΤΙΜΗ Price €	ΕΥΣ/ΕΙΑ Unit/Box
1551G000303	3/8" x 3/8"	1,20	10/500
1551G000404	1/2" x 1/2"	1,20	10/300
1551G000505	3/4" x 3/4"	2,00	10/200
1551G000606	1" x 1"	2,65	10/120

Μουφομαστός συστολικός

1551G000304	3/8" x 1/2"	1,10	10/300
1551G000306	3/8" x 1"	3,60	10/150
1551G000403	1/2" x 3/8"	1,05	10/300
1551G000405	1/2" x 3/4"	1,50	10/200
1551G000406	1/2" x 3/4"	2,75	10/150
1551G000504	3/4" x 1/2"	1,50	10/250
1551G000506	3/4" x 1"	2,60	10/130
1551G000605	1" x 3/4"	3,10	10/120



ΚΩΔ. 1551C

Μουφομαστός
επιχρωμιωμένος
Straight fitting M/F connector chrome-plated

ΚΩΔΙΚΟΣ Code	ΔΙΑΣΤΑΣΗ Size	ΤΙΜΗ Price €	ΕΥΣ/ΕΙΑ Unit/Box
1551C000304	3/8" x 1/2"	1,35	10/300
1551C000403	1/2" x 3/8"	1,40	10/300
1551C000405	1/2" x 3/4"	1,85	10/200
1551C000406	1/2" x 1"	3,30	10/150
1551C000504	3/4" x 1/2"	1,85	10/250
1551C000506	3/4" x 1"	3,10	10/130
1551C000605	1" x 3/4"	3,20	10/120

ΟΡΕΙΧΑΛΚΙΝΑ ΣΥΝΔΕΤΙΚΑ ΕΞΑΡΤΗΜΑΤΑ

BRASS GENERIC FITTINGS



ΚΩΔ. 1550
Μούφα κορδονάτη
Straight female connector

ΚΩΔΙΚΟΣ Code	ΔΙΑΣΤΑΣΗ Size	ΤΙΜΗ Price €	ΕΥΣ/ΞΙΑ Unit/Box
1550C000303	3/8" x 3/8"	1,45	10/400
1550C000404	1/2" x 1/2"	1,25	10/250
1550C000505	3/4" x 3/4"	1,70	10/150
1550C000606	1" x 1"	3,60	5/70
1550C000707	1" 1/4 x 1" 1/4	5,40	5/50
1550C000808	1" 1/2 x 1" 1/2	8,80	2/40
1550C000909	2" x 2"	14,50	2/20
1550C001010	2" 1/2 x 2" 1/2	32,80	1/10
1550C001111	3" x 3"	42,80	1
1550C001212	4" x 4"	81,00	1

Συστολή Αγγλίας (μπουκάλας)

1550C000403	1/2" x 3/8"	1,15	10/250
1550C000504	3/4" x 1/2"	1,70	10/200
1550C000604	1" x 1/2"	3,40	10/150
1550C000605	1" x 3/4"	3,40	10/130
1550C000706	1" 1/4 x 1"	6,00	5/50



ΚΩΔ. 1582
Δακτυλίδι με εσωτερικό και
εξωτερικό στήριγμα
Threaded ring

ΚΩΔΙΚΟΣ Code	ΔΙΑΣΤΑΣΗ Size	ΤΙΜΗ Price €	ΕΥΣ/ΞΙΑ Unit/Box
1582C000403	1/2" x 3/8"	0,66	25/1000
1582C000504	3/4" x 1/2"	0,98	25/700
1582C000605	1" x 3/4"	1,45	10/450



ΚΩΔ. 1555
Ρακόρ τριών τεμαχίων
με O-RING
3 pieces straight fitting with
O-RING

ΚΩΔΙΚΟΣ Code	ΔΙΑΣΤΑΣΗ Size	ΤΙΜΗ Price €	ΕΥΣ/ΞΙΑ Unit/Box
1555C000303	3/8" x 3/8"	2,60	10/200
1555C000404	1/2" x 1/2"	2,95	5/100
1555C000505	3/4" x 3/4"	4,40	5/60
1555C000606	1" x 1"	7,00	5/45
1555C000707	1" 1/4 x 1" 1/4	11,60	5/30
1555C000808	1" 1/2 x 1" 1/2	23,10	2/20
1555C000909	2" x 2"	41,10	2/10



ΚΩΔ. 1550C
Μούφα κορδονάτη επικρωσιωμένη
Straight female connector chrome-
plated

ΚΩΔΙΚΟΣ Code	ΔΙΑΣΤΑΣΗ Size	ΤΙΜΗ Price €	ΕΥΣ/ΞΙΑ Unit/Box
1550C000303	3/8" x 3/8"	1,85	10/400
1550C000404	1/2" x 1/2"	1,60	10/250
1550C000505	3/4" x 3/4"	2,05	10/150
1550C000604	1" x 1/2"	4,10	10/150
1550C000606	1" x 1"	4,35	5/70



ΚΩΔ. 1583
Παξιμάδι στήριξης
Brass ringnut

ΚΩΔΙΚΟΣ Code	ΔΙΑΣΤΑΣΗ Size	ΤΙΜΗ Price €	ΕΥΣ/ΞΙΑ Unit/Box
1583C0004	1/2"	0,80	10/350
1583C0005	3/4"	0,98	10/300
1583C0006	1"	1,40	10/250
1583C0007	1" 1/4	1,80	10/200
1583C0008	1" 1/2	2,35	5/100
1583C0009	2"	4,90	2/100



ΚΩΔ. 1555N
Ρακόρ τριών τεμαχίων με
O-RING επικειλωμένο
3 pieces straight fitting nickel-plated
with O-RING

ΚΩΔΙΚΟΣ Code	ΔΙΑΣΤΑΣΗ Size	ΤΙΜΗ Price €	ΕΥΣ/ΞΙΑ Unit/Box
1555N000303	3/8" x 3/8"	3,20	10/200
1555N000404	1/2" x 1/2"	3,15	5/100
1555N000505	3/4" x 3/4"	4,75	5/60
1555N000606	1" x 1"	7,50	5/45
1555N000707	1" 1/4 x 1" 1/4	12,50	5/30
1555N000808	1" 1/2 x 1" 1/2	25,50	2/20
1555N000909	2" x 2"	45,20	2/10

ΟΡΕΙΧΑΛΚΙΝΑ ΣΥΝΔΕΤΙΚΑ ΕΞΑΡΤΗΜΑΤΑ

BRASS GENERIC FITTINGS



ΚΩΔ. 1565

Γωνιακό ρακόρ τριών τεμαχίων με O-RING
3 pieces elbow with O-RING



ΚΩΔ. 1565N

Γωνιακό ρακόρ τριών τεμαχίων με O-RING επινικελωμένο
3 pieces elbow nickel-plated with O-RING

ΚΩΔΙΚΟΣ Code	ΔΙΑΣΤΑΣΗ Size	ΤΙΜΗ Price €	ΣΥΣ/ΣΙΑ Unit/Box
1565C000303	3/8" x 3/8"	3,65	10/150
1565C000404	1/2" x 1/2"	3,50	5/80
1565C000505	3/4" x 3/4"	5,50	5/50
1565C000606	1" x 1"	9,30	5/30
1565C000707	1" 1/4 x 1" 1/4	16,00	5/20
1565C000808	1" 1/2 x 1" 1/2	28,30	5/10
1565C000909	2" x 2"	51,50	2/6

ΚΩΔΙΚΟΣ Code	ΔΙΑΣΤΑΣΗ Size	ΤΙΜΗ Price €	ΣΥΣ/ΣΙΑ Unit/Box
1565N000303	3/8" x 3/8"	4,00	10/150
1565N000404	1/2" x 1/2"	3,75	5/80
1565N000505	3/4" x 3/4"	5,90	5/50
1565N000606	1" x 1"	10,00	5/30
1565N000707	1" 1/4 x 1" 1/4	17,20	5/20
1565N000808	1" 1/2 x 1" 1/2	31,10	5/10
1565N000909	2" x 2"	56,50	2/6

ΣΤΕΓΑΝΟΠΟΙΗΣΗ ΜΕ O-RING O-RING SEAL

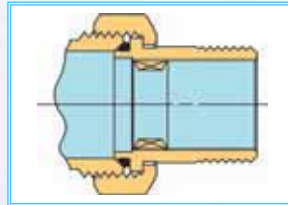

ΚΩΔ. 1557

Ρακόρ τριών τεμαχίων με στεγανοποίηση μέταλλο με μέταλλο
3-pieces straight fitting with CONICAL SEALING



ΚΩΔ. 1557N

Ρακόρ τριών τεμαχίων με στεγανοποίηση μέταλλο με μέταλλο επινικελωμένο με μέταλλο
3-pieces straight fitting nickel-plated with CONICAL SEALING

ΚΩΔΙΚΟΣ Code	ΔΙΑΣΤΑΣΗ Size	ΤΙΜΗ Price €	ΣΥΣ/ΣΙΑ Unit/Box
1557C000404	1/2" x 1/2"	6,20	5/100
1557C000505	3/4" x 3/4"	7,30	5/70
1557C000606	1" x 1"	12,90	5/50

ΚΩΔΙΚΟΣ Code	ΔΙΑΣΤΑΣΗ Size	ΤΙΜΗ Price €	ΣΥΣ/ΣΙΑ Unit/Box
1557N000404	1/2" x 1/2"	6,30	5/100
1557N000505	3/4" x 3/4"	7,70	5/70
1557N000606	1" x 1"	13,60	5/50

ΣΤΕΓΑΝΟΠΟΙΗΣΗ ΜΕΤΑΛΛΟ ΜΕ ΜΕΤΑΛΛΟ CONICAL SEALING BRASS/BRASS

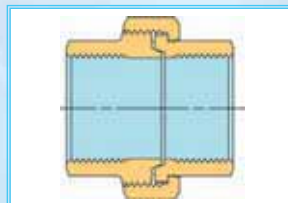

ΟΡΕΙΧΑΛΚΙΝΑ ΣΥΝΔΕΤΙΚΑ ΕΞΑΡΤΗΜΑΤΑ

BRASS GENERIC FITTINGS



ΚΩΔ. 1500
Ρακόρ λαστικοσωλήνα τύπου
Roma με αρσενικό σπείρωμα
"Roma" male hose-end

ΚΩΔΙΚΟΣ Code	ΔΙΑΣΤΑΣΗ Size	ΤΙΜΗ Price €	ΣΥΣ/ΣΙΑ Unit/Box
1500G1504	15 x 1/2"	1,95	10/300
1500G2004	20 x 1/2"	1,55	10/250
1500G2005	20 x 3/4"	2,25	10/200
1500G2505	25 x 3/4"	3,55	10/150
1500G2506	25 x 1"	3,45	10/100
1500G3006	30 x 1"	4,40	10/80
1500G3507	35 x 1"1/4	5,50	5/50
1500G4008	40 x 1"1/2	7,80	5/40
1500G4508	45 x 1"1/2	13,00	5/35
1500G5009	50 x 2"	13,80	2/20



ΚΩΔ. 1504
Σύνδεσμος λαστικοσωλήνα τριών
τεμαχίων
3 pieces double hose connection

ΚΩΔΙΚΟΣ Code	ΔΙΑΣΤΑΣΗ Size	ΤΙΜΗ Price €	ΣΥΣ/ΣΙΑ Unit/Box
1504G13	13	5,90	1/50
1504G15	15	6,40	1/40
1504G18	18	6,60	1/40
1504G20	20	10,40	1/24
1504G25	25	13,20	1/30
1504G30	30	15,30	1/20
1504G35	35	17,30	1/10
1504G40	40	23,40	1/8
1504G45	45	30,40	1/5
1504G50	50	34,50	1/5



ΚΩΔ. 1501
Ρακόρ λαστικοσωλήνα τύπου
Roma με θηλυκό σπείρωμα
"Roma" female hose-end

ΚΩΔΙΚΟΣ Code	ΔΙΑΣΤΑΣΗ Size	ΤΙΜΗ Price €	ΣΥΣ/ΣΙΑ Unit/Box
1501G1504	15 x 1/2"	2,05	10/300
1501G1804	18 x 1/2"	1,90	10/300
1501G2005	20 x 3/4"	2,65	10/200
1501G2506	25 x 1"	4,75	10/100
1501G3006	30 x 1"	5,20	10/80
1501G3007	30 x 1"1/4	7,10	5/80
1501G3507	35 x 1"1/4	7,30	5/75



ΚΩΔ. 1516
Ρακόρ δεξαμεμής αφυρήλατο
Straight connector for reservoir
(forged)

ΚΩΔΙΚΟΣ Code	ΔΙΑΣΤΑΣΗ Size	ΤΙΜΗ Price €	ΣΥΣ/ΣΙΑ Unit/Box
1516G03	3/8"	6,30	1/40
1516G04	1/2"	6,50	1/40
1516G05	3/4"	8,60	1/25
1516G06	1"	11,70	1/15
1516G07	1"1/4	19,10	1/10
1516G08	1"1/2	23,20	1/8
1516G09	2"	36,80	1/5

ΟΡΕΙΧΑΛΚΙΝΑ ΣΥΝΔΕΤΙΚΑ ΕΞΑΡΤΗΜΑΤΑ - STEEL BLOCK

BRASS GENERIC FITTINGS



ΚΩΔ. 1590
Μαστός αρσενικός
Straight fitting male

ΚΩΔΙΚΟΣ Code	ΔΙΑΣΤΑΣΗ Size	ΤΙΜΗ Price €	ΕΥΣ/ΕΙΑ Unit/Box
1590G0303	3/8"	6,80	5/120
1590G0404	1/2"	6,10	2/60
1590G0505	3/4"	7,40	2/50
1590G0606	1"	14,40	2/34
1590G0707	1" 1/4	24,30	1/20
1590G0808	1" 1/2	29,20	1/15
1590G0909	2"	43,50	1/10



ΚΩΔ. 1591
Σύνδεσμος
Straight fitting double

ΚΩΔΙΚΟΣ Code	ΔΙΑΣΤΑΣΗ Size	ΤΙΜΗ Price €	ΕΥΣ/ΕΙΑ Unit/Box
1591G0303	3/8"	7,10	5/80
1591G0404	1/2"	8,20	2/50
1591G0505	3/4"	12,40	2/40
1591G0606	1"	15,60	2/26
1591G0707	1" 1/4	27,10	1/15
1591G0808	1" 1/2	33,20	1/15
1591G0909	2"	53,50	1/10



ΚΩΔ. 1592
Μαστός θηλυκός
Straight fitting female

ΚΩΔΙΚΟΣ Code	ΔΙΑΣΤΑΣΗ Size	ΤΙΜΗ Price €	ΕΥΣ/ΕΙΑ Unit/Box
1592G0303	3/8"	8,30	5/120
1592G0404	1/2"	8,30	2/60
1592G0505	3/4"	10,80	2/50
1592G0606	1"	15,70	2/34
1592G0707	1" 1/4	25,50	1/20
1592G0808	1" 1/2	32,90	1/15
1592G0909	2"	46,40	1/10



Τα ρακόρ με κωδ. 1590 - 1591 - 1592 αποτελούν την ιδανική λύση για εύκολες γρήγορες και ασφαλείς επισκευές σιδηροσωλήνων. Δεν χρειάζονται κανένα σπείρωμα και εφαρμόζουν κατευθείαν πάνω στο σωλήνα. Αποτελούνται από κομμένο, κωνικό ορειχαλκίνο δακτυλίδι, ροδέλα και O-ring από NBR. Κατάλληλα για χρήση σε οικιακές εγκαταστάσεις ζεστού και κρύου νερού, μεθανίου, LPG, βενζίνης, κιροζίνης, οιοσπνεύματος, γλυκόλης και φυτικών ή ζωικών ελαίων. Δεν είναι κατάλληλα για εγκαταστάσεις οξέων, αλκαλικών, αλδεΐδων, κετονών, αρωματικών υδρογονανθράκων, υγρών φρένων, αλογονωμένων υδρογονανθράκων, ατμού και όζοντος.

Θερμοκρασία λειτουργίας: -25 - 100°C

Μέγιστη πίεση λειτουργίας: 10 bar

The fittings Art. 1590-1591 are suitable for an easy, fast, and safe maintenance of steel pipes. Do not require any threads and could be slide on the pipes. These fittings are supplied with conical slice ring, brass washer and nitrile rubber O-ring (NBR). Therefore are suitable for use with mineral oil and grease, hydraulic fluids (petro based), aliphatic water up to 100°C. Not suitable for use with concentrated acids and alkalis, ketones, aldehydes, esters, amines, aromatic and halogenated hydrocarbons, brake fluids, steam, ozone.

Working temperature range: -25 ± 100°C

Maximum working pressure: 10 bar



09



09



Σειρά 3460

**ΡΑΚΟΡ ΜΗΧΑΝΙΚΗΣ
ΣΥΣΦΙΞΗΣ ΜΕ
O-RING ΓΙΑ ΣΩΛΗΝΑ
PE/PEHD/PE-X
“COBRARING”**

*COMPRESSION FITTINGS
WITH O-RING FOR
POLYETHYLENE PIPE*

- PN 30 -



ΚΩΔ. 3460CR
 Μαστός αρσενικός
 ISO 7/EN 10226
 ISO7/EN 10226 straight fitting male

ΚΩΔΙΚΟΣ Code	ΔΙΑΣΤΑΣΗ Size	ΤΙΜΗ Price €	ΣΥΣ/ΞΙΑ Unit/Box
3460G002004CR	20 x 1/2"	2,40	5/100
3460G002505CR	25 x 3/4"	3,10	5/75
3460G003205CR	32 x 3/4"	6,60	5/25
3460G003206CR	32 x 1"	4,95	5/25
3460G004006CR	40 x 1"	12,00	2/20
3460G004007CR	40 x 1" 1/4	8,30	2/20
3460G005008CR	50 x 1" 1/2	12,70	2/10
3460G006309CR	63 x 2"	20,60	1/10



ΚΩΔ. 3461CR
 Σύνδεσμος
 Straight fitting double

ΚΩΔΙΚΟΣ Code	ΔΙΑΣΤΑΣΗ Size	ΤΙΜΗ Price €	ΣΥΣ/ΞΙΑ Unit/Box
3461G202000CR	20 x 20	4,35	5/50
3461G252500CR	25 x 25	5,90	5/25
3461G323200CR	32 x 32	8,20	5/25
3461G404000CR	40 x 40	13,20	2/10
3461G505000CR	50 x 50	20,70	2/8
3461G636300CR	63 x 63	32,30	1/8



ΚΩΔ. 3462CR
 Μαστός θηλυκός ISO 7/EN 10226
 ISO7/EN 10226 straight fitting female

ΚΩΔΙΚΟΣ Code	ΔΙΑΣΤΑΣΗ Size	ΤΙΜΗ Price €	ΣΥΣ/ΞΙΑ Unit/Box
3462G002004CR	20 x 1/2"	2,50	5/100
3462G002505CR	25 x 3/4"	3,40	5/50
3462G003206CR	32 x 1"	5,50	5/25
3462G004007CR	40 x 1" 1/4	8,30	2/20
3462G005008CR	50 x 1" 1/2	12,90	2/10
3462G006309CR	63 x 2"	21,10	1/10



ΚΩΔ. 3463CR
 Γωνία
 Elbow double

ΚΩΔΙΚΟΣ Code	ΔΙΑΣΤΑΣΗ Size	ΤΙΜΗ Price €	ΣΥΣ/ΞΙΑ Unit/Box
3463G202000CR	20 x 20	5,60	5/50
3463G252500CR	25 x 25	8,00	5/25
3463G323200CR	32 x 32	12,60	5/20
3463G404000CR	40 x 40	21,30	2/10
3463G505000CR	50 x 50	30,50	2/6
3463G636300CR	63 x 63	53,50	1/4



ΚΩΔ. 3464CR
 Γωνία αρσενική ISO7/EN 10226
 ISO7/EN 10226 elbow male

ΚΩΔΙΚΟΣ Code	ΔΙΑΣΤΑΣΗ Size	ΤΙΜΗ Price €	ΣΥΣ/ΞΙΑ Unit/Box
3464G002004CR	20 x 1/2"	4,15	5/75
3464G002505CR	25 x 3/4"	5,90	5/50
3464G003206CR	32 x 1"	9,50	5/25
3464G004007CR	40 x 1" 1/4	16,30	2/10
3464G005008CR	50 x 1" 1/2	22,60	2/8
3464G006309CR	63 x 2"	35,50	1/4



ΚΩΔ. 3465CR
 Γωνία θηλυκή ISO7/ EN 10226
 ISO7/EN 10226 elbow female

ΚΩΔΙΚΟΣ Code	ΔΙΑΣΤΑΣΗ Size	ΤΙΜΗ Price €	ΣΥΣ/ΞΙΑ Unit/Box
3465G002004CR	20 x 1/2"	4,00	5/50
3465G002505CR	25 x 3/4"	5,60	5/50
3465G003206CR	32 x 1"	8,80	5/25
3465G004007CR	40 x 1" 1/4	15,60	2/10
3465G005008CR	50 x 1" 1/2	21,90	2/8
3465G006309CR	63 x 2"	37,60	1/5

- PN 30 -



ΚΩΔ. 3466CR
 Γωνία υβρολήμφιας
 ISO7/EN 10226 επίτοιχη
 ISO7/EN 10226 wallplate elbow
 female

ΚΩΔΙΚΟΣ Code	ΔΙΑΣΤΑΣΗ Size	ΤΙΜΗ Price €	ΣΥΣ/ΞΙΑ Unit/Box
3466G002004CR	20 x 1/2"	6,10	5/50
3466G002505CR	25 x 3/4"	7,10	5/25
3466G003206CR	32 x 1"	11,70	5/20



ΚΩΔ. 3467CR
 Ταψ
 Tee

ΚΩΔΙΚΟΣ Code	ΔΙΑΣΤΑΣΗ Size	ΤΙΜΗ Price €	ΣΥΣ/ΞΙΑ Unit/Box
3467G202020CR	20 x 20 x 20	8,00	5/25
3467G252525CR	25 x 25 x 25	11,60	5/20
3467G323232CR	32 x 32 x 32	15,00	5/10
3467G404040CR	40 x 40 x 40	30,70	2/6
3467G505050CR	50 x 50 x 50	43,80	2/4
3467G636363CR	63 x 63 x 63	78,50	1/2



ΚΩΔ. 3468CR
 Ταψ αρσενικό ISO7/EN 10226
 ISO7/EN 10226 tee male

ΚΩΔΙΚΟΣ Code	ΔΙΑΣΤΑΣΗ Size	ΤΙΜΗ Price €	ΣΥΣ/ΞΙΑ Unit/Box
3468G200420CR	20 x 1/2" x 20	8,40	5/50
3468G250525CR	25 x 3/4" x 25	10,70	5/25
3468G320632CR	32 x 1" x 32	15,50	5/15
3468G400740CR	40 x 1"1/4 x 40	26,60	2/10
3468G500850CR	50 x 1"1/2 x 50	40,20	2/8
3468G630963CR	63 x 2" x 63	62,00	1/5



ΚΩΔ. 3469CR
 Ταψ θηλυκό ISO7/ EN 10226
 ISO7/EN 10226 tee female

ΚΩΔΙΚΟΣ Code	ΔΙΑΣΤΑΣΗ Size	ΤΙΜΗ Price €	ΣΥΣ/ΞΙΑ Unit/Box
3469G200420CR	20 x 1/2" x 20	6,60	5/25
3469G250525CR	25 x 3/4" x 25	9,20	5/25
3469G320632CR	32 x 1" x 32	11,50	5/15
3469G400740CR	40 x 1"1/4 x 40	23,70	2/8
3469G500850CR	50 x 1"1/2 x 50	28,70	2/6
3469G630963CR	63 x 2" x 63	45,60	1/3



ΚΩΔ. 3470CR
 Ημιγωνία αρσενική 45°
 κωνική ISO7/EN 10226
 ISO7/EN 10226 conical 45° elbow
 male

ΚΩΔΙΚΟΣ Code	ΔΙΑΣΤΑΣΗ Size	ΤΙΜΗ Price €	ΣΥΣ/ΞΙΑ Unit/Box
3470G002505CR	25 x 3/4"	7,10	5/50
3470G003206CR	32 x 1"	11,40	5/25
3470G004007CR	40 x 1"1/4	21,20	2/10
3470G005008CR	50 x 1"1/2	29,40	2/8
3470G006309CR	63 x 2"	51,50	1/4



ΚΩΔ. 3471CR
 Προέκταση επισκευών
 Maintenance extension

ΚΩΔΙΚΟΣ Code	ΔΙΑΣΤΑΣΗ Size	ΤΙΜΗ Price €	ΣΥΣ/ΞΙΑ Unit/Box
3471G323200CR	32 x 32	14,70	5/20
3471G404000CR	40 x 40	22,40	2/10
3471G505000CR	50 x 50	30,90	2/8
3471G636300CR	63 x 63	51,00	1/6



ΚΩΔ. 3491
 Πακώρ σύνδεσμος COMBI για σωλήνα
 PE Φ40/χαλκοσωλήνα Φ28 με ενισχυτικό
 για το σωλήνα PE
 COMBI straight fitting for PE pipe
 Φ40/copper pipe Φ28 complete of
 reinforcing bush for PE pipe

ΚΩΔΙΚΟΣ Code	ΔΙΑΣΤΑΣΗ Size	ΤΙΜΗ Price €	ΣΥΣ/ΞΙΑ Unit/Box
3491G4028CZ	40 x 2,4 - Φ28	21,30	10/60



ΚΩΔ. 3493
 Γωνία σύνδεσμος COMBI για
 σωλήνα PE Φ40/χαλκοσωλήνα Φ28
 με ενισχυτικό για το σωλήνα PE
 COMBI elbow fitting for PE pipe
 Φ40/copper pipe Φ28 complete of
 reinforcing bush for PE pipe

ΚΩΔΙΚΟΣ Code	ΔΙΑΣΤΑΣΗ Size	ΤΙΜΗ Price €	ΣΥΣ/ΞΙΑ Unit/Box
3493G4028CZ	Φ40 x 2,4 - Φ28	32,40	10/60



ΚΩΔ. 1475
 Ενιαυστής για σωλήνες κατηγορίας "S5"
 Tube support for pipes- classe "S5"

ΚΩΔΙΚΟΣ Code	ΔΙΑΣΤΑΣΗ Size	ΤΙΜΗ Price €	ΣΥΣ/ΣΙΑ Unit/Box
1475G0020	20 x 2,8	66,00	10/600
1475G0025	25 x 3,0	0,90	10/350
1475G0032	32 x 3,0	1,30	10/150
1475G0040	40 x 3,7	1,80	5/50
1475G0050	50 x 4,6	2,30	1/40
1475G0063	63 x 5,8	3,35	1/20
1475G0075	75 x 6,8	7,90	1/25
1475G0090	90 x 8,2	19,70	1/20
1475G00110	110 x 10	17,70	1/10

Η «ΔΙΑΣΤΑΣΗ» αναφέρεται στις διαστάσεις του σωλήνα
 "Size" is referred to the pipe dimensions



ΚΩΔ. 1476
 Υποδοχές για πολυστρωματικό σωλήνα:
 Hose-end tube support for multilayer-pipe

ΚΩΔΙΚΟΣ Code	ΔΙΑΣΤΑΣΗ Size	ΤΙΜΗ Price €	ΣΥΣ/ΣΙΑ Unit/Box
1476G4035	40 x 3,5	12,50	10/60
1476G5040	50 x 4,0	15,80	5/30
1476G6345	63 x 4,5	20,70	1/25

Η «ΔΙΑΣΤΑΣΗ» αναφέρεται στις διαστάσεις του σωλήνα
 "Size" is referred to the pipe dimensions



ΚΩΔ. 3472
 Παξιμόδι
 Nut

ΚΩΔΙΚΟΣ Code	ΔΙΑΣΤΑΣΗ Size	ΤΙΜΗ Price €	ΣΥΣ/ΣΙΑ Unit/Box
3472G0020	20	1,60	25/400
3472G0025	25	2,15	25/300
3472G0032	32	2,75	25/250
3472G0040	40	5,10	10/200
3472G0050	50	7,80	10/100
3472G0063	63	11,00	5/50



ΚΩΔ. 3473
 Δακτυλίδι σύσφιξης
 Compression fittings

ΚΩΔΙΚΟΣ Code	ΔΙΑΣΤΑΣΗ Size	ΤΙΜΗ Price €	ΣΥΣ/ΣΙΑ Unit/Box
3473G0020	20	0,45	50/1200
3473G0025	25	0,70	50/800
3473G0032	32	0,96	50/500
3473G0040	40	1,65	25/250
3473G0050	50	2,80	25/200
3473G0063	63	4,70	10/150



ΚΩΔ. 3474
 Ροδέλα O-ring
 Brass washer

ΚΩΔΙΚΟΣ Code	ΔΙΑΣΤΑΣΗ Size	ΤΙΜΗ Price €	ΣΥΣ/ΣΙΑ Unit/Box
3474G0020	20	0,34	50/1200
3474G0025	25	0,55	50/800
3474G0032	32	0,70	50/500
3474G0040	40	0,97	25/250
3474G0050	50	2,10	25/200
3474G0063	63	2,75	10/150



ΚΩΔ. 3475
 O-ring

ΚΩΔΙΚΟΣ Code	ΔΙΑΣΤΑΣΗ Size	ΤΙΜΗ Price €	ΣΥΣ/ΣΙΑ Unit/Box
3475G0020	20	0,12	50/1200
3475G0025	25	0,15	50/800
3475G0032	32	0,20	50/500
3475G0040	40	0,19	25/250
3475G0050	50	0,38	25/200
3475G0063	63	0,45	10/150

Τα ρακόρ της σειράς «Cobra-Ring» είναι κατάλληλα και για εγκαταστάσεις ζεστού νερού και καυσίμων αερίων (μεθάνιο και LPG). Για τέτοιο τύπο εγκαταστάσεων όμως είναι απαραίτητη η χρησιμοποίηση του ενισχυτή σωλήνων κωδ. 1475

ΟΔΗΓΙΕΣ ΣΥΝΑΡΜΟΛΟΓΗΣΗΣ

ΚΟΨΙΜΟ ΤΟΥ ΣΩΛΗΝΑ

Συνίσταται το κόψιμο του σωλήνα πολυαιθυλενίου, να γίνεται με τα κατάλληλα εργαλεία, αποφεύγοντας τη δημιουργία γρεζιών και να είναι κάθετο στον άξονα του σωλήνα.

ΚΑΘΑΡΙΣΜΑ ΣΤΟΥ ΣΩΛΗΝΑ

Ξεγρεζάρετε και καθαρίστε τον σωλήνα εσωτερικά αλλά και, κυρίως, εξωτερικά.

ΣΥΝΑΡΜΟΛΟΓΗΣΗ ΤΟΥ ΡΑΚΟΡ

Περάστε το παξιμάδι και το δακτυλίδι σύσφιξης γύρω από τον σωλήνα και στη συνέχεια σπρώξτε τον σωλήνα μέσα στο ρακόρ προσέχοντας να φτάσει στο μέγιστο βάθος και προσέχοντας να μη φύγει το o-ring από τη θέση του. Σφίξτε το παξιμάδι με το χέρι όσο είναι δυνατό, και στη συνέχεια με το κατάλληλο κλειδί, όσες στροφές αναφέρεται στον πίνακα. Σημειώστε ότι αναφέρεται ο ελαχιστος αριθμός στροφών με χρήση του ενισχυτή σωλήνα.

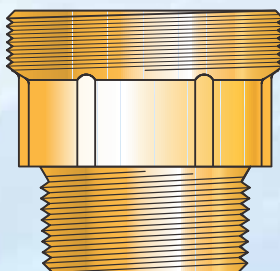
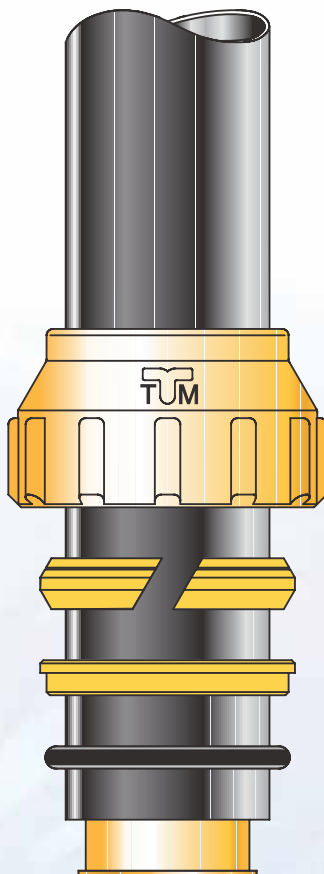

Cobra-Ring fittings are suitable for hot water and gas distribution (natural gas or g.p.l.). For these applications it is absolutely necessary to use the bushing art. 1475.

ASSEMBLING INSTRUCTIONS

PIPE CUTTING

The cut shall be performed with the appropriate tooling making sure that the cut is as much as possible perpendicular to the pipe axis.

PIPE DEBURRING

The pipe ends shall be cleaned of any burrs on the inside and mainly on the outside bevel.

ASSEMBLING INSTRUCTIONS

Slide the nut and the compression ring on the pipe and then insert the pipe into the fitting until it is totally against the bottom of socket taking care to leave the o-ring in its position. Tight the nut by hand till is possible and then, using a wrench, screw according to the number of turns shown in the table. Please note that value shown in table are the minimum required with the use of the reinforcing bushing.

ΠΙΝΑΚΑΣ ΣΥΣΦΙΞΗΣ ΠΑΞΙΜΑΔΙΩΝ - n° στροφών/NUT TIGHTENINGS TABLE - n° turns

ΣΩΛΗΝΑΣ/PIPE	20	25	32	40	50	63
ΣΤΡΟΦΕΣ/TURNS	min. 1 - max 1,5	min. 1 - max 1,5	min. 1 - max 1,5	min. 1,5 - max 2	min. 1,5 - max 2	min. 1,5 - max 2

ΠΑΚΟΡ ΜΗΧ. ΣΥΣΦΙΞΗΣ ΜΕ Ο-RING ΓΙΑ ΣΩΛΗΝΑ ΠΟΛΥΑΙΘΥΛΕΝΙΟΥ
COMPRESSION FITTINGS WITH O-RING FOR POLYETHYLENE PIPE "COBRARING"



ΚΩΔ. 1460
 Μαστός αρσενικός
 ISO 7/EN 10226
 ISO7/EN 10226 straight fitting male

ΚΩΔΙΚΟΣ Code	ΔΙΑΣΤΑΣΗ Size	ΤΙΜΗ Price €	ΕΥΣ/ΕΙΑ Unit/Box
1460G007509	75 x 2"	55,00	1/24
1460G007510	75 x 2"1/2	53,00	1/24
1460G009010	90 x 2"1/2	74,50	1/20
1460G009011	90 x 3"	72,50	1/16
1460G0011012	110 x 4"	153,00	1/10



ΚΩΔ. 1461
 Σύνδεσμος
 Straight fitting double

ΚΩΔΙΚΟΣ Code	ΔΙΑΣΤΑΣΗ Size	ΤΙΜΗ Price €	ΕΥΣ/ΕΙΑ Unit/Box
1461G757500	75 x 75	88,50	1/15
1461G909000	90 x 90	126,00	1/12
1461G110110	110 x 110	282,00	1/6



ΚΩΔ. 1462
 Μαστός θηλυκός ISO7/EN 10226
 ISO7/EN 10226 straight fitting female

ΚΩΔΙΚΟΣ Code	ΔΙΑΣΤΑΣΗ Size	ΤΙΜΗ Price €	ΕΥΣ/ΕΙΑ Unit/Box
1462G007510	75 x 2"1/2	52,00	1/24
1462G009011	90 x 3"	74,50	1/16
1462G0011012	110 x 4"	154,00	1/9



ΚΩΔ. 1463
 Γωνία σύνδεσμος
 Elbow double

ΚΩΔΙΚΟΣ Code	ΔΙΑΣΤΑΣΗ Size	ΤΙΜΗ Price €	ΕΥΣ/ΕΙΑ Unit/Box
1463G757500	75 x 75	111,00	1/8



ΚΩΔ. 1464
 Γωνία αρσενική ISO7/EN 10226
 ISO7/EN 10226 elbow male

ΚΩΔΙΚΟΣ Code	ΔΙΑΣΤΑΣΗ Size	ΤΙΜΗ Price €	ΕΥΣ/ΕΙΑ Unit/Box
1464G007510	75 x 2"1/2	79,50	1/12



ΚΩΔ. 1465
 Γωνία θηλυκή ISO7/EN 10226
 ISO7/EN 10226 elbow female

ΚΩΔΙΚΟΣ Code	ΔΙΑΣΤΑΣΗ Size	ΤΙΜΗ Price €	ΕΥΣ/ΕΙΑ Unit/Box
1465G007510	75 x 2"1/2	76,50	1/12



ΚΩΔ. 1467
 Ταφ
 Tee

ΚΩΔΙΚΟΣ Code	ΔΙΑΣΤΑΣΗ Size	ΤΙΜΗ Price €	ΕΥΣ/ΕΙΑ Unit/Box
1467G757575	75 x 75 x 75	158,00	1/5
1467G909090	90 x 90 x 90	231,00	1/4



ΚΩΔ. 1469
 Ταφ θηλυκό ISO7/EN 10226, αρσενικό ISO7/EN 10226
 Tee female ISO7/EN 10226 male ISO7/EN 10226

ΚΩΔΙΚΟΣ Code	ΔΙΑΣΤΑΣΗ Size	ΤΙΜΗ Price €	ΕΥΣ/ΕΙΑ Unit/Box
1469G750975	75 x 2" F - 2"1/2 M	120,00	1/10
1469G901090	90 x 2"1/2 F - 3" M	176,00	1/6

GREEN LINE



10



10

**ΕΞΑΡΤΗΜΑΤΑ
ΚΑΙ ΣΩΛΗΝΕΣ
ΠΟΛΥΠΡΟΠΥΛΕΝΙΟΥ**

**GREEN POLYPROPYLENE
PIPES AND FITTINGS**

ΕΞΑΡΤΗΜΑΤΑ ΚΑΙ ΣΩΛΗΝΕΣ ΠΟΛΥΠΡΟΠΥΛΕΝΙΟΥ - GREEN LINE

POLYPROPYLENE PIPE AND FITTINGS



ΚΩΔ. R400V

Σωλήνας σε ευθύγραμμη μήκη των 4 μέτρων
Pipe

ΚΩΔΙΚΟΣ Code	ΔΙΑΣΤΑΣΗ Size	ΤΙΜΗ Price €	ΕΥΣ/ΕΙΑ Unit/Box
R400V20	φ 20 x 3,4	0,96	100
R400V25	φ 25 x 4,2	1,80	100
R400V32	φ 32 x 5,4	3,00	60
R400V40	φ 40 x 6,7	5,00	48
R400V50	φ 50 x 8,3	7,90	20
R400V63	φ 63 x 10,5	12,80	16



ΚΩΔ. R101V

Σύνδεσμος
Coupling

ΚΩΔΙΚΟΣ Code	ΔΙΑΣΤΑΣΗ Size	ΤΙΜΗ Price €	ΕΥΣ/ΕΙΑ Unit/Box
R101V2020	20 x 20	0,30	10/250
R101V2520	25 x 20	0,42	10/150
R101V2525	25 x 25	0,39	10/150
R101V3220	32 x 20	0,56	5/100
R101V3225	32 x 25	0,56	5/90
R101V3232	32 x 32	0,78	5/70
R101V4040	40 x 40	1,40	5/55
R101V5050	50 x 50	2,10	2/30
R101V6363	63 x 63	3,60	2/20



ΚΩΔ. R103V

Γωνία
Elbow

ΚΩΔΙΚΟΣ Code	ΔΙΑΣΤΑΣΗ Size	ΤΙΜΗ Price €	ΕΥΣ/ΕΙΑ Unit/Box
R103V2020	20 x 20	0,37	10/150
R103V2525	25 x 25	0,57	5/90
R103V3232	32 x 32	0,69	1/50
R103V4040	40 x 40	2,30	5/25
R103V5050	50 x 50	4,55	1/15
R103V6363	63 x 63	6,30	1/8



ΚΩΔ. R100V

Μαστός με σπείρωμα αρσενικό
Straight nipple male

ΚΩΔΙΚΟΣ Code	ΔΙΑΣΤΑΣΗ Size	ΤΙΜΗ Price €	ΕΥΣ/ΕΙΑ Unit/Box
R100V2004	20 x 1/2"	2,70	10/130
R100V2005	20 x 3/4"	4,20	5/80
R100V2504	25 x 1/2"	3,85	5/80
R100V2505	25 x 3/4"	4,20	5/80
R100V3206	32 x 1"	8,45	5/50
R100V4007	40 x 1"1/4	14,60	5/30
R100V5008	50 x 1"1/2	15,60	5/20
R100V6309	63 x 2"	27,40	2/18



ΚΩΔ. R105V

Γωνία με σπείρωμα θηλυκό
Elbow female

ΚΩΔΙΚΟΣ Code	ΔΙΑΣΤΑΣΗ Size	ΤΙΜΗ Price €	ΕΥΣ/ΕΙΑ Unit/Box
R105V2004	20 x 1/2"	2,60	5/100
R105V2504	25 x 1/2"	4,10	5/60
R105V2505	25 x 3/4"	4,25	5/60
R105V3205	32 x 3/4"	7,60	1/40
R105V3206	32 x 1"	8,80	1/40



ΚΩΔ. R102V

Μαστός με σπείρωμα θηλυκό
Straight nipple female

ΚΩΔΙΚΟΣ Code	ΔΙΑΣΤΑΣΗ Size	ΤΙΜΗ Price €	ΕΥΣ/ΕΙΑ Unit/Box
R102V2004	20 x 1/2"	2,35	5/140
R102V2005	20 x 3/4"	3,75	5/100
R102V2504	25 x 1/2"	3,35	5/100
R102V2505	25 x 3/4"	3,75	5/100
R102V3205	32 x 3/4"	7,50	1/60
R102V3206	32 x 1"	7,30	1/60
R102V4007	40 x 1"1/4	13,40	1/35
R102V5008	50 x 1"1/2	18,80	1/20
R102V6309	63 x 2"	23,50	1/20



ΚΩΔ. R104V

Γωνία με σπείρωμα αρσενικό
Elbow male

ΚΩΔΙΚΟΣ Code	ΔΙΑΣΤΑΣΗ Size	ΤΙΜΗ Price €	ΕΥΣ/ΕΙΑ Unit/Box
R104V2004	20 x 1/2"	4,20	5/100
R104V2504	25 x 1/2"	4,90	5/60
R104V2505	25 x 3/4"	4,90	5/60
R104V3205	32 x 3/4"	9,80	1/35
R104V3206	32 x 1"	9,80	1/30

ΕΞΑΡΤΗΜΑΤΑ ΚΑΙ ΣΩΛΗΝΕΣ ΠΟΛΥΠΡΟΠΥΛΕΝΙΟΥ - GREEN LINE

POLYPROPYLENE PIPE AND FITTINGS



ΚΩΔ. R 106V
Γωνία υδροληψίας με στήριγμα
Wallplate elbow female

ΚΩΔΙΚΟΣ Code	ΔΙΑΣΤΑΣΗ Size	ΤΙΜΗ Price €	ΕΥΣ/ΕΙΑ Unit/Box
R106V2004	20 x 1/2"	2,95	5/60
R106V2504	25 x 1/2"	3,35	5/60



ΚΩΔ. R 107V
Τάφ
Tee

ΚΩΔΙΚΟΣ Code	ΔΙΑΣΤΑΣΗ Size	ΤΙΜΗ Price €	ΕΥΣ/ΕΙΑ Unit/Box
R107V202020	20 x 20 x 20	0,43	5/120
R107V252525	25 x 25 x 25	0,63	5/70
R107V323232	32 x 32 x 32	1,05	1/40
R107V404040	40 x 40 x 40	2,20	1/20
R107V505050	50 x 50 x 50	4,65	1/15
R107V636363	63 x 63 x 63	5,70	1/8
Ταφ συστολικό			
R107V252025	25 x 20 x 25	0,80	5/70
R107V322032	32 x 20 x 32	1,25	1/40
R107V322532	32 x 25 x 32	1,25	1/40
R107V402040	40 x 20 x 40	2,60	1/25
R107V402540	40 x 25 x 40	2,60	1/25
R107V403240	40 x 32 x 40	2,60	1/25
R107V503250	50 x 32 x 50	4,65	1/15
R107V504050	50 x 40 x 50	4,65	1/15
R107V633263	63 x 32 x 63	6,20	1/9
R107V634063	63 x 40 x 63	6,40	1/9
R107V635063	63 x 50 x 63	6,50	1/9



ΚΩΔ. R 108V
Τάφ με σπείρωμα αρσενικό
Tee male

ΚΩΔΙΚΟΣ Code	ΔΙΑΣΤΑΣΗ Size	ΤΙΜΗ Price €	ΕΥΣ/ΕΙΑ Unit/Box
R108V200420	20 x 1/2" x 20	4,55	5/80
R108V250425	25 x 1/2" x 25	5,70	5/50
R108V250525	25 x 3/4" x 25	5,70	5/50
R108V320532	32 x 3/4" x 32	11,50	1/30
R108V320632	32 x 1" x 32	11,50	1/25



ΚΩΔ. R 109V
Τάφ με σπείρωμα θηλυκό
Tee female

ΚΩΔΙΚΟΣ Code	ΔΙΑΣΤΑΣΗ Size	ΤΙΜΗ Price €	ΕΥΣ/ΕΙΑ Unit/Box
R109V200420	20 x 1/2" x 20	3,50	5/80
R109V250425	25 x 1/2" x 25	4,55	5/60
R109V250525	25 x 3/4" x 25	5,10	5/60
R109V320532	32 x 3/4" x 32	9,80	1/30
R109V320632	32 x 1" x 32	9,80	1/30



ΚΩΔ. R 112V
Ημιγώνια 45°
45° Elbow

ΚΩΔΙΚΟΣ Code	ΔΙΑΣΤΑΣΗ Size	ΤΙΜΗ Price €	ΕΥΣ/ΕΙΑ Unit/Box
R112V2020	20 x 20	0,49	10/200
R112V2525	25 x 25	0,71	10/120
R112V3232	32 x 32	1,05	1/60
R112V4040	40 x 40	2,15	1/40
R112V5050	50 x 50	4,30	1/20
R112V6363	63 x 63	5,90	1/10



ΚΩΔ. R 111V
Γωνία αρσενική θηλυκή
Elbow male/female

ΚΩΔΙΚΟΣ Code	ΔΙΑΣΤΑΣΗ Size	ΤΙΜΗ Price €	ΕΥΣ/ΕΙΑ Unit/Box
R111V2020	20 x 20	0,56	5/180
R111V2525	25 x 25	0,67	5/100
R111V3232	32 x 32	0,79	1/50



ΚΩΔ. R 122V
Βάνα εντοιχισμένη
Built-in Gate valve

ΚΩΔΙΚΟΣ Code	ΔΙΑΣΤΑΣΗ Size	ΤΙΜΗ Price €	ΕΥΣ/ΕΙΑ Unit/Box
R122V2525	25 x 25	14,10	1/20



ΚΩΔ. R 113V
Καμπύλη bypass
Bypass

ΚΩΔΙΚΟΣ Code	ΔΙΑΣΤΑΣΗ Size	ΤΙΜΗ Price €	ΕΥΣ/ΕΙΑ Unit/Box
R113V20	20	1,60	1/100
R113V25	25	2,20	1/60
R113V32	32	2,95	1/40

ΕΞΑΡΤΗΜΑΤΑ ΚΑΙ ΣΩΛΗΝΕΣ ΠΟΛΥΠΡΟΠΥΛΕΝΙΟΥ - GREEN LINE

POLYPROPYLENE PIPE AND FITTINGS



ΚΩΔ. R114V

Διακόπτης
Stop valve

ΚΩΔΙΚΟΣ Code	ΔΙΑΣΤΑΣΗ Size	ΤΙΜΗ Price €	ΣΥΣ/ΣΙΑ Unit/Box
R114V2020	20	13,30	1/20
R114V2525	25	14,80	1/20



ΚΩΔ. R121V

Διακόπτης εντοιχισόμενος
Built-in ball valve

ΚΩΔΙΚΟΣ Code	ΔΙΑΣΤΑΣΗ Size	ΤΙΜΗ Price €	ΣΥΣ/ΣΙΑ Unit/Box
R121V2020	20 x 20	18,90	1/20
R121V2525	25 x 25	29,20	1/20



ΚΩΔ. R505B

Πρόεκταση για τον διακόπτη
R114 ή R121
Extension for stop valve R114
or R121

ΚΩΔΙΚΟΣ Code	ΔΙΑΣΤΑΣΗ Size	ΤΙΜΗ Price €	ΣΥΣ/ΣΙΑ Unit/Box
R505B2025	20 x 25	5,50	1/100



ΚΩΔ. R118V

Ρακόρ τριών τεμαχίων γωνιακό
Elbow with tap connector and loose
nut

ΚΩΔΙΚΟΣ Code	ΔΙΑΣΤΑΣΗ Size	ΤΙΜΗ Price €	ΣΥΣ/ΣΙΑ Unit/Box
R118V2005	20 x 3/4"	8,30	5/100
R118V2506	25 x 1"	11,90	5/50
R118V3207	32 x 1 1/4"	21,10	1/30



ΚΩΔ. R117V

Ρακόρ τριών τεμαχίων
Straight coupling + loose nut

ΚΩΔΙΚΟΣ Code	ΔΙΑΣΤΑΣΗ Size	ΤΙΜΗ Price €	ΣΥΣ/ΣΙΑ Unit/Box
R117V2005	20 x 3/4"	7,40	5/120
R117V2506	25 x 1"	12,00	5/80
R117V3207	32 x 1 1/4"	16,20	1/40



ΚΩΔ. R115V

Συστολή αρσενική θηλυκή
Reducing union male/female

ΚΩΔΙΚΟΣ Code	ΔΙΑΣΤΑΣΗ Size	ΤΙΜΗ Price €	ΣΥΣ/ΣΙΑ Unit/Box
R115V2520	25 20	0,46	10/250
R115V3220	32 20	0,61	1/150
R115V3225	32 25	0,65	1/150
R115V4020	40 20	1,15	1/160
R115V4025	40 25	1,35	1/140
R115V4032	40 32	1,20	1/120
R115V5025	50 25	2,30	1/80
R115V5032	50 32	2,30	1/70
R115V5040	50 40	2,35	1/60
R115V6332	63 32	3,55	1/45
R115V6340	63 40	3,55	1/40
R115V6350	63 50	3,60	1/30



ΚΩΔ. 1481

Για τον κωδ. R106
For art. R106
Στήριγμα γωνιών υδροληψίας
Bracket for wallplate elbow

ΚΩΔΙΚΟΣ Code	ΔΙΑΣΤΑΣΗ Size	ΤΙΜΗ Price €	ΣΥΣ/ΣΙΑ Unit/Box
1481Z0025	ενιαία - one size	δες κερφ. 1	1/1



ΚΩΔ. R120

Βύσμα επισκευής οπών
Hole repairing plug

ΚΩΔΙΚΟΣ Code	ΔΙΑΣΤΑΣΗ Size	ΤΙΜΗ Price €	ΣΥΣ/ΣΙΑ Unit/Box
R120V0713	Φ 11	1,80	1/200



ΚΩΔ. R616

Αναερβικό στεγανοποιητικό
με Τεφλόν
P.T.F.E. glue

ΚΩΔΙΚΟΣ Code	ΔΙΑΣΤΑΣΗ Size	ΤΙΜΗ Price €	ΣΥΣ/ΣΙΑ Unit/Box
R616T100		28,80	1



ΚΩΔ. R135V

Τάπα
Cap

ΚΩΔΙΚΟΣ Code	ΔΙΑΣΤΑΣΗ Size	ΤΙΜΗ Price €	ΣΥΣ/ΣΙΑ Unit/Box
R135V20	20	0,43	10/350
R135V25	25	0,53	10/260
R135V32	32	0,67	1/150
R135V40	40	1,55	1/90
R135V50	50	3,75	1/40
R135V63	63	3,85	1/30

ΕΠΙΣΗΜΑΝΣΕΙΣ ΚΑΙ ΟΔΗΓΙΕΣ ΓΙΑ ΤΗΝ ΑΠΟΘΗΚΕΥΣΗ ΚΑΙ ΤΗ ΔΙΑΧΕΙΡΙΣΗ

Ιδιαίτερη προσοχή πρέπει να δοθεί στη διαχείριση των προϊόντων του συστήματος GREEN LINE ώστε να αποφευχθούν τυχόν κτυπήματα, παραμορφώσεις, γρατζουνιές ή ρωγμές που μπορεί να συνετέλεσαν στη δημιουργία και τη διάδοση ρωγμών κατά τη κοπή.

Κατά τη διάρκεια της αποθήκευσής τους και μέχρι τη στιγμή της τοποθέτησής στην εγκατάσταση, θα πρέπει να φυλάσσονται στην αρχική τους συσκευασία ώστε να προφυλάσσονται από ακαθαρσίες όπως σκόνη, λάδια, γράσσα κλπ.

Επίσης τα προϊόντα του συστήματος GREEN LINE δεν πρέπει να εγκαθίστανται ή να αποθηκεύονται σε υπό άμεση ηλιακή ακτινοβολία καθώς η μακρά προσβολή τους από την ακτινοβολία UV προκαλεί πρόωρη γήρανση του υλικού με αποτέλεσμα το προϊόν να χάνει τις αρχικές φυσικές και χημικές του ιδιότητες.

Αν η εγκατάσταση γίνεται κατά τη χειμερινή περίοδο όπου η θερμοκρασία είναι κοντά στους 0°C, ο χειρισμός των προϊόντων του συστήματος GREEN LINE πρέπει να γίνεται με μεγάλη προσοχή καθώς σε τέτοιες συνθήκες το πολυπροπυλένιο γίνεται σκληρό και άκαμπτο και είναι απαραίτητη η αποφυγή έντονων δυναμικών καταπονήσεων.

Το κουρμπάρισμα των σωλήνων δεν πρέπει να γίνεται σε ακτίνα μικρότερη των 8 εξωτερικών διαμέτρων του σωλήνα. Για μικρότερη ακτίνα καμπυλότητας είναι απαραίτητο να θερμανθεί ο σωλήνας με τη χρήση θερμού αέρα.

ΕΠΙΣΗΜΑΝΣΕΙΣ ΚΑΙ ΟΔΗΓΙΕΣ ΓΙΑ ΤΗΝ ΕΓΚΑΤΑΣΤΑΣΗ

- 1) τοποθετήσετε στη συσκευή θερμοκόλλησης μήτρες διαμέτρου αντίστοιχης της διαμέτρου της σωλήνας που θα χρησιμοποιηθεί
- 2) κόψτε το σωλήνα με το κατάλληλο ψαλίδι προσέχοντας η τομή να είναι κάθετη στον άξονα του σωλήνα
- 3) καθαρίστε από την τυχόν ύπαρξη γρεζιών τα δύο άκρα που θα συγκολληθούν
- 4) έλεγξε ότι οι δύο επιφάνειες είναι απόλυτα καθαρές, και αν χρειάζεται καθαρίστε τις με οινόπνευμα
- 5) χρησιμοποιώντας ένα κοινό μολύβι, σημειώστε στο σωλήνα το μέγιστο βάθος κατά την προσαρμογή του στο εξάρτημα
- 6) για την συγκόλληση, βάλτε συγχρόνως το σωλήνα και το εξάρτημα στις κατάλληλες μήτρες της θερμοκολλητικής συσκευής
- 7) μετά την παρέλευση χρόνου θέρμανσης, όσο φαίνεται στον παρακάτω πίνακα, βγάλτε το σωλήνα και το εξάρτημα από τις μήτρες και γρήγορα, συνδέστε τα χωρίς να περιστρέψετε μεταξύ τους
- 8) ο σωλήνας και το εξάρτημα πρέπει να βρεθούν στη τελική τους θέση μέσα στο χρονικό διάστημα που φαίνεται στον πίνακα
- 9) η σύνδεση πρέπει να αφηθεί να κρυώσει για το χρονικό διάστημα που φαίνεται στον πίνακα πριν εφαρμοστεί σε αυτή οποιοδήποτε είδους τάση

SHORT WARNINGS AND INSTRUCTIONS FOR STOCK AND HANDLING

The products of GREEN LINE system must be handled with care in order to avoid undesired shock, deformations, scratches or incisions that can cause break propagation due to cutting.

During the storage until the installation the components must be kept in their

original packaging in order to protect them from dirt such as dust, oils, grease, etc...

It must be reminded that GREEN LINE system components must not be installed or stored in places which are exposed to direct sun light because prolonged UV rays action causes material early ageing and the product loses its original physical and chemical properties.

When installation takes place in cold winter periods at temperatures which are close to 0°C, the GREEN LINE system components must be handled with more care because the polypropylene random is very rigid at the above mentioned temperatures and it is necessary to avoid any strong dynamic stresses.

It is necessary to use lowest bending radiuses which are 8 times the pipe outside diameter. For smaller radiuses it is necessary to heat the tube by using an hot air jet.

SHORT WARNINGS AND INSTRUCTIONS FOR INSTALLATION

- 1) fit the dies having the diameter of the pipe which are going to be used on the polyfuser plate ;
- 2) cut the tube using the special shears, making sure that pipe cutting is perpendicular to the tube axis;
- 3) remove any burrs on the two ends to be welded ;
- 4) make sure that ends to be welded are perfectly clean in case clean with alcohol ;
- 5) by using a common pencil, draw tube fit height on pipe fitting welding bell ;
- 6) for the welding insert in the main time the pipe and the fitting in the corresponding polyfuser dies ;
- 7) after the heating time shown in table, remove the tube and the fitting from dies and rapidly connect the two parts without rotating them;
- 8) the parts must be perfectly connected within the time interval indicated in table;
- 9) the joint which is achieved must be cooled according to the minimum time interval which is indicated in table before being subject to any kind of stress.

Φ [mm]	20	25	32	40	50	63
Θέρμανση / Heating [sec]	5	7	8	12	18	24
Σύνδεση / Interval [sec]	4	4	6	6	6	8
Ψύξη / Cooling [sec]	2	3	4	4	4	6





**ΣΦΑΙΡΙΚΟΙ
ΔΙΑΚΟΠΤΕΣ
ΕΙΔΗ ΓΕΝΙΚΗΣ
ΚΡΟΥΝΟΠΟΙΙΑΣ**

**BALL VALVES AND
BRASS BIBCOCKS**

ΣΦΑΙΡΙΚΟΙ ΔΙΑΚΟΠΤΕΣ "TORNADO" ISO 7/EN10226

BALL VALVES "TORNADO" ISO 7/EN10226

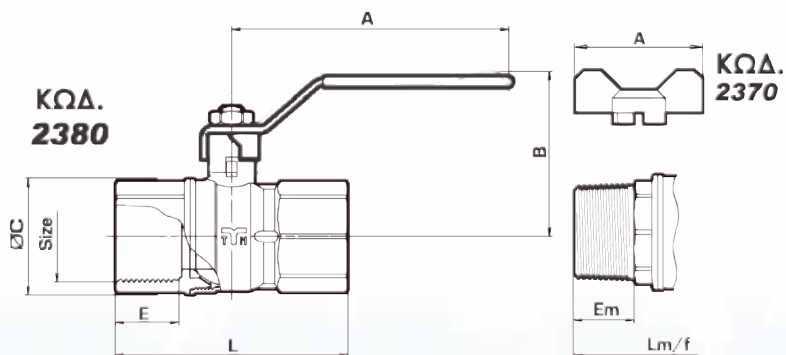

ΠΙΝΑΚΑΣ ΔΙΑΣΤΑΣΕΩΝ
DIMENSIONS TABLE

ΔΙΑΣΤΑΣΗ	Mod.	1/2"	3/4"	1"	1*1/4	1*1/2	2"
A	2370/2371	50,0	50,0	85,0	65,0	—	—
	2380/2381	85,0	85,0	113,0	113,0	141,0	141,0
B	Όλα / all	48,0	52,5	59,5	64,5	76,0	89,0
ØC	Όλα / all	27,5	33,5	42,0	53,0	64,0	79,0
E	ISO7	15,0	16,0	18,5	21,0	21,0	25,5
Em	ISO7	14,7	16,2	18,7	21,2	21,2	25,7
L	ISO7	58,0	66,5	78,0	93,0	101,0	121,0
Lm/f	ISO7	63,5	72,0	83,0	99,1	108,0	129,0
PN		30	30	30	25	25	25

Όλες οι διαστάσεις (με εξαίρεση το PN) εκφράζονται σε mm
All dimensions (except for PN) are in mm



ΣΦΑΙΡΙΚΟΙ ΔΙΑΚΟΠΤΕΣ "TORNAO" ISO 7/EN10226

BALL VALVES "TORNAO" ISO 7/EN10226



ΚΩΔ.2380R07

Θηλυκή/Θηλυκή ISO 7/EN 10226
με κόκκινη χαλύβδινη λαβή
Female/female ISO 7/EN 10226 with
red flat steel handle

ΚΩΔΙΚΟΣ Code	ΔΙΑΣΤΑΣΗ Size	ΤΙΜΗ Price €	ΣΥΣΤ/ΣΙΑ Unit/Box
2380R0704	1/2"	4,00	20/80
2380R0705	3/4"	5,70	10/40
2380R0706	1"	8,90	8/32
2380R0707	1" 1/4	13,90	4/16
2380R0708	1" 1/2	21,80	3/12
2380R0709	2"	35,00	2/8



ΚΩΔ.2381R07

Αρσενική/Θηλυκή ISO 7/EN
10226 με κόκκινη χαλύβδινη λαβή
Male/female ISO 7/EN 10226 with
red flat steel handle

ΚΩΔΙΚΟΣ Code	ΔΙΑΣΤΑΣΗ Size	ΤΙΜΗ Price €	ΣΥΣΤ/ΣΙΑ Unit/Box
2381R0704	1/2"	4,90	20/80
2381R0705	3/4"	6,70	10/40
2381R0706	1"	10,80	8/32
2381R0707	1" 1/4	18,20	4/16
2381R0708	1" 1/2	27,20	3/12
2381R0709	2"	40,40	2/8



ΚΩΔ.2370R07

Θηλυκή/Θηλυκή ISO 7/EN 10226
με κόκκινη πεταλούδα
Female/female ISO 7/EN 10226
with red T handle

ΚΩΔΙΚΟΣ Code	ΔΙΑΣΤΑΣΗ Size	ΤΙΜΗ Price €	ΣΥΣΤ/ΣΙΑ Unit/Box
2370R0704	1/2"	3,90	25/100
2370R0705	3/4"	5,60	15/60
2370R0706	1"	8,80	8/32
2370R0707	1" 1/4	13,80	5/20



ΚΩΔ.2371R07

Αρσενική /Θηλυκή ISO 7/EN
πεταλούδα
Male/female ISO 7/EN 10226
with red T handle

ΚΩΔΙΚΟΣ Code	ΔΙΑΣΤΑΣΗ Size	ΤΙΜΗ Price €	ΣΥΣΤ/ΣΙΑ Unit/Box
2371R0704	1/2"	4,80	25/100
2371R0705	3/4"	6,60	15/60
2371R0706	1"	10,70	8/32
2371R0707	1" 1/4	18,10	5/20

ΣΦΑΙΡΙΚΟΙ ΔΙΑΚΟΠΤΕΣ "MISTRAL"

BALL VALVES "MISTRAL"

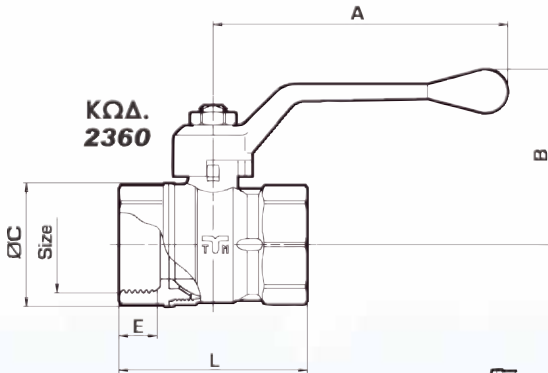

ΚΩΔ.
2360

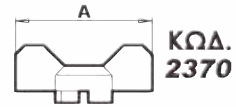

ΚΩΔ.
2370

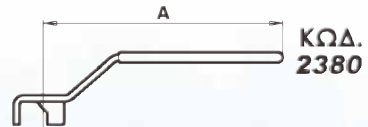

ΚΩΔ.
2380



ΠΙΝΑΚΑΣ ΔΙΑΣΤΑΣΕΩΝ
DIMENSIONS TABLE

ΔΙΑΣΤΑΣΗ	1/2"	3/4"	1"	1"1/4	1"1/2	2"	2"1/2	3"	4"
A	85	85	100	100	140	140	140	240	240
A 2370	50	50	65	65	—	—	—	—	—
A 2380	85	85	113	113	141	141	—	—	—
B	48	52,5	59,5	64,5	76	89	86,5	120	130,5
ØC	27,5	33,5	42	53	64	79	90	108	129
E	11	11	14	15	16	17,5	23	23	24,5
L	45	52,5	64	74	85	98	117	131,5	153
Em	10	10	13	14	15	16,5	—	—	—
Lm/f	51,5	57,5	68,5	81	92	107	—	—	—
Lm/m	50	55,5	—	—	—	—	—	—	—
PN	30	30	30	25	25	25	16	16	10

Όλες οι διαστάσεις (με εξαίρεση το PN) εκφράζονται σε mm
All dimensions (except for PN) are in mm



ΣΦΑΙΡΙΚΟΙ ΔΙΑΚΟΠΤΕΣ "MISTRAL"

BALL VALVES "MISTRAL"



ΚΩΔ. 2360
Θηλυκή/Θηλυκή ISO 228 με
κόκκινη λαβή από αλουμίνιο
Female/female ISO 228 with red
aluminium handle

ΚΩΔΙΚΟΣ Code	ΔΙΑΣΤΑΣΗ Size	ΤΙΜΗ Price €	ΣΥΣ/ΣΙΑ Unit/Box
2360R2804	1/2"	3,15	25/100
2360R2805	3/4"	4,65	15/60
2360R2806	1"	7,30	12/48
2360R2807	1" 1/4	11,50	8/32
2360R2808	1" 1/2	16,10	4/16
2360R2809	2"	23,50	2/8
2360R2810	2" 1/2 *	57,50	1/8
2360R2811	3" **	102,00	1/4
2360R2812	4" ***	152,00	1/3

Διατομή/Bore: *Φ50, ** Φ63, *** Φ76



ΚΩΔ. 2380
Θηλυκή/Θηλυκή ISO 228 με
με καλύβδην πλαστικοποιημένη
λαβή
Female/female ISO 228 with red flat
steel handle

ΚΩΔΙΚΟΣ Code	ΔΙΑΣΤΑΣΗ Size	ΤΙΜΗ Price €	ΣΥΣ/ΣΙΑ Unit/Box
2380R2804	1/2"	3,60	25/100
2380R2805	3/4"	5,50	15/60
2380R2806	1"	8,70	12/48
2380R2807	1" 1/4	13,40	8/32
2380R2808	1" 1/2	20,10	4/16
2380R2809	2"	31,40	2/8



ΚΩΔ.2361
Αρσενική/Θηλυκή ISO 228
με κόκκινη λαβή από αλουμίνιο
Male/female ISO 228 with red
aluminium handle

ΚΩΔΙΚΟΣ Code	ΔΙΑΣΤΑΣΗ Size	ΤΙΜΗ Price €	ΣΥΣ/ΣΙΑ Unit/Box
2361R2804	1/2"	4,40	25/100
2361R2805	3/4"	6,30	15/60
2361R2806	1"	10,20	12/48
2361R2807	1" 1/4	16,30	8/32
2361R2808	1" 1/2	18,20	4/16
2361R2809	2"	35,90	2/8



ΚΩΔ.2370
Θηλυκή/Θηλυκή ISO 228 με
κόκκινη πεταλούδα
Female/female ISO 228 with red
T handle

ΚΩΔΙΚΟΣ Code	ΔΙΑΣΤΑΣΗ Size	ΤΙΜΗ Price €	ΣΥΣ/ΣΙΑ Unit/Box
2370R2804	1/2"	3,05	25/100
2370R2805	3/4"	4,55	15/60
2370R2806	1"	7,20	12/48
2370R2807	1" 1/4	11,40	8/32



ΚΩΔ.2371
Αρσενική /Θηλυκή ISO 228
με κόκκινη πεταλούδα
Male/female ISO 228 with red
T handle

ΚΩΔΙΚΟΣ Code	ΔΙΑΣΤΑΣΗ Size	ΤΙΜΗ Price €	ΣΥΣ/ΣΙΑ Unit/Box
2371R2804	1/2"	3,30	25/100
2371R2805	3/4"	4,60	15/60
2371R2806	1"	7,40	12/48
2371R2807	1" 1/4	16,10	8/32

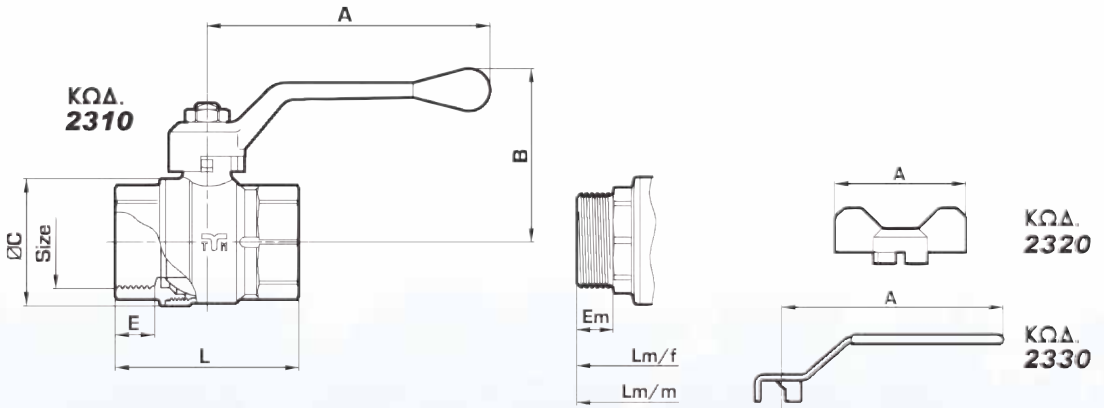

ΠΙΝΑΚΑΣ ΔΙΑΣΤΑΣΕΩΝ
DIMENSIONS TABLE

ΔΙΑΣΤΑΣΗ	1/4"	3/8"	1/2"	3/4"	1"	1 1/4"	1 1/2"	2"
A	85	85	85	85	100	140	140	140
A 2320	50	50	50	50	65	—	—	—
A 2330	85	85	85	85	113	141	141	141
B	46	46	51,5	54,5	61,5	73	79	91,5
ØC	23	23	30	37	45	55	68	84
E	10	12	13,5	14,5	14	15	16	17,5
L	42	47	53	60,5	65	77,5	89	103
Em	11	11,5	10	12	13	14	15	16,5
Lm/f	43	57	56,5	64	70	85,5	96,5	114
Lm/m	—	56	53,5	59,5	69	84	96,5	114
PN	30	30	30	30	30	25	25	25

Όλες οι διαστάσεις (με εξαίρεση το PN) εκφράζονται σε mm
All dimensions (except for PN) are in mm





ΚΩΔ. 2330
Θηλυκή/θηλυκή ISO 228
με κόκκινη καλύβδινη
πλαστικοποιημένη λαβή
Female/female ISO 228 with steel
red flat +handle

ΚΩΔΙΚΟΣ Code	ΔΙΑΣΤΑΣΗ Size	ΤΙΜΗ Price €	ΣΥΣΤ/ΕΙΑ Unit/Box
2330R2804	1/2"	3,80	25/100
2330R2805	3/4"	5,40	15/60
2330R2806	1"	8,60	10/40
2330R2807	1" 1/4	13,00	4/16
2330R2808	1" 1/2	19,90	3/12
2330R2809	2"	31,20	2/8
2330R2810	2" 1/2	83,50	1/4
2330R2811	3"	119,00	1/3
2330R2812	4"	201,00	1/1

● ΝΕΟ



ΚΩΔ.2310
Θηλυκή/θηλυκή ISO 228 με
κόκκινη λαβή από αλουμίνιο
Female/female ISO 228 with red
aluminium handle

ΚΩΔΙΚΟΣ Code	ΔΙΑΣΤΑΣΗ Size	ΤΙΜΗ Price €	ΣΥΣΤ/ΕΙΑ Unit/Box
2310R2804	1/2"	3,70	20/80
2310R2805	3/4"	5,30	15/60
2310R2806	1"	8,50	10/40
2310R2807	1" 1/4	12,90	4/16
2310R2808	1" 1/2	19,80	3/12
2310R2809	2"	31,10	2/8



ΚΩΔ.2311
Αρσενική/θηλυκή ISO 228
με κόκκινη λαβή από αλουμίνιο
Male/female ISO 228 with red
aluminium handle

ΚΩΔΙΚΟΣ Code	ΔΙΑΣΤΑΣΗ Size	ΤΙΜΗ Price €	ΣΥΣΤ/ΕΙΑ Unit/Box
2311R2804	1/2"	4,05	25/100
2311R2805	3/4"	5,80	10/40
2311R2806	1"	10,10	10/40
2311R2807	1" 1/4	17,10	4/16
2311R2808	1" 1/2	25,00	3/12
2311R2809	2"	39,20	2/8



ΚΩΔ.2320
Θηλυκή/θηλυκή ISO 228 με
κόκκινη πεταλούδα
Female/female ISO 228 with red
T handle

ΚΩΔΙΚΟΣ Code	ΔΙΑΣΤΑΣΗ Size	ΤΙΜΗ Price €	ΣΥΣΤ/ΕΙΑ Unit/Box
2320R2804	1/2"	3,60	25/100
2320R2805	3/4"	5,20	20/80
2320R2806	1"	8,40	10/40

**Πιστοποίηση καταλληλότητας για
χρήση σε πόσιμο νερό (έως 2")**

**ACS - Attestation Conformite Sanitaire
N° 04ACCLY052**



ΚΩΔ.2321
Αρσενική /θηλυκή ISO 228
με κόκκινη πεταλούδα
Male/female ISO 228 with red
T handle

ΚΩΔΙΚΟΣ Code	ΔΙΑΣΤΑΣΗ Size	ΤΙΜΗ Price €	ΣΥΣΤ/ΕΙΑ Unit/Box
2321R2804	1/2"	3,90	25/100
2321R2805	3/4"	6,00	20/80
2321R2806	1"	9,90	10/40



ΚΩΔ.3996
Τρίοδη βάνα
3 ways ball valve

ΚΩΔΙΚΟΣ Code	ΔΙΑΣΤΑΣΗ Size	ΤΙΜΗ Price €	ΣΥΣΤ/ΕΙΑ Unit/Box
3996L2804	1/2"	44,90	5
3996L2805	3/4"	58,00	4
3996L2806	1"	88,00	1
3996L2807	1" 1/4	116,00	2
3996L2808	1" 1/2	200,00	1
3996L2809	2"	307,00	1

Η τρίοδη βάνα είναι διαθέσιμη και με σφαιρά σε T ΚΩΔ. 3996T
The 3 ways ball valve is also available with T ball ΚΩΔ. 3996T



ΚΩΔ.2322
Αρσενική / Αρσενική ISO 228
με κόκκινη πεταλούδα
Male/male ISO 228 with red T handle

ΚΩΔΙΚΟΣ Code	ΔΙΑΣΤΑΣΗ Size	ΤΙΜΗ Price €	ΣΥΣΤ/ΕΙΑ Unit/Box
2322R2804	1/2"	4,40	25/100
2322R2805	3/4"	6,50	20/80
2322R2806	1"	11,10	10/40

ΣΦΑΙΡΙΚΟΙ ΔΙΑΚΟΠΤΕΣ "URAGANO"

BALL VALVES "URAGANO"

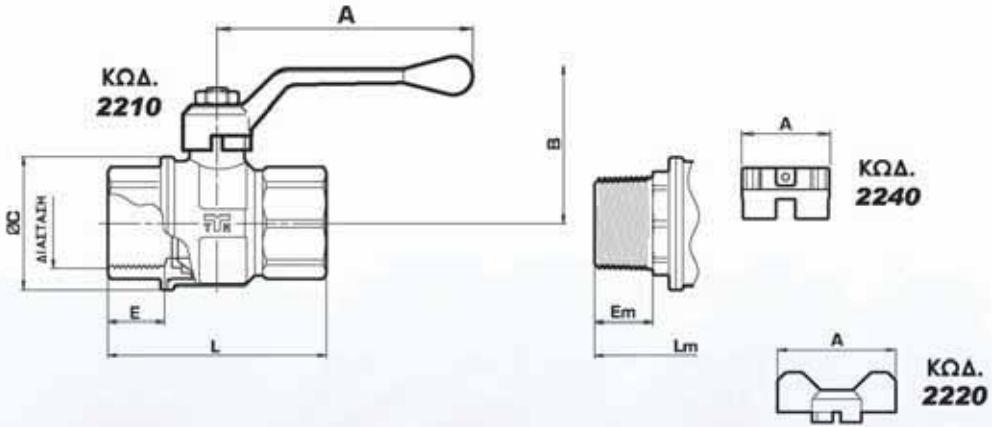

ΠΙΝΑΚΑΣ ΔΙΑΣΤΑΣΕΩΝ
DIMENSIONS TABLE

ΔΙΑΣΤΑΣΗ	1/4"	3/8"	1/2"	3/4"	1"	1 1/4"	1 1/2"	2"	2 1/2"	3"	4"
A 2210	85	85	85	100	100	140	140	160	—	—	—
A 2220	50	50	50	65	65	—	—	—	—	—	—
A 2240	—	—	22	27	27	32	32	32	—	—	—
B	39	39	44,5	53,5	57,5	73,5	79,5	92	125,5	136	150,5
ØC	23	23	32,5	39	48	59	71	86	114	131	164
E	10	12	16,5	18	20,6	23,5	23,5	28	34	37	43
L	42	47	59,5	67,5	79	96	105	126	156	177	214
Em	—	—	16,5	18	21	23,5	23,5	28	—	—	—
Lm	—	—	67,5	75,5	87	106	114	136,5	—	—	—
PN	30	30	30	30	30	25	25	25	20	20	20

Όλες οι διαστάσεις (με εξαίρεση το PN) εκφράζονται σε mm
All dimensions (except for PN) are in mm



ΣΦΑΙΡΙΚΟΙ ΔΙΑΚΟΠΤΕΣ "URAGANO"

BALL VALVES "URAGANO"



ΚΩΔ.2230

Θηλυκή/Θηλυκή ISO 7/ EN 10226 με κόκκινη χαλύβδινη πλαστικοποιημένη λαβή
Female/female ISO 7/EN 10226 with steel red flat +handle

ΚΩΔΙΚΟΣ Code	ΔΙΑΣΤΑΣΗ Size	ΤΙΜΗ Price €	ΣΥΣ/ΕΙΑ Unit/Box
2230R0704	1/2"	4,40	15/60
2230R0705	3/4"	6,10	10/40
2230R0706	1"	9,40	8/32
2230R0707	1" 1/4	15,00	4/16
2230R0708	1" 1/2	23,70	3/12
2230R0709	2"	38,90	2/8
2230R0710	2" 1/2	112,00	1/4
2230R0711	3"	164,00	1/3
2230R0712	4"	287,00	1/1



ΚΩΔ.2210R

Θηλυκή/Θηλυκή ISO 7/ EN 10226 με κόκκινη, αλουμινένια λαβή
Female/female ISO 7/EN 10226 with red aluminium handle

ΚΩΔΙΚΟΣ Code	ΔΙΑΣΤΑΣΗ Size	ΤΙΜΗ Price €	ΣΥΣ/ΕΙΑ Unit/Box
2210R0704	1/2"	4,30	15/60
2210R0705	3/4"	6,00	10/40
2210R0706	1"	9,30	8/32
2210R0707	1" 1/4	14,90	4/16
2210R0708	1" 1/2	23,60	3/12
2210R0709	2"	38,80	2/8



ΚΩΔ.2211R

Αρσενική/Θηλυκή ISO 7/ EN 10226 με κόκκινη, αλουμινένια λαβή
Male/female ISO 7/EN 10226 with red aluminium handle

ΚΩΔΙΚΟΣ Code	ΔΙΑΣΤΑΣΗ Size	ΤΙΜΗ Price €	ΣΥΣ/ΕΙΑ Unit/Box
2211R0704	1/2"	5,70	20/80
2211R0705	3/4"	7,60	10/40
2211R0706	1"	11,40	8/32
2211R0707	1" 1/4	19,30	4/16
2211R0708	1" 1/2	29,40	3/12
2211R0709	2"	41,60	2/8



ΚΩΔ.2221R

Αρσενική/Θηλυκή ISO 7/ EN 10226 με κόκκινη λαβή πεταλούδα
Male/female ISO 7/EN 10226 with red T handle

ΚΩΔΙΚΟΣ Code	ΔΙΑΣΤΑΣΗ Size	ΤΙΜΗ Price €	ΣΥΣ/ΕΙΑ Unit/Box
2221R0704	1/2"	5,70	25/100
2221R0705	3/4"	7,60	15/60
2221R0706	1"	11,40	8/32



ΚΩΔ.2240P

Θηλυκή/Θηλυκή ISO 7/ EN 10226 με καρέ κεφάλι 20x20 και θέση για μολυβδόσφραγίδα
Female/female ISO 7/EN 10226 ball valve

ΚΩΔΙΚΟΣ Code	ΔΙΑΣΤΑΣΗ Size	ΤΙΜΗ Price €	ΣΥΣ/ΕΙΑ Unit/Box
2240P0704	1/2"	7,70	25/100
2240P0705	3/4"	9,20	15/60
2240P0706	1"	13,20	8/32
2240P0707	1" 1/4	21,00	4/16
2240P0708	1" 1/2	31,70	3/12
2240P0709	2"	38,00	2/8



ΚΩΔ.2220R

Θηλυκή/Θηλυκή ISO 7/ EN 10226 με κόκκινη λαβή πεταλούδα
Female/female ISO 7/EN 10226 with red T handle

ΚΩΔΙΚΟΣ Code	ΔΙΑΣΤΑΣΗ Size	ΤΙΜΗ Price €	ΣΥΣ/ΕΙΑ Unit/Box
2220R0704	1/2"	5,40	25/100
2220R0705	3/4"	7,20	15/60
2220R0706	1"	10,90	8/32

ΣΦΑΙΡΙΚΟΙ ΔΙΑΚΟΠΤΕΣ ΜΗΧΑΝΙΚΗΣ ΣΥΣΦΙΞΗΣ ΓΙΑ ΧΑΛΚΟΣΩΛΗΝΑ

COMPRESSION ENDS FOR COPPER PIPE



ΚΩΔ.2142

Σύνδεση με χαλκοσωλήνα,
με κόκκινη, αλουμινένια λαβή
Compression ends with red
aluminium handle

ΚΩΔΙΚΟΣ Code	ΔΙΑΣΤΑΣΗ Size	ΤΙΜΗ Price €	ΣΥΣ/ΕΙΑ Unit/Box
2142R0015	15	6,70	15/60
2142R0018	18	9,60	15/60
2142R0022	22	10,20	10/40
2142R0028	28	12,30	7/28



ΚΩΔ.2152

Σύνδεση με χαλκοσωλήνα,
με κόκκινη, λαβή πεταλούδα
Compression ends with red T handle

ΚΩΔΙΚΟΣ Code	ΔΙΑΣΤΑΣΗ Size	ΤΙΜΗ Price €	ΣΥΣ/ΕΙΑ Unit/Box
2152R0015	15	6,60	15/60
2152R0018	18	9,50	15/60
2152R0022	22	10,10	10/40
2152R0028	28	12,20	7/28

ΣΦΑΙΡΙΚΟΙ ΔΙΑΚΟΠΤΕΣ ΜΗΧΑΝΙΚΗΣ ΣΥΣΦΙΞΗΣ ΓΙΑ ΠΟΛΥΣΤΡΩΜΑΤΙΚΟ ΣΩΛΗΝΑ

COMPRESSION ENDS FOR MULTILAYER PIPE



ΚΩΔ.2143

Σφαιρικός διακόπτης
πολυστρωματικού σωλήνα με
αλουμινένια λαβή
Ball valve for multilayer pipe with
red aluminium handle

ΚΩΔΙΚΟΣ Code	ΔΙΑΣΤΑΣΗ Size	ΤΙΜΗ Price €	ΣΥΣ/ΕΙΑ Unit/Box
2143R162018	16 - 2,0	16,10	15/60
2143R182018	18 - 2,0	16,60	15/60
2143R202018	20 - 2,0	17,20	15/60



ΚΩΔ.2153

Σφαιρικός διακόπτης
πολυστρωματικού σωλήνα με λαβή
κόκκινη
πεταλούδα
Ball valve for multilayer pipe with
red "T" handle

ΚΩΔΙΚΟΣ Code	ΔΙΑΣΤΑΣΗ Size	ΤΙΜΗ Price €	ΣΥΣ/ΕΙΑ Unit/Box
2153R162018	16 - 2,0	16,00	15/60
2153R182018	18 - 2,0	16,50	15/60
2153R202018	20 - 2,0	17,10	15/60



ΚΩΔ.2163

Σφαιρικός διακόπτης
πολυστρωματικού σωλήνα με
χαλύβδινη λαβή
Ball valve for multilayer pipe with
steel flat handle

ΚΩΔΙΚΟΣ Code	ΔΙΑΣΤΑΣΗ Size	ΤΙΜΗ Price €	ΣΥΣ/ΕΙΑ Unit/Box
2163R162018	16 - 2,0	16,20	15/60
2163R182018	18 - 2,0	16,70	15/60
2163R202018	20 - 2,0	17,30	15/60

ΣΦΑΙΡΙΚΟΙ ΔΙΑΚΟΠΤΕΣ ΣΥΛΛΕΚΤΩΝ ΟΛΙΚΗΣ ΔΙΑΤΟΜΗΣ

FULL BORE BALL VALVES FOR MANIFOLDS



ΚΩΔ.2121
Αρσενική/Θηλυκή ISO 228 με κόκκινη πεταλούδα, στεγανοποίηση στην ουρά με O' ring
Male/female ISO 228 with red T handle for header heating plant and O-RING

ΚΩΔΙΚΟΣ Code	ΔΙΑΣΤΑΣΗ Size	ΤΙΜΗ Price €	ΣΥΣ/ΣΙΑ Unit/Box
2121R2804	1/2"	5,60	20/80
2121R2805	3/4"	8,30	10/40
2121R2806	1"	12,90	9/36
2121R2807	1" 1/4	19,80	6/24

Διαθέσιμες επίσης με μπλέ λαβή /also available with blu handle



ΚΩΔ.2227
Αρσενική/Θηλυκή ISO 7/EN 10226 με κόκκινη πεταλούδα
Male/female ISO 7/EN 10226 with red T handle for header heating plant

ΚΩΔΙΚΟΣ Code	ΔΙΑΣΤΑΣΗ Size	ΤΙΜΗ Price €	ΣΥΣ/ΣΙΑ Unit/Box
2227R0704	1/2"	8,30	15/60
2227R0705	3/4"	11,70	10/40
2227R0706	1"	18,70	6/24

Διαθέσιμες επίσης με μπλέ λαβή /also available with blu handle



ΚΩΔ.2180
Αρσενική/Θηλυκή γωνιακή ISO 228 με κόκκινη πεταλούδα, στεγανοποίηση στην ουρά με O-RING
Male/female angle valve ISO 228 with red T handle for header heating plant and O-RING

ΚΩΔΙΚΟΣ Code	ΔΙΑΣΤΑΣΗ Size	ΤΙΜΗ Price €	ΣΥΣ/ΣΙΑ Unit/Box
2180R2804	1/2"	7,20	15/60
2180R2805	3/4"	9,80	10/40
2180R2806	1"	16,60	5/20

Διαθέσιμες επίσης με μπλέ λαβή/also available with blu handle

Στεγανοποίηση με O-RING O-RING SEAL

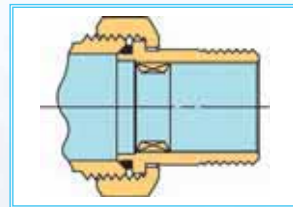

ΚΩΔ.2121R
Αρσενική/Θηλυκή, στεγανοποίηση του σπερμάτος με O-RING
Straight valve with seal and O-RING

ΚΩΔΙΚΟΣ Code	ΔΙΑΣΤΑΣΗ Size	ΤΙΜΗ Price €	ΣΥΣ/ΣΙΑ Unit/Box
με μπλέ πεταλούδα / with blue handle			
2121B2805R	3/4"	10,10	10/40
2121B2806R	1"	14,80	9/36
2121B2807R	1" 1/4	22,50	6/24
με κόκκινη πεταλούδα /with red handle			
2121R2805R	3/4"	10,10	10/40
2121R2806R	1"	14,80	9/36
2121R2807R	1" 1/4	22,50	6/24



ΚΩΔ.2180R
Αρσενική/Θηλυκή, στεγανοποίηση του σπερμάτος με O-RING
Angle valve with seal and O-RING

ΚΩΔΙΚΟΣ Code	ΔΙΑΣΤΑΣΗ Size	ΤΙΜΗ Price €	ΣΥΣ/ΣΙΑ Unit/Box
με μπλέ πεταλούδα / with blue handle			
2180B2805R	3/4"	11,50	10/40
2180B2806R	1"	18,60	6/24
με κόκκινη πεταλούδα /with red handle			
2180R2805R	3/4"	11,50	10/40
2180R2806R	1"	18,60	6/24



ΚΩΔ.2985
Θηλυκή/Θηλυκή με υποδοχή για αισθητήριο μέτρησης θερμοκρασίας
Full bore valve with temperature probe connection

ΚΩΔΙΚΟΣ Code	ΔΙΑΣΤΑΣΗ Size	ΤΙΜΗ Price €	ΣΥΣ/ΣΙΑ Unit/Box
2985R2804	1/2"	9,00	25/100
2985R2805	3/4"	12,60	15/60
2985R2806	1"	18,90	10/40



ΚΩΔ.2980
Θηλυκή/Θηλυκή με κρουνοέκκένωσης
Drain ball valve with drain off-cock

ΚΩΔΙΚΟΣ Code	ΔΙΑΣΤΑΣΗ Size	ΤΙΜΗ Price €	ΣΥΣ/ΣΙΑ Unit/Box
2980R2804	1/2"	8,90	15/60
2980R2805	3/4"	11,10	10/40
2980R2806	1"	16,00	8/32
2980R2807	1" 1/4	24,40	4/16
2980R2808	1" 1/2	35,60	3/12
2980R2809	2"	55,50	2/8

ΣΦΑΙΡΙΚΗ ΚΑΝΟΥΛΑ "ΕΟΛΟ"

BALL BIBCOCK "ΕΟΛΟ"



ΚΩΔ.2520

Κάνουλα με κόκκινη λαβή πεταλούδα και υποδοχή λαστιχοσωλήνα
Bibcock with red T handle and hose-end

ΚΩΔΙΚΟΣ Code	ΔΙΑΣΤΑΣΗ Size	ΤΙΜΗ Price €	ΣΥΣ/ΕΙΑ Unit/Box
2520R2804	1/2"	4,50	12/48
2520R2805	3/4"	6,40	7/28
2520R2806	1"	12,80	4/16



ΚΩΔ.2510

Κάνουλα με κόκκινη, αλουμινένια λαβή και υποδοχή λαστιχοσωλήνα
Bibcock with red aluminium handle and hose-end

ΚΩΔΙΚΟΣ Code	ΔΙΑΣΤΑΣΗ Size	ΤΙΜΗ Price €	ΣΥΣ/ΕΙΑ Unit/Box
2510R2804LX	1/2"	4,60	12/48
2510R2805LX	3/4"	6,50	7/28
2510R2806LX	1"	12,90	4/16



ΚΩΔ.2590

Κάνουλα με υποδοχή για λουκέτο ασφάλισης
Padlock bibcock

ΚΩΔΙΚΟΣ Code	ΔΙΑΣΤΑΣΗ Size	ΤΙΜΗ Price €	ΣΥΣ/ΕΙΑ Unit/Box
2590R2804	1/2"	6,40	12/48

ΚΑΝΟΥΛΑ ΣΕΙΡΑΣ "DESIGN"

BIBCOCK "DESIGN" RANGE



ΚΩΔ.2586G

Κάνουλα, σειρά design
Bibcock heavy model

ΚΩΔΙΚΟΣ Code	ΔΙΑΣΤΑΣΗ Size	ΤΙΜΗ Price €	ΣΥΣ/ΕΙΑ Unit/Box
2586G2804	1/2"	10,60	10/40
2586G2805	3/4"	15,50	10/40
2586G2806	1"	23,60	5/20



ΚΩΔ.2586C

Κάνουλα, σειρά design, αμβολημένη και επιχρωμιωμένη.
Bibcock heavy model sandblasted and chrome-plated

ΚΩΔΙΚΟΣ Code	ΔΙΑΣΤΑΣΗ Size	ΤΙΜΗ Price €	ΣΥΣ/ΕΙΑ Unit/Box
2586C2804	1/2"	10,60	10/40
2586C2805	3/4"	15,50	10/40
2586C2806	1"	23,60	5/20



ΚΩΔ.2585G

Κάνουλα με υποδοχή λαστιχοσωλήνα, σειρά design
Bibcock heavy model with hose-end

ΚΩΔΙΚΟΣ Code	ΔΙΑΣΤΑΣΗ Size	ΤΙΜΗ Price €	ΣΥΣ/ΕΙΑ Unit/Box
2585G2804	1/2"	11,30	12/48
2585G2805	3/4"	17,40	8/32
2585G2806	1"	31,80	4/16



ΚΩΔ.2585C

Κάνουλα, σειρά design, αμβολημένη με υποδοχή λαστιχοσωλήνα
Bibcock heavy model sandblasted and chrome-plated with hose-end

ΚΩΔΙΚΟΣ Code	ΔΙΑΣΤΑΣΗ Size	ΤΙΜΗ Price €	ΣΥΣ/ΕΙΑ Unit/Box
2585C2804	1/2"	11,30	12/48
2585C2805	3/4"	17,40	8/32
2585C2806	1"	31,80	4/16



ΚΩΔ.2587G

Κάνουλα με υποδοχή λαστιχοσωλήνα, σειρά compact
Bibcock heavy model with hose-end

ΚΩΔΙΚΟΣ Code	ΔΙΑΣΤΑΣΗ Size	ΤΙΜΗ Price €	ΣΥΣ/ΕΙΑ Unit/Box
2587G2804	1/2"	9,40	12/48
2587G2805	3/4"	12,00	8/32



ΚΩΔ. 2200G
 Θηλυκή/Θηλυκή ISO 7/EN 10226
 με καλύβδινη λαβή,
 πλαστικοποιημένη κίτρινη
 Female/female ISO 7/EN 10226 with
 yellow plasticized steel handle

ΚΩΔΙΚΟΣ Code	ΔΙΑΣΤΑΣΗ Size	ΤΙΜΗ Price €	ΣΥΣ/ΣΙΑ Unit/Box
2200G0702	1/4"	4,90	25/100
2200G0703	3/8"	4,90	25/100
2200G0704	1/2"	5,40	20/80
2200G0705	3/4"	6,50	10/40
2200G0706	1"	10,60	8/32
2200G0707	1" 1/4	18,40	4/16
2200G0708	1" 1/2	24,20	3/12
2200G0709	2"	39,60	2/8
2230G0710	2" 1/2	112,00	1/4
2230G0711	3"	164,00	1/3
2230G0712	4"	287,00	1/1



ΚΩΔ. 2201G
 Αρσενική/Θηλυκή ISO 7/EN 10226
 με καλύβδινη λαβή,
 πλαστικοποιημένη κίτρινη
 Male/female ISO 7/EN 10226 with
 yellow plasticized steel handle

ΚΩΔΙΚΟΣ Code	ΔΙΑΣΤΑΣΗ Size	ΤΙΜΗ Price €	ΣΥΣ/ΣΙΑ Unit/Box
2201G0704	1/2"	5,60	20/80
2201G0705	3/4"	7,50	10/40
2201G0706	1"	10,90	8/32
2201G0707	1" 1/4	18,90	4/16
2201G0708	1" 1/2	27,80	3/12
2201G0709	2"	40,60	2/8



ΚΩΔ. 2220G
 Θηλυκή/Θηλυκή ISO 7/EN 10226
 με κίτρινη λαβή πεταλούδα
 Female/female ISO 7/EN 10226
 with yellow T handle

ΚΩΔΙΚΟΣ Code	ΔΙΑΣΤΑΣΗ Size	ΤΙΜΗ Price €	ΣΥΣ/ΣΙΑ Unit/Box
2220G0702	1/4"	3,90	25/100
2220G0703	3/8"	3,90	25/100
2220G0704	1/2"	5,40	25/100
2220G0705	3/4"	7,30	15/60
2220G0706	1"	10,60	8/32



ΚΩΔ. 2221G
 Αρσενική/Θηλυκή ISO 7/EN 10226
 με κίτρινη λαβή πεταλούδα
 Male/female ISO 7/EN 10226
 with yellow T handle

ΚΩΔΙΚΟΣ Code	ΔΙΑΣΤΑΣΗ Size	ΤΙΜΗ Price €	ΣΥΣ/ΣΙΑ Unit/Box
2221G0704	1/2"	5,60	25/100
2221G0705	3/4"	7,50	15/60
2221G0706	1"	10,90	8/32



ΚΩΔ. 2240G
 Θηλυκή/Θηλυκή
 ISO 7/EN 10226 με ορεικάλκινη
 θέση για μολυβδοσφραγίδα και
 πλαστικό κίτρινο καπάκι
 Female/female ISO 7/EN 10226
 with brass lead sealed handle and
 yellow plastic protection

ΚΩΔΙΚΟΣ Code	ΔΙΑΣΤΑΣΗ Size	ΤΙΜΗ Price €	ΣΥΣ/ΣΙΑ Unit/Box
2240G0704	1/2"	7,20	25/100
2240G0705	3/4"	9,30	15/60
2240G0706	1"	12,80	8/32
2240G0707	1" 1/4	20,30	4/16
2240G0708	1" 1/2	27,40	3/12
2240G0709	2"	42,90	2/8



ΚΩΔ. 2241G
 Αρσενική/Θηλυκή ISO 7/
 EN 10226 με ορεικάλκινη θέση για
 μολυβδοσφραγίδα και πλαστικό
 κίτρινο καπάκι
 Male/female ISO 7/EN 10226 with
 brass lead sealed handle and yellow
 plastic protection

ΚΩΔΙΚΟΣ Code	ΔΙΑΣΤΑΣΗ Size	ΤΙΜΗ Price €	ΣΥΣ/ΣΙΑ Unit/Box
2241G0704	1/2"	7,40	25/100
2241G0705	3/4"	9,50	15/60
2241G0706	1"	13,40	8/32
2241G0707	1" 1/4	19,10	4/16
2241G0708	1" 1/2	28,60	3/12
2241G0709	2"	42,10	2/8

ΣΦΑΙΡΙΚΟΙ ΔΙΑΚΟΠΤΕΣ ΑΕΡΙΟΥ

BALL VALVES FOR GAS



ΚΩΔ.2223G

Γωνιακός διακόπτης ISO 7/EN 10226 με κίτρινη πεταλούδα
Angle valve ISO 7/EN 10226 with yellow T handle

ΚΩΔΙΚΟΣ Code	ΔΙΑΣΤΑΣΗ Size	ΤΙΜΗ Price €	ΣΥΣ/ΞΙΑ Unit/Box
2223G0704	1/2"	6,20	20/80
2223G0705	3/4"	9,30	10/40



ΚΩΔ.2224G

Γωνιακός διακόπτης αρσενικός ISO 7/EN 10226 αερίου με τρελό ρακόρ
Male angle valve ISO 7/EN 10226 for Gas with loose nut

ΚΩΔΙΚΟΣ Code	ΔΙΑΣΤΑΣΗ Size	ΤΙΜΗ Price €	ΣΥΣ/ΞΙΑ Unit/Box
2224G0704	1/2"Μ x 1/2" F	7,80	20/80
2224G0705	1/2"Μ x 3/4" F	10,30	20/80
2224G070505	3/4"Μ x 3/4" F	13,30	10/40



ΚΩΔ.2262G

Γωνιακός διακόπτης θηλυκός ISO 7/EN 10226 αερίου με τρελό ρακόρ
Female angle valve ISO 7/EN 10226 for Gas with loose nut

ΚΩΔΙΚΟΣ Code	ΔΙΑΣΤΑΣΗ Size	ΤΙΜΗ Price €	ΣΥΣ/ΞΙΑ Unit/Box
2262G0404	1/2"	10,30	20/80



ΚΩΔ.2263G

Σφαιρικός διακόπτης αερίου ISO 228 με τρελό ρακόρ
Straight valve ISO 228 for Gas with loose nut

ΚΩΔΙΚΟΣ Code	ΔΙΑΣΤΑΣΗ Size	ΤΙΜΗ Price €	ΣΥΣ/ΞΙΑ Unit/Box
2263G0404	1/2" x 1/2"	6,80	20/80
2263G0505	3/4" x 3/4"	8,90	20/80
2263G0606	1" x 1"	11,70	10/40



ΚΩΔ.2260G

Θηλυκός διακόπτης ISO 7/ EN 10226 αερίου με τρελό ρακόρ
Female straight valve ISO 7/EN 10226 for Gas with loose nut

ΚΩΔΙΚΟΣ Code	ΔΙΑΣΤΑΣΗ Size	ΤΙΜΗ Price €	ΣΥΣ/ΞΙΑ Unit/Box
2260G0404	1/2"	10,30	20/80



ΚΩΔ.2261G

Αρσενικός διακόπτης ISO 7/ EN 10226 αερίου με τρελό ρακόρ
Male straight valve ISO 7/EN 10226 for Gas with loose nut

ΚΩΔΙΚΟΣ Code	ΔΙΑΣΤΑΣΗ Size	ΤΙΜΗ Price e	ΣΥΣ/ΞΙΑ Unit/Box
2261G0404	1/2"	7,60	20/80



ΚΩΔ.3700G

Εντοιχιζόμενη βάνα αερίου SICURCASA
Bult-in valve for Gas SICURCASA

ΚΩΔΙΚΟΣ Code	ΔΙΑΣΤΑΣΗ Size	ΤΙΜΗ Price €	ΣΥΣ/ΞΙΑ Unit/Box
3700G1212	12 x 12	59,50	1/4
3700G1414	14 x 14	59,50	1/4
3700G1616	16 x 16	59,50	1/4
3700G1818	18 x 18	59,50	1/4



ΚΩΔ. 1574

Διακλαδωτήρας "Y"
Θηλυκός/Αρσενικός/Θηλυκός
"Y" fittings female/male/female

ΚΩΔΙΚΟΣ Code	ΔΙΑΣΤΑΣΗ Size	ΤΙΜΗ Price €	ΣΥΣ/ΞΙΑ Unit/Box
1574N040404	1/2" x 1/2" x 1/2"	6,00	10/100

MINI ΣΦΑΙΡΙΚΟΙ ΔΙΑΚΟΠΤΕΣ "SMALL"

MINI BALL VALVE "SMALL"



ΚΩΔ.2900

Θηλυκός/ Θηλυκός με μαύρη λαβή
Female/female with black short handle

ΚΩΔΙΚΟΣ Code	ΔΙΑΣΤΑΣΗ Size	ΤΙΜΗ Price €	ΣΥΣ/ΣΙΑ Unit/Box
2900N2804	1/2"	3,45	20/120



ΚΩΔ.2901

Αρσενικός/ Θηλυκός με μαύρη λαβή
Male/female with black short handle

ΚΩΔΙΚΟΣ Code	ΔΙΑΣΤΑΣΗ Size	ΤΙΜΗ Price €	ΣΥΣ/ΣΙΑ Unit/Box
2901N2804	1/2"	3,45	20/120



ΚΩΔ.2902

Αρσενικός/Αρσενικός με μαύρη λαβή
Male/male with black short handle

ΚΩΔΙΚΟΣ Code	ΔΙΑΣΤΑΣΗ Size	ΤΙΜΗ Price €	ΣΥΣ/ΣΙΑ Unit/Box
2902N2804	1/2"	4,20	20/120



ΚΩΔ.2930

Θηλυκός/ Θηλυκός χωρίς λαβή
Female/female with screwdriver slot

ΚΩΔΙΚΟΣ Code	ΔΙΑΣΤΑΣΗ Size	ΤΙΜΗ Price €	ΣΥΣ/ΣΙΑ Unit/Box
2930R2804	1/2"	3,85	25/100



ΚΩΔ.2931

Αρσενικός/ Θηλυκός χωρίς λαβή
Male/female with screwdriver slot

ΚΩΔΙΚΟΣ Code	ΔΙΑΣΤΑΣΗ Size	ΤΙΜΗ Price €	ΣΥΣ/ΣΙΑ Unit/Box
2931R2804	1/2"	4,10	20/120



ΚΩΔ.2932

Αρσενικός/Αρσενικός χωρίς λαβή
Male/male with screwdriver slot

ΚΩΔΙΚΟΣ Code	ΔΙΑΣΤΑΣΗ Size	ΤΙΜΗ Price €	ΣΥΣ/ΣΙΑ Unit/Box
2932R2804	1/2"	4,10	25/150



ΚΩΔ.2940

Θηλυκός/μηχανικός σύσφιξης για χαλσωλίνα με μαύρη λαβή
Compression end/female with black short handle

ΚΩΔΙΚΟΣ Code	ΔΙΑΣΤΑΣΗ Size	ΤΙΜΗ Price €	ΣΥΣ/ΣΙΑ Unit/Box
2940N1004	10 x 1/2"	5,70	20/120
2940N1204	12 x 1/2"	5,90	20/120
2940N1504	15 x 1/2"	5,50	15/90



ΚΩΔ.2942

Μηχανικός σύσφιξης για χαλσωλίνα με μαύρη λαβή
Compression ends with black short handle

ΚΩΔΙΚΟΣ Code	ΔΙΑΣΤΑΣΗ Size	ΤΙΜΗ Price €	ΣΥΣ/ΣΙΑ Unit/Box
2942N1010	10 x 10	5,40	20/120
2942N1212	12 x 12	5,40	20/120
2942N1515	15 x 15	5,40	15/90

MINI ΣΦΑΙΡΙΚΟΙ ΔΙΑΚΟΠΤΕΣ

MINI BALL VALVE



ΚΩΔ.2957

Αρσενικό, επικρωμασμένο, με σπείρωμα σύνδεσης 24x19 κατάλληλο για κάθε τύπο σωλήνα. Μεταλλική λαβή κόκκινη ή μπλε
Mini, chrome plated, ball valve 1/2" - 24x19 for all pipes with red and blue aluminium short handle

ΚΩΔΙΚΟΣ Code	ΔΙΑΣΤΑΣΗ Size	ΤΙΜΗ Price €	ΣΥΣ/ΣΙΑ Unit/Box
2957B181904	1/2"	3,50	35/140
2957R181904	1/2"	3,50	35/140

Για ρακόρ συνδέσεων 24 x 19 Ø18, δες σελ. 124



ΚΩΔ.2946

Αρσενικό/Θηλυκό με μεταλλική λαβή κόκκινη ή μπλε
Male/female for manifolds with aluminium red or blue short handle

ΚΩΔΙΚΟΣ Code	ΔΙΑΣΤΑΣΗ Size	ΤΙΜΗ Price €	ΣΥΣ/ΣΙΑ Unit/Box
2946B2804AL	1/2"	3,10	25/100
2946R2804AL	1/2"	3,10	25/100
2946B2804GR	1/2"	3,10	25/100
2946R2804GR	1/2"	3,10	25/100

AL - επικρωμασμένο / Chrome plated
GR - κίτρινο σώμα / Yellow body



ΚΩΔ.2947

Αρσενικό, κίτρινο, με ρακόρ μηχανικής σύσφιξης για σωλήνα PEX και μεταλλική λαβή κόκκινη ή μπλε
Mini ball valve for PE-X pipe with red and blue aluminium short handle

ΚΩΔΙΚΟΣ Code	ΔΙΑΣΤΑΣΗ Size	ΤΙΜΗ Price €	ΣΥΣ/ΣΙΑ Unit/Box
2947R152504	15-2,5 x 1/2"	4,70	35/140
2947R162004	16-2,0 x 1/2"	4,70	35/140
2947R162204	16-2,2 x 1/2"	4,70	35/140
2947R182004	18 -2,0 x 1/2"	4,90	35/140
2947R182504	18-2,5 x 1/2"	4,90	35/140
2947B152504	15-2,5 x 1/2"	4,70	35/140
2947B162004	16-2,0 x 1/2"	4,70	35/140
2947B162204	16-2,2 x 1/2"	4,70	35/140
2947B182004	18-2,0 x 1/2"	4,90	35/140
2947B182504	18-2,5 x 1/2"	4,90	35/140



ΚΩΔ.2947K

Αρσενικό επικρωμασμένο, με ρακόρ μηχανικής σύσφιξης για σωλήνα PEX και μεταλλική λαβή κόκκινη ή μπλε
Mini ball valve for PE-X pipe with red and blue aluminium short handle, chrome plated

ΚΩΔΙΚΟΣ Code	ΔΙΑΣΤΑΣΗ Size	ΤΙΜΗ Price €	ΣΥΣ/ΣΙΑ Unit/Box
2947R152504K	15-2,5 x 1/2"	4,70	35/140
2947R162004K	16-2,0 x 1/2"	4,70	35/140
2947R182004K	18 -2,0 x 1/2"	4,90	35/140
2947R182504K	18-2,5 x 1/2"	4,90	35/140
2947B152504K	15-2,5 x 1/2"	4,70	35/140
2947B162004K	16-2,0 x 1/2"	4,70	35/140
2947B182004K	18-2,0 x 1/2"	4,90	35/140
2947B182504K	18-2,5 x 1/2"	4,90	35/140



ΚΩΔ.2945

Αρσενικό, κίτρινο, με ρακόρ μηχανικής σύσφιξης για χαλκοσωλήνα και μεταλλική λαβή κόκκινη ή μπλε
Mini ball valve for copper pipe with red and blue aluminium short handle

ΚΩΔΙΚΟΣ Code	ΔΙΑΣΤΑΣΗ Size	ΤΙΜΗ Price €	ΣΥΣ/ΣΙΑ Unit/Box
2945R1504	15 x 1/2"	4,70	35/140
2945R1604	16 x 1/2"	4,70	35/140
2945R1804	18 x 1/2"	4,90	35/140
2945B1504	15 x 1/2"	4,70	35/140
2945B1604	16 x 1/2"	4,70	35/140
2945B1804	18 x 1/2"	4,90	35/140



ΚΩΔ.2945K

Αρσενικό επικρωμασμένο, με ρακόρ μηχανικής σύσφιξης για χαλκοσωλήνα και μεταλλική λαβή κόκκινη ή μπλε
Mini ball valve for copper pipe with red and blue aluminium short handle, chrome plated

ΚΩΔΙΚΟΣ Code	ΔΙΑΣΤΑΣΗ Size	ΤΙΜΗ Price €	ΣΥΣ/ΣΙΑ Unit/Box
2945R1504K	15 x 1/2"	4,70	35/140
2945R1604K	16 x 1/2"	4,70	35/140
2945R1804K	18 x 1/2"	4,90	35/140
2945B1504K	15 x 1/2"	4,70	35/140
2945B1604K	16 x 1/2"	4,70	35/140
2945B1804K	18 x 1/2"	4,90	35/140



ΚΩΔ.2944

Αρσενικό κίτρινο, με ρακόρ μηχανικής σύσφιξης για πολυστρωματικό σωλήνα και μεταλλική λαβή κόκκινη ή μπλε
Mini ball valve for multilayer pipe with red and blue aluminium short handle

ΚΩΔΙΚΟΣ Code	ΔΙΑΣΤΑΣΗ Size	ΤΙΜΗ Price €	ΣΥΣ/ΣΙΑ Unit/Box
2944B162004	16 - 2,0 x 1/2"	5,40	25/100
2944B182004	18 - 2,0 x 1/2"	5,70	25/100
2944R162004	16 - 2,0 x 1/2"	5,40	25/100
2944R182004	18 - 2,0 x 1/2"	5,70	25/100



ΚΩΔ.2944K

Αρσενικό επικρωμασμένο, με ρακόρ μηχανικής σύσφιξης για πολυστρωματικό σωλήνα και μεταλλική λαβή κόκκινη ή μπλε
Mini ball valve for multilayer pipe with red and blue aluminium short handle, chrome plated

ΚΩΔΙΚΟΣ Code	ΔΙΑΣΤΑΣΗ Size	ΤΙΜΗ Price €	ΣΥΣ/ΣΙΑ Unit/Box
2944B162004K	16 - 2,0 x 1/2"	5,40	5/50
2944B182004K	18 - 2,0 x 1/2"	5,70	5/50
2944R162004K	16 - 2,0 x 1/2"	5,40	5/50
2944R182004K	18 - 2,0 x 1/2"	5,70	5/50

ΓΩΝΙΑΚΟΙ ΔΙΑΚΟΠΤΕΣ

ANGLE VALVES



ΚΩΔ.2954C

Γωνιακός διακόπτης με μακρύ σπείρωμα, μεταλλική λαβή, επιχρωμιωμένος
Angle valve male/male ISO 228 chromed short handle

ΚΩΔΙΚΟΣ Code	ΔΙΑΣΤΑΣΗ Size	ΤΙΜΗ Price €	ΣΥΣ/ΣΙΑ Unit/Box
2954C0404	1/2" x 1/2"	4,50	30/90
2954C0405	1/2" x 3/4"	4,80	30/90

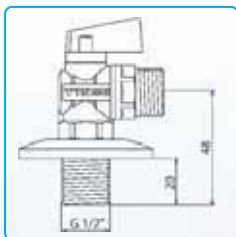

ΚΩΔ.2953

Γωνιακός διακόπτης με μεταλλική επικελεωμένη λαβή και ροζέτα- WASH hose-bibcock for washing machine nichel plated short handle

ΚΩΔΙΚΟΣ Code	ΔΙΑΣΤΑΣΗ Size	ΤΙΜΗ Price €	ΣΥΣ/ΣΙΑ Unit/Box
2953N0404	1/2" x 1/2"	4,00	40/160
2953N0405	1/2" x 3/4"	4,30	35/140



ΚΩΔ.2959

Γωνιακός διακόπτης με φίλτρο και ροζέτα
Special under sink valve with filter and rounding

ΚΩΔΙΚΟΣ Code	ΔΙΑΣΤΑΣΗ Size	ΤΙΜΗ Price €	ΣΥΣ/ΣΙΑ Unit/Box
2959C0404	1/2" x 1/2"	4,95	15/60



ΚΩΔ.3912

Χρωμιωμένο θηλυκό ίσιο ρακόρ για εγκαταστάσεις ύδρευσης
Female chrome-plated fitting for hydro-sanitary connection

ΚΩΔΙΚΟΣ Code	ΔΙΑΣΤΑΣΗ Size	ΤΙΜΗ Price €	ΣΥΣ/ΣΙΑ Unit/Box
3912C1003	10 x 3/8"	2,20	10/350
3912C1004	10 x 1/2"	2,50	10/300



ΚΩΔ.3901C

Γωνιακός διακόπτης επιχρωμιωμένος με ροζέτα χωρίς ρακόρ
Chrome-plated cut-off cock with rounding without nut

ΚΩΔΙΚΟΣ Code	ΔΙΑΣΤΑΣΗ Size	ΤΙΜΗ Price €	ΣΥΣ/ΣΙΑ Unit/Box
3901C000304	1/2" x 3/8"	4,30	10/50
3901C000404	1/2" x 1/2"	4,50	10/50



ΚΩΔ.3900C

Γωνιακός διακόπτης επιχρωμιωμένος με ροζέτα και ρακόρ
Chrome-plated cut-off cock with rounding

ΚΩΔΙΚΟΣ Code	ΔΙΑΣΤΑΣΗ Size	ΤΙΜΗ Price €	ΣΥΣ/ΣΙΑ Unit/Box
3900C001004	1/2" x 10	5,80	10/50



ΚΩΔ.3902

Γωνιακός διακόπτης με ροζέτα και προσαρμοζόμενο ρακόρ
Under sink valve with rounding and flexible coupling

ΚΩΔΙΚΟΣ Code	ΔΙΑΣΤΑΣΗ Size	ΤΙΜΗ Price €	ΣΥΣ/ΣΙΑ Unit/Box
3902C001004	1/2 x 10	9,60	1/50



ΚΩΔ.3997

Γωνιακός διακόπτης με άξονα
Under sink valve with head screw

ΚΩΔΙΚΟΣ Code	ΔΙΑΣΤΑΣΗ Size	ΤΙΜΗ Price €	ΣΥΣ/ΣΙΑ Unit/Box
3997C0404	1/2"	3,75	20/60



ΚΩΔ.3910

Χρωμιωμένο αρσενικό ίσιο ρακόρ για εγκαταστάσεις ύδρευσης
Male chrome-plated fitting for hydro-sanitary connection

ΚΩΔΙΚΟΣ Code	ΔΙΑΣΤΑΣΗ Size	ΤΙΜΗ Price €	ΣΥΣ/ΣΙΑ Unit/Box
3910C1003	10 x 3/8"	2,10	10/300
3910C1004	10 x 1/2"	2,20	10/250



ΚΩΔ.3911

Χρωμιωμένο θηλυκό ρακόρ σύνδεσμος για εγκαταστάσεις ύδρευσης
Double chrome-plated fitting for hydro-sanitary connection

ΚΩΔΙΚΟΣ Code	ΔΙΑΣΤΑΣΗ Size	ΤΙΜΗ Price €	ΣΥΣ/ΣΙΑ Unit/Box
3911C1010	10 x 10	2,65	10/300

ΔΙΑΚΟΠΤΕΣ ΕΙΔΙΚΩΝ ΕΦΑΡΜΟΓΩΝ

VALVES FOR SPECIAL PURPOSES



ΚΩΔ.2960

Εντοιχιζόμενη βάνα χωρίς λαβή
INBALL built-in ball valve without handle

ΚΩΔΙΚΟΣ Code	ΔΙΑΣΤΑΣΗ Size	ΤΙΜΗ Price €	ΣΥΣΤΕΙΑ Unit/Box
2960C2804	1/2"	7,50	15/60
2960C2805	3/4"	13,60	10/40



ΚΩΔ.2960PR

Σετ επιμήκυνσης άξονα για την εντοιχιζόμενη βάνα ΚΩΔ. 2960 και 1690C
Spindle extension for built-in valve for art. 2960 and 1690C

ΚΩΔΙΚΟΣ Code	ΔΙΑΣΤΑΣΗ Size	ΤΙΜΗ Price €	ΣΥΣΤΕΙΑ Unit/Box
2960PR	1/2"	5,80	10/200



ΚΩΔ.2961SET

Λαβή και ροζέτα για την εντοιχιζόμενη βάνα ΚΩΔ. 2960 και 1690C
Handle and rounding for built-in valve - for art. 2960 and 1690C

ΚΩΔΙΚΟΣ Code	ΔΙΑΣΤΑΣΗ Size	ΤΙΜΗ Price €	ΣΥΣΤΕΙΑ Unit/Box
2961CSET		5,30	12/48



ΚΩΔ.2960SET

Κάλυμα και ροζέτα για την εντοιχιζόμενη βάνα ΚΩΔ. 2960 και 1690C
Cap and rounding for built-in valve for art. 2960 and 1690C

ΚΩΔΙΚΟΣ Code	ΔΙΑΣΤΑΣΗ Size	ΤΙΜΗ Price €	ΣΥΣΤΕΙΑ Unit/Box
2960CSET		4,75	12/48



ΚΩΔ.2963SET

Βολάν και ροζέτα για την εντοιχιζόμενη βάνα ΚΩΔ. 2960 και 1690C
Handle and rounding for built-in valve - for art. 2960 and 1690C

ΚΩΔΙΚΟΣ Code	ΔΙΑΣΤΑΣΗ Size	ΤΙΜΗ Price €	ΣΥΣΤΕΙΑ Unit/Box
2963CSET		5,40	10/40



ΚΩΔ.3905C

Γωνία για ντους, Αρσενική/Αρσενική
Elbow for shower male/male

ΚΩΔΙΚΟΣ Code	ΔΙΑΣΤΑΣΗ Size	ΤΙΜΗ Price €	ΣΥΣΤΕΙΑ Unit/Box
3905C0404	1/2"	5,30	20/60



ΚΩΔ.2970

Διακόπτης ποτισματος
Hydrant valve

ΚΩΔΙΚΟΣ Code	ΔΙΑΣΤΑΣΗ Size	ΤΙΜΗ Price €	ΣΥΣΤΕΙΑ Unit/Box
2970C2804	1/2"	10,70	12/36
2970C2805	3/4"	13,50	10/30
2970C2806	1"	28,30	5/15



ΚΩΔ.3995 *

Gate Valve PN 10 μειωτής διατομής
Reduced bore Gate valve PN 10

ΚΩΔΙΚΟΣ Code	ΔΙΑΣΤΑΣΗ Size	ΤΙΜΗ Price €	ΣΥΣΤΕΙΑ Unit/Box
3995G0004	1/2"	6,50	20/200
3995G0005	3/4"	5,90	20/180
3995G0006	1"	10,00	20/120
3995G0007	1"1/4	15,70	10/80
3995G0008	1"1/2	19,50	10/60
3995G0009	2"	30,40	5/35
3995G0010	2"1/2	34,90	1/25
3995G0011	3"	57,00	1/16
3995G0012	4"	82,50	1/12

* Διαθέσιμη και σε PN16/On customer's request, available with PN16



ΚΩΔ.2965

Εντοιχιζόμενη βάνα με άξονα
Built-in valve with head screw

ΚΩΔΙΚΟΣ Code	ΔΙΑΣΤΑΣΗ Size	ΤΙΜΗ Price €	ΣΥΣΤΕΙΑ Unit/Box
2965G2804	1/2"	12,40	10/30



ΚΩΔ.2965PROL

Σετ επιμήκυνσης άξονα για την εντοιχιζόμενη βάνα ΚΩΔ. 2965
Spindle extension for built-in valve for art. 2965

ΚΩΔΙΚΟΣ Code	ΔΙΑΣΤΑΣΗ Size	ΤΙΜΗ Price €	ΣΥΣΤΕΙΑ Unit/Box
2965PROL	15	6,00	1/200



ΚΩΔ.2990G

Σφαιρικός κρουός εκκένωσης
BOILER ball valve for water load or unload

ΚΩΔΙΚΟΣ Code	ΔΙΑΣΤΑΣΗ Size	ΤΙΜΗ Price €	ΣΥΣΤΕΙΑ Unit/Box
2990G1503	3/8"	5,50	25/100
2990G1504	1/2"	4,95	25/100

ΒΑΛΒΙΔΕΣ ΑΝΤΕΠΙΣΤΡΟΦΗΣ ΚΑΙ ΠΟΤΗΡΙΑ ΠΥΘΜΕΝΟΣ CHECK AND FOOT VALVES

ΚΩΔ.3500

Βαλβίδα αντεπίστροφης YACHT
Θηλυκή/Θηλυκή ISO 228
Female/female ISO 228 check valve
YACHT



ΚΩΔΙΚΟΣ Code	ΔΙΑΣΤΑΣΗ Size	ΤΙΜΗ Price €	ΣΥΣ/ΕΙΑ Unit/Box
3500G2804	1/2"	3,80	10/80
3500G2805	3/4"	5,20	8/96
3500G2806	1"	6,60	8/72
3500G2807	1"1/4	9,50	6/36
3500G2808	1"1/2	14,30	4/24
3500G2809	2"	19,60	2/24
3500G2810	2"1/2	36,90	1
3500G2811	3"	52,00	1
3500G2812	4"	90,50	1

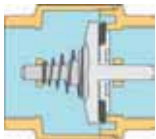

Πλαστικό
έμβολο
Nylon shuter



NEO

ΚΩΔ.3505

Βαλβίδα αντεπίστροφης YACHT
Θηλυκή/Θηλυκή ISO 228 με
μεταλλικό έμβολο
Female/female ISO 228 check valve
YACHT with metallic shuter



ΚΩΔΙΚΟΣ Code	ΔΙΑΣΤΑΣΗ Size	ΤΙΜΗ Price €	ΣΥΣ/ΕΙΑ Unit/Box
3505G2804	1/2"	6,80	10/80
3505G2805	3/4"	7,80	8/96
3505G2806	1"	9,20	8/72
3505G2807	1"1/4	14,30	6/36
3505G2808	1"1/2	19,60	4/24
3505G2809	2"	30,00	2/24
3505G2810	2"1/2	70,50	1/10
3505G2811	3"	106,00	1/6
3505G2812	4"	176,00	1/4

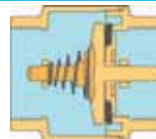

Μεταλλικό
έμβολο
Metallic shuter



ΚΩΔ.3600

Βαλβίδα αντεπίστροφης YACHT
Θηλυκή ISO 228, με φίλτρο από
ανοξείδωτο χάλυβα
Female ISO 228 check valve YACHT
with stainless steel filter



ΚΩΔΙΚΟΣ Code	ΔΙΑΣΤΑΣΗ Size	ΤΙΜΗ Price €	ΣΥΣ/ΕΙΑ Unit/Box
3600G2804	1/2"	4,20	8/80
3600G2805	3/4"	5,10	8/48
3600G2806	1"	5,90	8/72
3600G2807	1"1/4	9,70	6/24
3600G2808	1"1/2	11,40	4/20
3600G2809	2"	17,40	2/16
3600G2810	2"1/2	31,30	1
3600G2811	3"	46,90	1
3600G2812	4"	69,50	1

ΚΩΔ.3510

Φίλτρο απο ανοξείδωτο χάλυβα
για την βαλβίδα αντεπίστροφης
YACHT
Stainless steel filter for check valve
YACHT



ΚΩΔΙΚΟΣ Code	ΔΙΑΣΤΑΣΗ Size	ΤΙΜΗ Price €	ΣΥΣ/ΕΙΑ Unit/Box
3510G2804	1/2"	1,35	30
3510G2805	3/4"	1,55	20
3510G2806	1"	1,65	1
3510G2807	1"1/4	2,10	10
3510G2808	1"1/2	2,45	10
3510G2809	2"	3,60	5
3510G2810	2"1/2	6,30	1
3510G2811	3"	7,80	1
3510G2812	4"	10,50	1

ΚΩΔ.3651

Ποτήρι πυθμένος πύραυλος
ISO 228
Female ISO 228 brass foot tubular
valve



ΚΩΔΙΚΟΣ Code	ΔΙΑΣΤΑΣΗ Size	ΤΙΜΗ Price €	ΣΥΣ/ΕΙΑ Unit/Box
3651G2805	3/4"	10,50	5/25
3651G2806	1"	13,40	4/20
3651G2807	1"1/4	19,90	3/15
3651G2808	1"1/2	24,60	4/12
3651G2809	2"	36,30	2/6
3651G2810	2"1/2	61,00	1
3651G2811	3"	89,00	1
3651G2812	4"	132,00	1

ΚΩΔ.3650

Ποτήρι πυθμένος θηλυκό
ISO 228
Female ISO 228 check valve GLOB



ΚΩΔΙΚΟΣ Code	ΔΙΑΣΤΑΣΗ Size	ΤΙΜΗ Price €	ΣΥΣ/ΕΙΑ Unit/Box
3650G2805	3/4"	6,20	12/36
3650G2806	1"	7,80	10/30
3650G2807	1"1/4	11,50	6/18
3650G2808	1"1/2	16,90	5/15
3650G2809	2"	24,30	3/9
3650G2810	2"1/2	42,40	1/18
3650G2811	3"	61,00	1/16
3650G2812	4"	106,00	1/5

ΒΑΛΒΙΔΕΣ ΑΝΤΕΠΙΣΤΡΟΦΗΣ ΚΑΙ ΦΙΛΤΡΑ

CHECK VALVES AND Y FILTERS



ΚΩΔ.3660

Βαλβίδα αντεπιστροφής με κλαπέ
Θηλυκή/Θηλυκή ISO 228
Female/female ISO 228 check valve
FULL

ΚΩΔΙΚΟΣ Code	ΔΙΑΣΤΑΣΗ Size	ΤΙΜΗ Price €	ΣΥΣ/ΣΙΑ Unit/Box
3660G2804	1/2"	5,50	25/75
3660G2805	3/4"	7,40	15/45
3660G2806	1"	10,70	10/30
3660G2807	1"1/4	15,50	5/20
3660G2808	1"1/2	19,50	5/15
3660G2809	2"	27,80	2/12
3660G2810	2"1/2	56,50	1/12
3660G2811	3"	81,50	1/10
3660G2812	4"	136,00	1/4



ΚΩΔ.3670

Πλάγιο φίλτρο 1/2"
Only 1/2"
Φίλτρο ακαθαρσιών
Picker filter for impurity

ΤΕΧΝΙΚΑ ΧΑΡΑΚΤΗΡΙΣΤΙΚΑ:

- ▶ Απόδοση φιλτραρίσματος: από 350μm έως 600μm σε τιμή διάμετρο
- ▶ Υλικό κατασκευής σώματος: ορείχαλκος CW 617N
- ▶ Μέγιστη πίεση λειτουργίας: 20 bar έως 2"; 16 για μεγαλύτερα
- ▶ Μέγιστη θερμοκρασία λειτουργίας: 100°C
- ▶ Σπειρώματα σύνδεσης: Θηλυκό/Θηλυκό ISO 228

TECHNICAL CHARACTERISTICS:

- ▶ Performance: from 350 μm to 600 μm in function of diameter
- ▶ Body: CW 617N brass
- ▶ Max operating pressure: 20 bar up to 2"; 16 bar over
- ▶ Max operating temperature : 100°C
- ▶ Threads: female/female ISO 228

ΚΩΔΙΚΟΣ Code	ΔΙΑΣΤΑΣΗ Size	ΤΙΜΗ Price €	ΣΥΣ/ΣΙΑ Unit/Box
3670G2804	1/2"	4,10	35/105
3670G2805	3/4"	7,30	18/54
3670G2806	1"	12,30	10/30
3670G2807	1"1/4	17,40	4/16
3670G2808	1"1/2	24,60	3/12
3670G2809	2"	38,20	2/8
3670G2810	2"1/2	80,50	1
3670G2811	3"	143,00	1
3670G2812	4"	276,00	1

ΔΙΑΚΟΠΤΕΣ ΥΔΡΕΥΣΗΣ

SANITARY BALL VALVES



ΚΩΔ.3675

Θηλυκή-θηλυκή ISO 7/EN 10226
με κόκκινη καλύβινη λαβή
και φίλτρο
Female-female ISO 7/EN 10226 with
red steel handle and filter

ΚΩΔΙΚΟΣ Code	ΔΙΑΣΤΑΣΗ Size	ΤΙΜΗ Price €	ΣΥΣ/ΣΙΑ Unit/Box
3675R0704	1/2"	34,90	7/28
3675R0705	3/4"	36,20	5/20
3675R0706	1"	51,00	4/16



ΚΩΔ.3676

Θηλυκή-θηλυκή ISO 7/EN 10226
με κόκκινη λαβή πεταλούδα
και φίλτρο
Female-female ISO 7/EN 10226 with
red "T" handle and filter

ΚΩΔΙΚΟΣ Code	ΔΙΑΣΤΑΣΗ Size	ΤΙΜΗ Price €	ΣΥΣ/ΣΙΑ Unit/Box
3676R0704	1/2"	34,80	7/28
3676R0705	3/4"	35,90	5/20
3676R0706	1"	50,50	4/16



ΚΩΔ.2263

Διακόπτης θηλυκός ISO 228
με τρελό ρακόρ
Female straight valve
ISO 228 with loose nut/water
meter connection

ΚΩΔΙΚΟΣ Code	ΔΙΑΣΤΑΣΗ Size	ΤΙΜΗ Price €	ΣΥΣ/ΣΙΑ Unit/Box
2263R0404	1/2" x 1/2"	6,40	20/80
2263R0505	3/4" x 3/4"	8,30	20/80
2263R0606	1" x 1"	10,90	10/40



ΚΩΔ. 2263CK

Διακόπτης θηλυκός ISO 228
με τρελό ρακόρ και βαλβίδα
αντεπιστροφής
Female straight valve ISO 228
with check valve and loose
nut/water meter connection

ΚΩΔΙΚΟΣ Code	ΔΙΑΣΤΑΣΗ Size	ΤΙΜΗ Price €	ΣΥΣ/ΣΙΑ Unit/Box
2263R0404CK	1/2" x 1/2"	8,00	20/80
2263R0505CK	3/4" x 3/4"	9,90	20/80
2263R0606CK	1" x 1"	12,50	10/40

ΑΝΤΑΛΑΚΤΙΚΑ ΣΦΑΙΡΙΚΩΝ ΔΙΑΚΟΠΤΩΝ

SPARE PARTS FOR BALL VALVES



ΚΩΔ.2090G

Λαβή καλύβθδιν, πλαστικοποιημένη, κίτρινη
Yellow plasticized steel handle

ΚΩΔΙΚΟΣ Code	ΔΙΑΣΤΑΣΗ Size	URAGANO	ΤΙΜΗ Price €	ΣΥΣ/ΣΙΑ Unit/Box
2090G0004	1/2"	1/4" - 3/8" - 1/2"	0,74	30/240
2090G0005	3/4"	3/4" - 1"	1,05	15/150
2090G0007	1" 1/4	1" 1/4 - 1" 1/2	1,50	10/70
2090G0009	2"	2"	1,80	10/50



ΚΩΔ.2091

Λαβή αλουμινένια, κόκκινη
Red aluminium handle

ΚΩΔΙΚΟΣ Code	ΔΙΑΣΤΑΣΗ Size	URAGANO	SCIROCCO	MISTRAL	TORNADO	EOLO	ΤΙΜΗ Price €	ΣΥΣ/ΣΙΑ Unit/Box
2091R0004	1/2"	1/4" - 3/8" - 1/2"	1/4"-3/8"-1/2"-3/4"	1/2"-3/4"	1/2"-3/4"	3/8"-1/2"-3/4"-1"	0,74	30/300
2091R0005	3/4"	3/4"-1"	1"	1"-1" 1/4	1"-1" 1/4		1,00	15/150
2091R0007	1" 1/4	1" 1/4-1" 1/2	1" 1/4-1" 1/2-2"	1" 1/2-2"	1" 1/2-2"		1,80	10/80
2091R0009	2"	2"					3,45	5/50
2091R0010	2" 1/2	2" 1/2 - 3" - 4"		2" 1/2 - 3" - 4"			5,30	



ΚΩΔ.2092

Λαβή πεταλούδα, κόκκινη
Red T handle

ΚΩΔΙΚΟΣ Code	ΔΙΑΣΤΑΣΗ Size	URAGANO	SCIROCCO	MISTRAL	TORNADO	EOLO	ΤΙΜΗ Price €	ΣΥΣ/ΣΙΑ Unit/Box
2092R0004	1/2"	1/2"	1/4"-3/8"-1/2"-3/4"	1/2"-3/4"	1/2"-3/4"	1/2"-3/4"-1"	0,55	40/480
2092R0005	3/4"	3/4"-1"	1"	1"-1" 1/4	1"-1" 1/4		0,79	20/240



ΚΩΔ. 2092LOCK

Λαβή πεταλούδα για λουκέτο
Lockable red T handle

NEO

ΚΩΔΙΚΟΣ Code	ΔΙΑΣΤΑΣΗ Size	URAGANO	ΤΙΜΗ Price €	ΣΥΣ/ΣΙΑ Unit/Box
2092R04LOCK	1/2"	1/2"	0,91	40/480
2092R05LOCK	3/4"	3/4"-1"	1,00	20/240

ΑΝΤΑΛΑΚΤΙΚΑ ΣΦΑΙΡΙΚΩΝ ΔΙΑΚΟΠΤΩΝ

SPARE PARTS FOR BALL VALVES



ΚΩΔ. 2093R

Χαλύβδινη, επίπεδη λαβή, πλαστικοποιημένη, κόκκινη
Red plasticized steel flat handle
Διαθέσιμη σε μπλε
Also available in blue



ΚΩΔ. 2093G

Χαλύβδινη, επίπεδη λαβή, πλαστικοποιημένη, κίτρινη
Yellow plasticized steel flat handle

ΚΩΔΙΚΟΣ Code	ΔΙΑΣΤΑΣΗ Size	URAGANO	SCIROCCO	MISTRAL	TORNADO	EOLO	ΤΙΜΗ Price €	ΕΥΣ/ΕΙΑ Unit/Box
2093R0004	1/2"	1/4" - 3/8" - 1/2"	1/4"-3/8"-1/2"-3/4"	1/2" - 3/4"	1/2"-3/4"	3/8"-1/2"-3/4"-1"	0,74	30/300
2093R0005	3/4"	3/4" - 1"	1"	1" - 1"1/4	1"-1"1/4		1,05	15/150
2093R0007	1"1/4	1"1/4 - 1"1/2 - 2"	1"1/4 - 1"1/2 - 2"	1"1/2 - 2" - 2"1/2	1"1/2-2"		1,80	10/100
2093R0010	2"1/2	2"1/2 - 3" - 4"					5,00	1/30
2093R0011	3"			3" - 4"			5,00	1/30



ΚΩΔ. 2093LOCK

Χαλύβδινη, επίπεδη λαβή, πλαστικοποιημένη, κόκκινη με δυνατότητα κλειδώματος με λουκέτο
Red plasticized steel flat lockable handle
Διαθέσιμη σε μπλέ ή πράσινο
Also available in blue or green

ΚΩΔΙΚΟΣ Code	ΔΙΑΣΤΑΣΗ Size	SCIROCCO	MISTRAL	TORNADO	EOLO	ΤΙΜΗ Price €	ΕΥΣ/ΕΙΑ Unit/Box
2093R04LOCK	1/2"	3/8" - 1/2" - 3/4"	3/4"	1/2"-3/4"	3/8"-1/2"-3/4"-1"	2,50	30/300
2093R05LOCK	3/4"	1"	1" - 1"1/4	1"-1"1/4		2,85	15/150
2093R07LOCK	1"1/4	1"1/4 - 1"1/2 - 2"	1"1/2 - 2"	1"1/2-2"		3,80	10/100



ΚΩΔ. 2094

Προέκταση άξονα σφαιρικών διακοπών στην περίπτωση θερμικής μόνωσης
Spindle extension for thermal insulation

ΚΩΔΙΚΟΣ Code	ΔΙΑΣΤΑΣΗ Size	ΤΙΜΗ Price €	ΕΥΣ/ΕΙΑ Unit/Box
2094N0004	1/2"-3/8"	8,60	40/120
2094N0005	3/4"-1"	10,90	30/90
2094N0007	1"1/4-1"1/2-2"	11,90	20/60
2094N0010	2"1/2-3"-4"	32,60	5/15



ΚΩΔ. 2595

Υποδοχή λαστισοωλήνα για κάνουλες ΕΟΛΟ
Hose-end and joint for ball bibcock
EOLO

ΚΩΔΙΚΟΣ Code	ΔΙΑΣΤΑΣΗ Size	ΤΙΜΗ Price €	ΕΥΣ/ΕΙΑ Unit/Box
2595N0004	1/2"	0,66	50/300
2595N0005	3/4"	1,35	25/150
2595N0006	1"	2,90	10/80



ΚΩΔ. 2096

Σετ για τον ΚΩΔ. 2980
Set for Art. 2980

ΚΩΔΙΚΟΣ Code	ΔΙΑΣΤΑΣΗ Size	ΤΙΜΗ Price €	ΕΥΣ/ΕΙΑ Unit/Box
2096N0002	1/4"	1,75	10



ΚΩΔ. 2962

Ροζέτα
Rounding

ΚΩΔΙΚΟΣ Code	ΔΙΑΣΤΑΣΗ Size	ΤΙΜΗ Price €	ΕΥΣ/ΕΙΑ Unit/Box
2962C04	1/2"	0,46	10



12



12

ΣΥΛΛΕΚΤΕΣ
MANIFOLDS

ΣΥΛΛΕΚΤΕΣ ΜΕ ΕΝΣΩΜΑΤΩΜΕΝΟΥΣ ΔΙΑΚΟΠΤΕΣ "NINO" & "RUBINO"

"NINO" & "RUBINO" DISTRIBUTION MANIFOLDS WITH VALVES



ΚΩΔ. 1822-1832
 Συλλέκτης "NINO" ορειχάλκινος CW617N με σφαιρικούς διακόπτες και σπειρώματα 1/2" x 16.
 "NINO" manifolds made of CW617N brass with ball valves and 1/2" x 16 outputs.
 Also available in nickel-plated version



ΚΩΔ. 1866-1868
 Συλλέκτης με ρυθμιστικούς διακόπτες "RUBINO" από ορειχάλκο CW617N επικεικλωμένους, με απόσταση κέντρων 36mm και παροχές 1/2" X 16
 Manifold with stop cocks "RUBINO" made of CW617N nickel-plated brass. Distance between centers 36 mm and 1/2" x 16 outputs

ΚΩΔΙΚΟΣ Code	ΕΙΣΟΔΟΣ Delivery	ΕΞΟΔΟΙ Ways	ΔΙΑΣΤΑΣΗ Size	ΤΙΜΗ Price €	ΣΥΣ/ΣΙΑ Unit/Box
1822G160402	3/4" G	2	1/2" x 16	13,00	4/32
1823G160403	3/4" G	3	1/2" x 16	18,50	4/16
1832G160402	1" G	2	1/2" x 16	13,50	4/32
1833G160403	1" G	3	1/2" x 16	19,00	4/16

ΚΩΔΙΚΟΣ Code	ΕΙΣΟΔΟΣ Delivery	ΕΞΟΔΟΙ Ways	ΔΙΑΣΤΑΣΗ Size	ΤΙΜΗ Price €	ΣΥΣ/ΣΙΑ Unit/Box
1866N160402	3/4" G	2	1/2" x 16	11,30	4/32
1866N160403	3/4" G	3	1/2" x 16	17,00	4/16
1866N160404	3/4" G	4	1/2" x 16	22,60	4/16
1868N160402	1" G	2	1/2" x 16	12,80	4/32
1868N160403	1" G	3	1/2" x 16	19,20	4/16
1868N160404	1" G	4	1/2" x 16	25,60	4/16

ΚΩΔ. 1822-1832

ΟΔΗΓΟΣ ΣΥΝΔΕΣΗΣ
 CONNECTION GUIDE

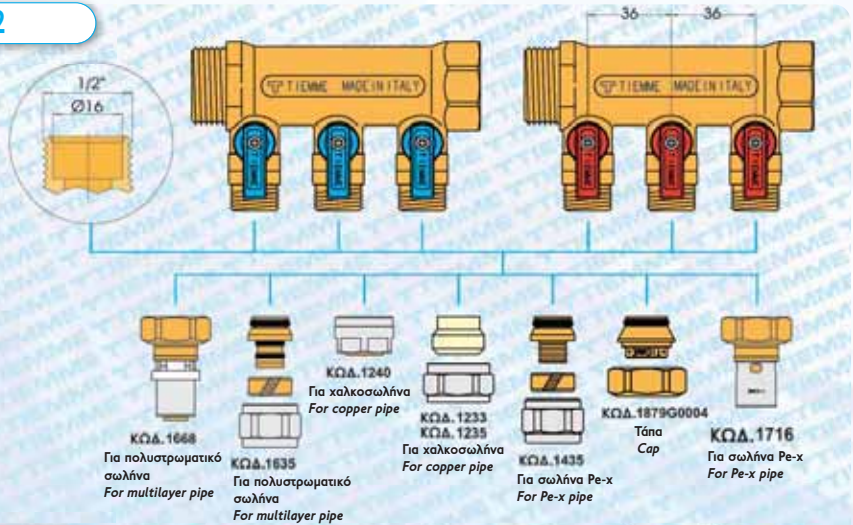

ΚΩΔ. 1866-1868

ΟΔΗΓΟΣ ΣΥΝΔΕΣΗΣ
 CONNECTION GUIDE

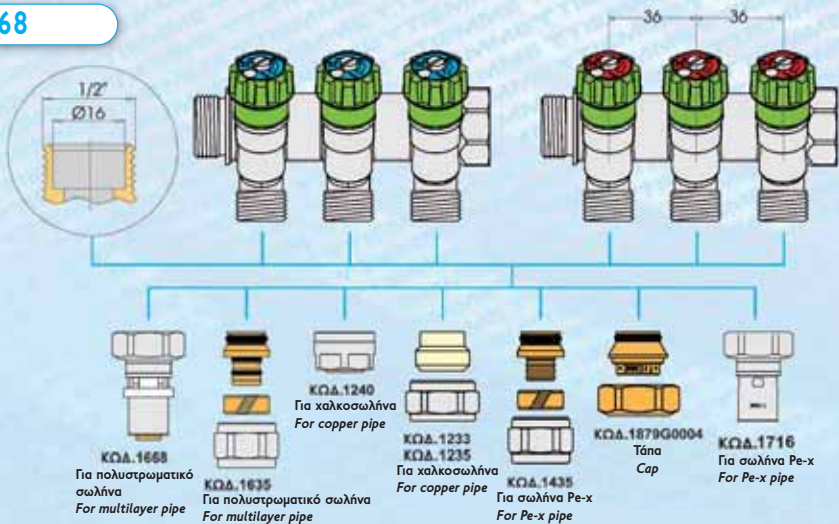

ΣΥΛΛΕΚΤΕΣ ΜΕ ΡΥΘΜΙΣΤΙΚΟΥΣ ΔΙΑΚΟΠΤΕΣ "MAXIMA"

"MAXIMA" DISTRIBUTION MANIFOLDS WITH STOP COCKS



ΚΩΔ. 1877K36

Συλλέκτης με ρυθμιστικούς διακόπτες "MAXIMA" από ορείχαλκο CW617N επικρωμιμένος, με απόσταση κέντρων 36mm και παροχές 24X19 Ø18
 Manifold with stop cocks "MAXIMA" made of CW617N chrome-plated brass. Distance between centers 36 mm and 24 x 19-Ø18 outputs



ΚΩΔ. 1876K

Συλλέκτης με ρυθμιστικούς διακόπτες "MAXIMA VERTI" από ορείχαλκο CW617N επικρωμιμένος, με απόσταση κέντρων 36mm και παροχές 24X19 Ø18
 Manifold with stop cocks "MAXIMA VERTI" made of CW617N chrome-plated brass. Distance between centers 36 mm and 24 x 19-Ø18 outputs

ΚΩΔΙΚΟΣ Code	ΕΙΣΟΔΟΣ Delivery	ΕΞΟΔΟΙ Ways	ΔΙΑΣΤΑΣΗ Size	ΤΙΜΗ Price €	ΣΥΣΤ/ΓΙΑ Unit/Box
1877K36051902	3/4" G	2	24x19xØ18	11,30	4/32
1877K36051903	3/4" G	3	24x19xØ18	17,00	4/16
1877K36051904	3/4" G	4	24x19xØ18	22,60	4/16
1877K36051905	3/4" G	5	24x19xØ18	28,30	4/16
1877K36061902	1" G	2	24x19xØ18	12,80	4/32
1877K36061903	1" G	3	24x19xØ18	19,20	4/16
1877K36061904	1" G	4	24x19xØ18	25,60	4/16
1877K36061905	1" G	5	24x19xØ18	32,00	4/16

ΚΩΔΙΚΟΣ Code	ΕΙΣΟΔΟΣ Delivery	ΕΞΟΔΟΙ Ways	ΔΙΑΣΤΑΣΗ Size	ΤΙΜΗ Price €	ΣΥΣΤ/ΓΙΑ Unit/Box
1876K36051902	3/4" G	2	24x19xØ18	12,50	1/25
1876K36051903	3/4" G	3	24x19xØ18	18,80	1/25
1876K36051904	3/4" G	4	24x19xØ18	25,00	1/25
1876K36051905	3/4" G	5	24x19xØ18	31,30	1/25
1876K36061902	1" G	2	24x19xØ18	14,00	1/25
1876K36061903	1" G	3	24x19xØ18	21,00	1/25
1876K36061904	1" G	4	24x19xØ18	28,00	1/25
1876K36061905	1" G	5	24x19xØ18	35,00	1/25

ΚΩΔ. 1877K36

ΟΔΗΓΟΣ ΣΥΝΔΕΣΗΣ
CONNECTION GUIDE

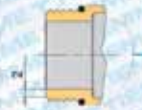

ΚΩΔ. 1666K
Για πολυστρωματικό σωλήνα
For multilayer pipe

ΚΩΔ. 1633K
Για πολυστρωματικό σωλήνα
For multilayer pipe

ΚΩΔ. 1243K
Για χαλκοσωλήνα
For copper pipe

ΚΩΔ. 1433K
Για σωλήνα Pe-x
For Pe-x pipe

ΚΩΔ. 1879K2419
Τάπα
Cap

ΚΩΔ. 1716
Για σωλήνα Pe-x
For Pe-x pipe



ΕΝΔΕΙΞΗ ΧΡΗΣΗΣ ΠΑΡΟΧΗΣ
Using marks



ΚΩΔ. 1876K

ΟΔΗΓΟΣ ΣΥΝΔΕΣΗΣ
CONNECTION GUIDE

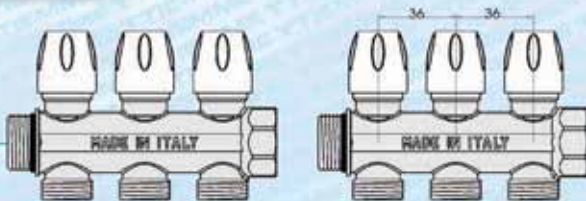
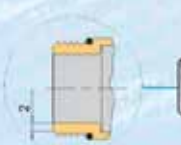

ΚΩΔ. 1666K
Για πολυστρωματικό σωλήνα
For multilayer pipe

ΚΩΔ. 1633K
Για πολυστρωματικό σωλήνα
For multilayer pipe

ΚΩΔ. 1243K
Για χαλκοσωλήνα
For copper pipe

ΚΩΔ. 1433K
Για σωλήνα Pe-x
For Pe-x pipe

ΚΩΔ. 1879K2419
Τάπα
Cap

ΚΩΔ. 1716
Για σωλήνα Pe-x
For Pe-x pipe

ΕΝΔΕΙΞΗ ΧΡΗΣΗΣ ΠΑΡΟΧΗΣ
Using marks



ΣΥΛΛΕΚΤΕΣ ΜΕ ΡΥΘΜΙΣΤΙΚΟΥΣ ΔΙΑΚΟΠΤΕΣ "MAXIMA"

"MAXIMA" DISTRIBUTION MANIFOLDS WITH STOP COCKS



ΚΩΔ. 1877Κ50

Συλλέκτης με ρυθμιστικούς διακόπτες "MAXIMA" από ορειχάλκινο CW617N επιχρωμιωμένος, με απόσταση κέντρων 50mm και παροχές 24X19 Ø18
 Manifold with stop cocks "MAXIMA" made of CW617N chrome-plated brass.
 Distance between centers 50 mm and 24 x 19-Ø18 outputs

ΚΩΔΙΚΟΣ Code	ΕΙΣΟΔΟΣ Delivery	ΕΞΟΔΟΙ Ways	ΔΙΑΣΤΑΣΗ Size	ΤΙΜΗ Price €	ΣΥΣΤΕΙΑ Unit/Box
1877K50051902	3/4"G	2	24x19xØ18	15,50	1/25
1877K50051903	3/4"G	3	24x19xØ18	22,70	1/25
1877K50051904	3/4"G	4	24x19xØ18	31,00	1/25
1877K50061902	1"G	2	24x19xØ18	17,00	1/25
1877K50061903	1"G	3	24x19xØ18	25,50	1/25
1877K50061904	1"G	4	24x19xØ18	34,00	1/25

ΚΩΔ. 1877Κ50

ΟΔΗΓΟΣ ΣΥΝΔΕΣΗΣ CONNECTION GUIDE

ΕΝΔΕΙΧΗ ΧΡΗΣΗΣ ΠΑΡΟΧΗΣ Using marks

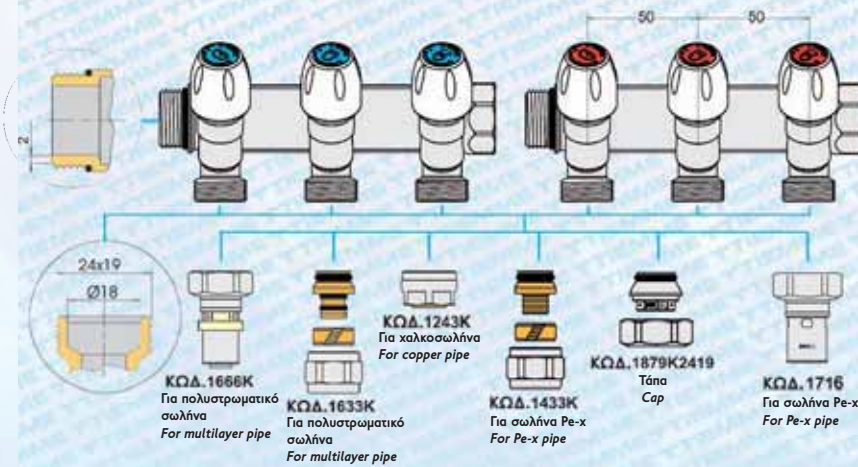

NEO

ΚΩΔ. Η9302

Στεγανοποιητικός δακτύλιος
Seal O'ring



ΚΩΔΙΚΟΣ Code	ΔΙΑΣΤΑΣΗ Size	ΤΙΜΗ Price €	ΣΥΣΤΕΙΑ Unit/Box
H9302E2222	3/4"	0,70	50/600
H9302E2982	1"	1,10	50/500

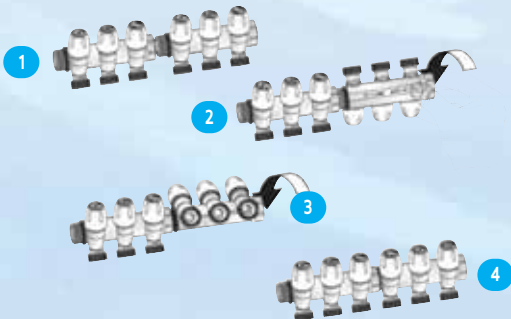

ΣΥΛΛΕΚΤΕΣ ΜΕ ΡΥΘΜΙΣΤΙΚΟΥΣ ΔΙΑΚΟΠΤΕΣ "MAXIMA"

"MAXIMA" DISTRIBUTION MANIFOLDS WITH STOP COCKS

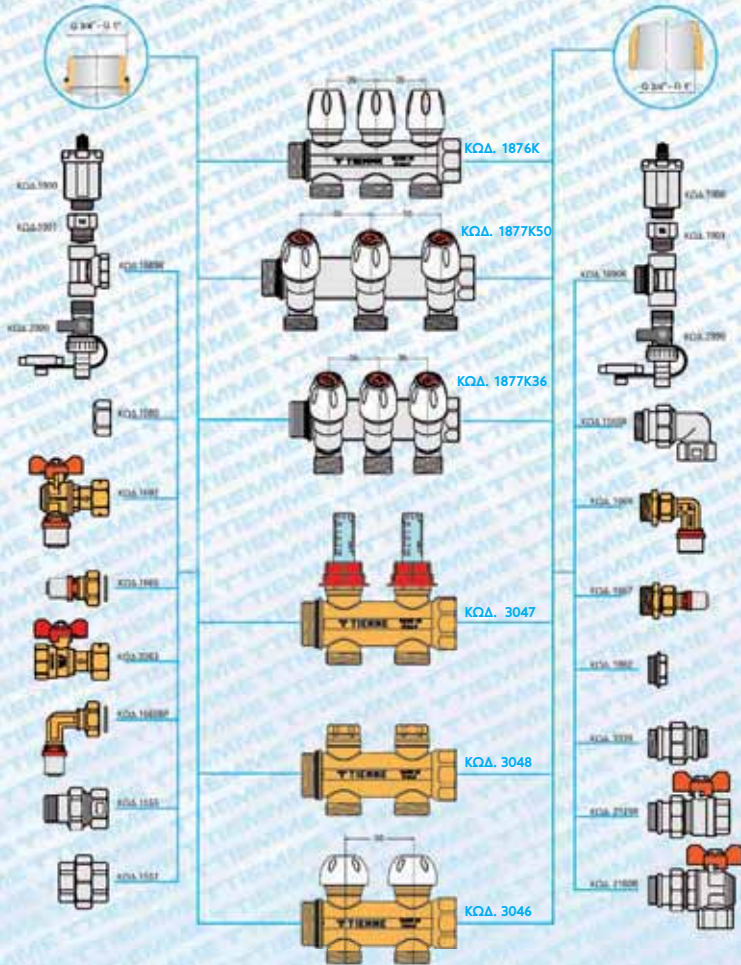

ΣΥΝΔΕΣΕΙΣ ΣΥΛΛΕΚΤΩΝ ΜΕ ΑΡΙΘΝΙΚΑ-ΘΗΛΥΚΑ ΣΠΕΙΡΩΜΑΤΑ ΑΥΤΟΣΤΕΓΑΝΟΠΟΙΟΥΜΕΝΑ
EXAMPLE OF CONNECTION FOR MANIFOLDS WITH MALE/FEMALE SELF-SEAL THREAD

ΣΥΛΛΕΚΤΕΣ ΚΕΝΤΡΙΚΗΣ ΔΙΑΝΟΜΗΣ

CENTRAL DISTRIBUTION MANIFOLDS



ΚΩΔ.3039

Συλλέκτης από ορείχαλκο CW614N με ηλεκτροθερμική κωφάλη
Brass manifold made of CW614N with manual valves and the possibility to put thermal actuators

NEO

ΚΩΔΙΚΟΣ Code	ΕΙΣΟΔΟΣ Delivery	ΕΞΟΔΟΙ Ways	ΔΙΑΣΤΑΣΗ Size	ΤΙΜΗ Price €	ΣΥΣ/ΣΙΑ Unit/Box
3039C060502	1" G	2	3/4"x18	33,80	1/10
3039C060503	1" G	3	3/4"x18	49,00	1/10
3039C060504	1" G	4	3/4"x18	65,00	1/6
3039C060505	1" G	5	3/4"x18	80,00	1/6
3039C060506	1" G	6	3/4"x18	96,00	1/6
3039C060507	1" G	7	3/4"x18	113,00	1/6
3039C060508	1" G	8	3/4"x18	128,00	1/6
3039C060509	1" G	9	3/4"x18	144,00	1/5
3039C060510	1" G	10	3/4"x18	159,00	1/5
3039C060511	1" G	11	3/4"x18	195,00	1/5
3039C060512	1" G	12	3/4"x18	215,00	1/5

ΚΩΔΙΚΟΣ Code	ΕΙΣΟΔΟΣ Delivery	ΕΞΟΔΟΙ Ways	ΔΙΑΣΤΑΣΗ Size	ΤΙΜΗ Price €	ΣΥΣ/ΣΙΑ Unit/Box
3039C070502	1" 1/4G	2	3/4"x18	37,70	1/10
3039C070503	1" 1/4G	3	3/4"x18	54,50	1/10
3039C070504	1" 1/4G	4	3/4"x18	71,00	1/6
3039C070505	1" 1/4G	5	3/4"x18	87,00	1/6
3039C070506	1" 1/4G	6	3/4"x18	104,00	1/6
3039C070507	1" 1/4G	7	3/4"x18	120,00	1/6
3039C070508	1" 1/4G	8	3/4"x18	136,00	1/6
3039C070509	1" 1/4G	9	3/4"x18	152,00	1/5
3039C070510	1" 1/4G	10	3/4"x18	171,00	1/5
3039C070511	1" 1/4G	11	3/4"x18	209,00	1/5
3039C070512	1" 1/4G	12	3/4"x18	230,00	1/5



ΚΩΔ.3040

Συλλέκτης από ορείχαλκο CW614N με παροχόμετρα για την μέτρηση και τη ρύθμιση της παροχής
Brass manifold made of CW614N with flowmeters for measuring and adjusting the flow

NEO

ΚΩΔΙΚΟΣ Code	ΕΙΣΟΔΟΣ Delivery	ΕΞΟΔΟΙ Ways	ΔΙΑΣΤΑΣΗ Size	ΤΙΜΗ Price €	ΣΥΣ/ΣΙΑ Unit/Box
3040C060502	1" G	2	3/4"x18	44,80	1/10
3040C060503	1" G	3	3/4"x18	65,50	1/10
3040C060504	1" G	4	3/4"x18	86,50	1/6
3040C060505	1" G	5	3/4"x18	107,00	1/6
3040C060506	1" G	6	3/4"x18	128,00	1/6
3040C060507	1" G	7	3/4"x18	150,00	1/6
3040C060508	1" G	8	3/4"x18	172,00	1/6
3040C060509	1" G	9	3/4"x18	192,00	1/5
3040C060510	1" G	10	3/4"x18	213,00	1/5
3040C060511	1" G	11	3/4"x18	254,00	1/5
3040C060512	1" G	12	3/4"x18	279,00	1/5

ΚΩΔΙΚΟΣ Code	ΕΙΣΟΔΟΣ Delivery	ΕΞΟΔΟΙ Ways	ΔΙΑΣΤΑΣΗ Size	ΤΙΜΗ Price €	ΣΥΣ/ΣΙΑ Unit/Box
3040C070502	1" 1/4G	2	3/4"x18	48,20	1/10
3040C070503	1" 1/4G	3	3/4"x18	70,50	1/10
3040C070504	1" 1/4G	4	3/4"x18	92,00	1/6
3040C070505	1" 1/4G	5	3/4"x18	113,00	1/6
3040C070506	1" 1/4G	6	3/4"x18	135,00	1/6
3040C070507	1" 1/4G	7	3/4"x18	157,00	1/6
3040C070508	1" 1/4G	8	3/4"x18	178,00	1/6
3040C070509	1" 1/4G	9	3/4"x18	200,00	1/5
3040C070510	1" 1/4G	10	3/4"x18	224,00	1/5
3040C070511	1" 1/4G	11	3/4"x18	266,00	1/5
3040C070512	1" 1/4G	12	3/4"x18	293,00	1/5



ΚΩΔ.3042

Συλλέκτης από ορείχαλκο CW614N με ρυθμιστικούς διακόπτες
Brass manifold made of CW614N with regulating valves

NEO

ΚΩΔΙΚΟΣ Code	ΕΙΣΟΔΟΣ Delivery	ΕΞΟΔΟΙ Ways	ΔΙΑΣΤΑΣΗ Size	ΤΙΜΗ Price €	ΣΥΣ/ΣΙΑ Unit/Box
3042C060502	1" G	2	3/4"x18	31,60	1/10
3042C060503	1" G	3	3/4"x18	45,40	1/10
3042C060504	1" G	4	3/4"x18	60,00	1/6
3042C060505	1" G	5	3/4"x18	73,50	1/6
3042C060506	1" G	6	3/4"x18	89,50	1/6
3042C060507	1" G	7	3/4"x18	105,00	1/6
3042C060508	1" G	8	3/4"x18	119,00	1/6
3042C060509	1" G	9	3/4"x18	132,00	1/5
3042C060510	1" G	10	3/4"x18	147,00	1/5
3042C060511	1" G	11	3/4"x18	182,00	1/5
3042C060512	1" G	12	3/4"x18	200,00	1/5

ΚΩΔΙΚΟΣ Code	ΕΙΣΟΔΟΣ Delivery	ΕΞΟΔΟΙ Ways	ΔΙΑΣΤΑΣΗ Size	ΤΙΜΗ Price €	ΣΥΣ/ΣΙΑ Unit/Box
3042C070502	1" 1/4G	2	3/4"x18	36,00	1/10
3042C070503	1" 1/4G	3	3/4"x18	52,00	1/10
3042C070504	1" 1/4G	4	3/4"x18	67,50	1/6
3042C070505	1" 1/4G	5	3/4"x18	82,50	1/6
3042C070506	1" 1/4G	6	3/4"x18	99,50	1/6
3042C070507	1" 1/4G	7	3/4"x18	115,00	1/6
3042C070508	1" 1/4G	8	3/4"x18	131,00	1/6
3042C070509	1" 1/4G	9	3/4"x18	147,00	1/5
3042C070510	1" 1/4G	10	3/4"x18	165,00	1/5
3042C070511	1" 1/4G	11	3/4"x18	201,00	1/5
3042C070512	1" 1/4G	12	3/4"x18	222,00	1/5

ΣΥΛΛΕΚΤΕΣ ΚΕΝΤΡΙΚΗΣ ΔΙΑΝΟΜΗΣ

CENTRAL DISTRIBUTION MANIFOLDS

ΚΩΔ. 3039-3040-3042

ΟΔΗΓΟΣ ΣΥΝΔΕΣΗΣ
CONNECTION GUIDE

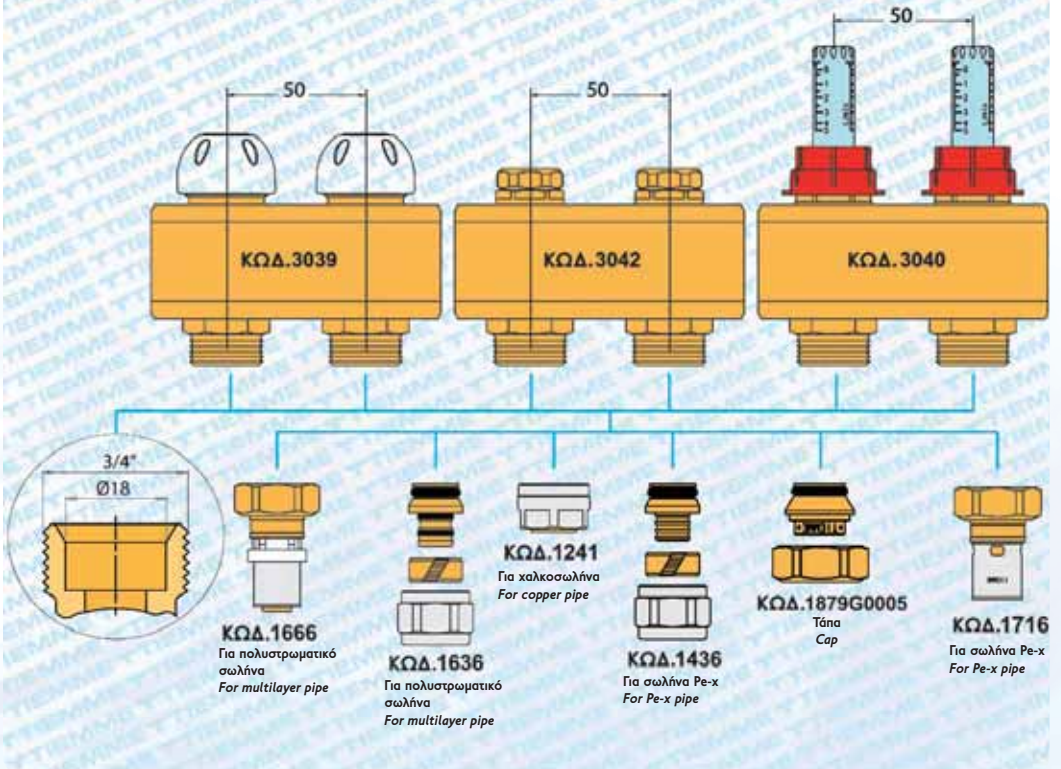

ΣΥΛΛΕΚΤΕΣ ΚΕΝΤΡΙΚΗΣ ΔΙΑΝΟΜΗΣ

CENTRAL DISTRIBUTION MANIFOLDS



ΚΩΔ. 3046
Συλλέκτης FLOOR από ορείχαλκο CW617N με χειροκίνητους διακόπτες που δέχονται ηλεκτροθερμικήκαραλή FLOOR brass manifold made of CW617N with manual valves and the possibility to put thermal actuators

NEO

ΚΩΔΙΚΟΣ Code	ΕΙΣΟΔΟΣ Delivery	ΕΞΟΔΟΙ Ways	ΔΙΑΣΤΑΣΗ Size	ΤΙΜΗ Price €	ΣΥΣ/ΞΙΑ Unit/Box
3046C060502	1" G	2	3/4"x18	24,40	1/10
3046C060503	1" G	3	3/4"x18	36,20	1/10
3046C060504	1" G	4	3/4"x18	47,30	1/6



ΚΩΔ. 3047
Συλλέκτης FLOOR από ορείχαλκο CW617N με παροχόμετρα για την μέτρηση και τη ρύθμιση της παροχής FLOOR brass manifold made of CW617N with flowmeters for measuring and adjusting the flow

NEO

ΚΩΔΙΚΟΣ Code	ΕΙΣΟΔΟΣ Delivery	ΕΞΟΔΟΙ Ways	ΔΙΑΣΤΑΣΗ Size	ΤΙΜΗ Price €	ΣΥΣ/ΞΙΑ Unit/Box
3047C060502	1" G	2	3/4"x18	34,90	1/10
3047C060503	1" G	3	3/4"x18	52,00	1/10
3047C060504	1" G	4	3/4"x18	68,50	1/6



ΚΩΔ. 3048
Συλλέκτης FLOOR από ορείχαλκο CW617N με ρυθμιστικούς διακόπτες FLOOR brass manifold made of CW617N with regulating valves

NEO

ΚΩΔΙΚΟΣ Code	ΕΙΣΟΔΟΣ Delivery	ΕΞΟΔΟΙ Ways	ΔΙΑΣΤΑΣΗ Size	ΤΙΜΗ Price €	ΣΥΣ/ΞΙΑ Unit/Box
3048C060502	1" G	2	3/4"x18	23,30	1/10
3048C060503	1" G	3	3/4"x18	34,60	1/10
3048C060504	1" G	4	3/4"x18	45,20	1/6



ΚΩΔ. 1863
Στιρίγματα συλλεκτών FLOOR για πίνακες 1931-1939-1940 Holding set for FLOOR manifolds, for 1931-1939-1940 boxes

NEO

ΚΩΔΙΚΟΣ Code	ΔΙΑΣΤΑΣΗ Size	ΤΙΜΗ Price €	ΣΥΣ/ΞΙΑ Unit/Box
1863Z0006	1"	10,50	1/25

Κωδ. 1863

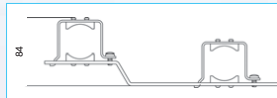

ΚΩΔ. 3046-3047-3048

ΟΔΗΓΟΣ ΣΥΝΔΕΣΗΣ
CONNECTION GUIDE

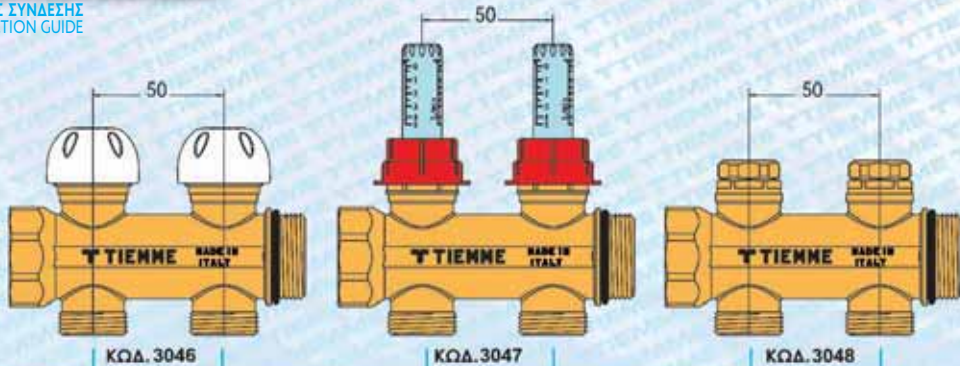

ΚΩΔ. 3046

ΚΩΔ. 3047

ΚΩΔ. 3048

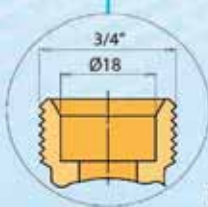

ΚΩΔ. 1666
Για πολυστρωματικό σωλήνα
For multilayer pipe

ΚΩΔ. 1636
Για πολυστρωματικό σωλήνα
For multilayer pipe

ΚΩΔ. 1241
Για χαλκοσωλήνα
For copper pipe

ΚΩΔ. 1436
Για σωλήνα Pe-x
For Pe-x pipe

ΚΩΔ. 1879G0005
Τάπα Cap

ΚΩΔ. 1716
Για σωλήνα Pe-x
For Pe-x pipe

ΣΥΛΛΕΚΤΕΣ ΑΠΟ ΠΡΟΦΙΛ ΟΡΕΙΧΑΛΚΟΥ

BAR BRASS DISTRIBUTION MANIFOLDS



ΚΩΔ. 1985-1986-1987

Συλλέκτης - μπάρα από προφίλ ορειχάλκου CW614N με απόσταση κέντρων 50 mm και παροχές 1/2" θηλυκές
Bar brass manifold made of CW614N.
Distance between centers 50 mm with 1/2" female outputs

ΚΩΔΙΚΟΣ Code	ΕΙΣΟΔΟΣ Delivery	ΕΞΟΔΟΙ Ways	ΔΙΑΣΤΑΣΗ Size	ΤΙΜΗ Price €	ΣΥΣ/ΕΙΑ Unit/Box
1985G050402	3/4" G	2	1/2" G	8,20	1/70
1985G050403	3/4" G	3	1/2" G	12,20	1/45
1985G050404	3/4" G	4	1/2" G	16,30	1/30
1985G050405	3/4" G	5	1/2" G	20,40	1/25
1985G050406	3/4" G	6	1/2" G	24,40	1/32
1985G050407	3/4" G	7	1/2" G	28,50	1/15
1985G050408	3/4" G	8	1/2" G	32,60	1/15
1985G050409	3/4" G	9	1/2" G	36,60	1/10
1985G050410	3/4" G	10	1/2" G	40,70	1/16
1985G050411	3/4" G	11	1/2" G	44,80	1/20
1985G050412	3/4" G	12	1/2" G	48,80	1/10
1986G060402	1" G	2	1/2" G	8,20	1/45
1986G060403	1" G	3	1/2" G	12,20	1/30
1986G060404	1" G	4	1/2" G	16,30	1/20
1986G060405	1" G	5	1/2" G	20,40	1/20
1986G060406	1" G	6	1/2" G	24,40	1/10
1986G060407	1" G	7	1/2" G	28,50	1/10
1986G060408	1" G	8	1/2" G	32,60	1/10
1986G060409	1" G	9	1/2" G	36,60	1/10
1986G060410	1" G	10	1/2" G	40,70	1/10
1986G060411	1" G	11	1/2" G	44,70	1/10
1986G060412	1" G	12	1/2" G	48,80	1/10
1987G070402	1" 1/4 G	2	1/2" G	11,40	1/30
1987G070403	1" 1/4 G	3	1/2" G	17,10	1/20
1987G070404	1" 1/4 G	4	1/2" G	22,80	1/12
1987G070405	1" 1/4 G	5	1/2" G	28,50	1/12
1987G070406	1" 1/4 G	6	1/2" G	34,20	1/15
1987G070407	1" 1/4 G	7	1/2" G	39,90	1/10
1987G070408	1" 1/4 G	8	1/2" G	45,60	1/10
1987G070409	1" 1/4 G	9	1/2" G	51,50	1/5
1987G070410	1" 1/4 G	10	1/2" G	57,00	1/5
1987G070411	1" 1/4 G	11	1/2" G	63,00	1/5
1987G070412	1" 1/4 G	12	1/2" G	68,50	1/5



ΚΩΔ. 1450

Αρσενικό ρακόρ 1/2" για συλλέκτη μπάρα με O-Ring, για σωλήνα PE-X
Straight fitting male PE-X pipe with O-Ring for bar manifolds

ΚΩΔΙΚΟΣ Code	ΔΙΑΣΤΑΣΗ Size	ΤΙΜΗ Price €	ΣΥΣ/ΕΙΑ Unit/Box
1450G162004	16 x 2,0	Δες κεφ. 4	10/250
1450G162204	16 x 2,2		10/250
1450G202004	20 x 2,0		5/150
1450G202804	20 x 2,8		5/150



ΚΩΔ. 1290

Αρσενικό ρακόρ G1/2" για συλλέκτη μπάρα με O-ring
Fitting male with G1/2" connection for brass manifolds and O-ring

ΚΩΔΙΚΟΣ Code	ΔΙΑΣΤΑΣΗ Size	ΤΙΜΗ Price €	ΣΥΣ/ΕΙΑ Unit/Box
1290G001604	G1/2" - 1/2" x 16	1,40	10/300
1290G181904	24 x 19 Ø18	2,00	10/300

ΠΙΝΑΚΕΣ ΚΑΙ ΣΤΗΡΙΓΜΑΤΑ

BOXES AND SUPPORTS



ΚΩΔ. 1810
Πλαστικός πίνακας universal
Plastic universal box

ΚΩΔΙΚΟΣ Code	ΔΙΑΣΤΑΣΗ Size	ΤΙΜΗ Price €	ΕΥΣ/ΕΙΑ Unit/Box
1810P2530	300 x 250 x 80	11,70	1/10
1810P2540	400 x 250 x 80	15,70	1/10

Για στηρίγματα δες κωδ. 1807-1808
For the sets see art. 1807-1808-1809



ΚΩΔ. 1920-1930
Μεταλλικός πίνακας universal
Universal metallic box

ΚΩΔΙΚΟΣ Code	ΔΙΑΣΤΑΣΗ Size	ΤΙΜΗ Price €	ΕΥΣ/ΕΙΑ Unit/Box
1930B504509	500 x 450 x 90	106,00	1/1
1930B604509	600 x 450 x 90	112,00	1/1
1930B704509	700 x 450 x 90	125,00	1/1
1930B804509	800 x 450 x 90	137,00	1/1

Για στηρίγματα δες κωδ. 1807-1808
for the sets see art. 1807-1808



ΚΩΔ. 1910P
Πλαστικός πίνακας "JOLLY"
Plastic box "JOLLY"

ΚΩΔΙΚΟΣ Code	ΔΙΑΣΤΑΣΗ Size	ΤΙΜΗ Price €	ΕΥΣ/ΕΙΑ Unit/Box
1910P402008	400 x 240 x 80	13,90	1/19
1910P502408	500 x 240 x 80	26,50	1/14
1910P602408	600 x 240 x 80	28,20	1/12



ΚΩΔ. 1939
Πίνακας ρυθμιζόμενος σε βάθος και ύψος για συλλέκτες μπάρα. Στηρίγματα 1865-1864 ανάλογα με τη διάμετρο του συλλέκτη
Metallic box for bar manifolds; height and depth adjustable. Holding set art. 1865-1864 in function of manifold diameter is necessary

ΚΩΔΙΚΟΣ Code	ΔΙΑΣΤΑΣΗ Size	ΤΙΜΗ Price €	ΕΥΣ/ΕΙΑ Unit/Box
1939B05045	500 x 620 x 90	118,00	1/1
1939B07045	700 x 620 x 90	139,00	1/1
1939B10045	1000 x 620 x 90	168,00	1/1

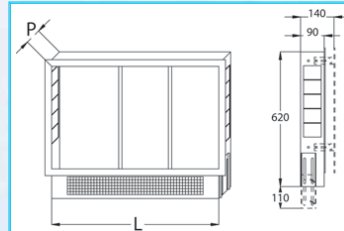

ΚΩΔ. 1939

Ρυθμιζόμενο βάθος από 90 mm έως 140 mm

Adjustable depth from 90 mm to 140 mm



ΚΩΔ. 1940
Πίνακας ρυθμιζόμενος σε βάθος και ύψος για γκροού ανάμιξης και συλλέκτες μπάρα.
Metallic box for mixing and distribution units and bar manifolds; height and depth adjustable

ΚΩΔΙΚΟΣ Code	ΔΙΑΣΤΑΣΗ Size	ΤΙΜΗ Price €	ΕΥΣ/ΕΙΑ Unit/Box
1940B06045	600 x 670 x 120	173,00	1/1
1940B07045	700 x 670 x 120	183,00	1/1
1940B08045	850 x 670 x 120	200,00	1/1
1940B10045	1000 x 670 x 120	221,00	1/1
1940B12045	1200 x 670 x 120	234,00	1/1

Ρυθμιζόμενο βάθος από 120 mm έως 170 mm
Adjustable depth from 120 mm to 170 mm

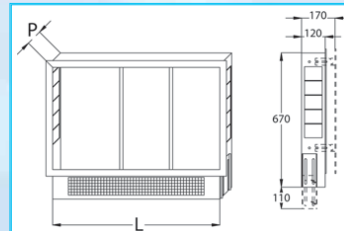

ΚΩΔ. 1940

ΠΙΝΑΚΕΣ ΚΑΙ ΣΤΗΡΙΓΜΑΤΑ

BOXES AND SUPPORTS



ΚΩΔ. 1807

Στηρίγματα συλλεκτών
"RUBINO", "NINO" και "MAXIMA"
για τους πίνακες κωδ. 1810-1930
Holding set for "RUBINO", "NINO"
and "MAXIMA" manifolds to put in
1810-1930 boxes

ΚΩΔΙΚΟΣ Code	ΔΙΑΣΤΑΣΗ Size	ΤΙΜΗ Price €	ΕΥΣ/ΕΙΑ Unit/Box
1807P0001	3/4" - 1"	3,20	1/10



ΚΩΔ. 1808

Στηρίγματα συλλεκτών από μπάρα
για πίνακες κωδ. 1810-1930
Holding set for bar manifolds to
put in 1810-1920-1930 boxes

ΚΩΔΙΚΟΣ Code	ΔΙΑΣΤΑΣΗ Size	ΤΙΜΗ Price €	ΕΥΣ/ΕΙΑ Unit/Box
1808P0001	3/4" - 1"	3,20	1/8



ΚΩΔ. 1864

Στηρίγματα συλλεκτών από μπάρα 1" -
1" 1/4 για τον πίνακα κωδ. 1940
Holding set for 1" - 1" 1/4 bar
manifolds to put in 1940 box

ΚΩΔΙΚΟΣ Code	ΔΙΑΣΤΑΣΗ Size	ΤΙΜΗ Price €	ΕΥΣ/ΕΙΑ Unit/Box
1864Z0006	1"	9,10	1/25
1864Z0007	1" 1/4	9,10	1/25



ΚΩΔ. 1865

Στηρίγματα συλλεκτών από μπάρα
3/4" - 1" - 1" 1/4 για τον πίνακα
κωδ. 1940
Universal set for 3/4" - 1" - 1" 1/4
bar manifolds to put in 1940 box

ΚΩΔΙΚΟΣ Code	ΔΙΑΣΤΑΣΗ Size	ΤΙΜΗ Price €	ΕΥΣ/ΕΙΑ Unit/Box
1865Z050607	3/4" - 1" - 1" 1/4	8,50	1/25

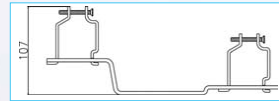
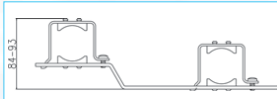

ΚΩΔ. 1864P

Στηρίγματα συλλεκτών
από μπάρα 1" - 1" 1/4
για τον πίνακα κωδ. 1940
Wall holding set for
1" - 1" 1/4 bar manifolds

NEO

ΚΩΔΙΚΟΣ Code	ΔΙΑΣΤΑΣΗ Size	ΤΙΜΗ Price €	ΕΥΣ/ΕΙΑ Unit/Box
1864Z0006P	1"	13,70	1/25
1864Z0007P	1" 1/4	14,00	1/25



ΚΩΔ. 1480

Χαλύβδινη γωνία στήριξης σωλήνα
"COBRA-PEX"
Elbow for "COBRA-PEX" pipes

ΚΩΔΙΚΟΣ Code	ΔΙΑΣΤΑΣΗ Size	ΤΙΜΗ Price €	ΕΥΣ/ΕΙΑ Unit/Box
1480Z0015	12 - 15	0,82	60/120
1480Z0018	16 - 18	1,05	40/80
1480Z0022	20 - 22	1,85	25/50
1480Z0025	24 - 26	2,75	1/50

ΠΑΡΕΛΚΟΜΕΝΑ ΚΑΙ ΑΝΤΑΛΑΚΤΙΚΑ ΣΥΛΛΕΚΤΩΝ

EQUIPMENT AND SPARE PARTS FOR MANIFOLDS



ΚΩΔ. 2121R
Σφαιρικός διακόπτης ίσιος με ουρά άμεσης στεγανοποίησης
Straight valve with seal

ΚΩΔΙΚΟΣ Code	ΔΙΑΣΤΑΣΗ Size	ΤΙΜΗ Price €	ΣΥΣ/ΣΙΑ Unit/Box
Με μπλέ πεταλούδα /with blue handle			
2121B2805R	3/4"	Δες κεφ. 11	10/40
2121B2806R	1"		9/36
2121B2807R	1"1/4		6/24
Με κόκκινη πεταλούδα /with red handle			
2121R2805R	3/4"	Δες κεφ. 11	10/40
2121R2806R	1"		9/36
2121R2807R	1"1/4		6/24



ΚΩΔ. 2121PT
Σφαιρικός διακόπτης με προέκταση υποδοχής θερμομέτρου και θερμομέτρο
Straight valve with union for thermometer and thermometer
Thermometer included

ΚΩΔΙΚΟΣ Code	ΔΙΑΣΤΑΣΗ Size	ΤΙΜΗ Price €	ΣΥΣ/ΣΙΑ Unit/Box
Με μπλέ πεταλούδα /with blue handle			
2121B06PT	1"	28,30	4/16
2121B07PT	1"1/4	41,00	4/16
Με κόκκινη πεταλούδα /with red handle			
2121R06PT	1"	28,30	4/16
2121R07PT	1"1/4	41,00	4/16



ΚΩΔ. 2180PT
Γωνιακός σφαιρικός διακόπτης με προέκταση υποδοχής θερμομέτρου και θερμομέτρο
Angle valve with union for thermometer and thermometer.
Thermometer included

ΚΩΔΙΚΟΣ Code	ΔΙΑΣΤΑΣΗ Size	ΤΙΜΗ Price €	ΣΥΣ/ΣΙΑ Unit/Box
Με μπλέ πεταλούδα /with blue handle			
2180B06PT	1"	33,00	3/12
Με κόκκινη πεταλούδα /with red handle			
2180R06PT	1"	33,00	3/12



ΚΩΔ. 2180R
Γωνιακός σφαιρικός διακόπτης με ουρά άμεσης στεγανοποίησης
Angle valve with seal

ΚΩΔΙΚΟΣ Code	ΔΙΑΣΤΑΣΗ Size	ΤΙΜΗ Price €	ΣΥΣ/ΣΙΑ Unit/Box
Με μπλέ πεταλούδα /with blue handle			
2180B2805R	3/4"	Δες κεφ. 11	10/40
2180B2806R	1"		5/20
Με κόκκινη πεταλούδα /with red handle			
2180R2805R	3/4"	Δες κεφ. 11	10/40
2180R2806R	1"		5/20



ΚΩΔ. 1890
Τάφ συλλεκτών αρσενικό με θηλυκά σπειρώματα 3/8" και 1/2"
Cap end for manifold with 3/8" and 1/2" threaded connections

ΚΩΔΙΚΟΣ Code	ΔΙΑΣΤΑΣΗ Size	ΤΙΜΗ Price €	ΣΥΣ/ΣΙΑ Unit/Box
1890G030405	3/4"	3,80	10/130
1890G030406	1"	3,70	5/90
1890G030407	1"1/4	5,20	5/60
Επιχρωμιωμένη / Chrome-plated			
1890K030405	3/4"	3,30	10/130
1890K030406	1"	3,40	5/90



ΚΩΔ. 2070
Θερμόμετρο Φ40, L=30 mm κλίμακα: 0 -- 80°C
Φ 40 thermometer with back probe connection L=30 mm scale: 0 -- 80°C

ΚΩΔΙΚΟΣ Code	ΔΙΑΣΤΑΣΗ Size	ΤΙΜΗ Price €	ΣΥΣ/ΣΙΑ Unit/Box
2070T403080		8,30	10/50



ΚΩΔ. 1889R
Ταφ συλλεκτών θηλυκό με σπειρώμα αυτοστεγανοποίησης
Female end tee

NEO

ΚΩΔΙΚΟΣ Code	ΔΙΑΣΤΑΣΗ Size	ΤΙΜΗ Price €	ΣΥΣ/ΣΙΑ Unit/Box
1889C040405R	3/4"x1/2"x1/2"	3,05	10/100
1889C040406R	1"x1/2"x1/2"	3,15	10/100
Articoli cromati/Chrome-plated			
1889K040405R	3/4"x1/2"x1/2"	3,30	10/100
1889K040406R	1"x1/2"x1/2"	3,55	10/100



ΚΩΔ. 1881
Συστολή αρσενική θηλυκή με O-ring για συλλέκτη
M/F reduction with O-ring for manifolds

ΚΩΔΙΚΟΣ Code	ΔΙΑΣΤΑΣΗ Size	ΤΙΜΗ Price €	ΣΥΣ/ΣΙΑ Unit/Box
1881C0504	3/4" x 1/2"	1,60	10/300
1881C0604	1" x 1/2"	1,80	10/200
1881C0605	1" x 3/4"	1,80	10/200
1881C0704	1"1/4 x 1/2"	4,05	10/150
Επιχρωμιωμένη / Chrome-plated			
1881K0504	3/4" x 1/2"	1,90	10/300
1881K0604	1" x 1/2"	1,90	10/200
1881K0605	1" x 3/4"	4,15	10/200

ΠΑΡΕΛΚΟΜΕΝΑ ΚΑΙ ΑΝΤΑΛΑΚΤΙΚΑ ΣΥΛΛΕΚΤΩΝ

EQUIPMENT AND SPARE PARTS FOR MANIFOLDS



ΚΩΔ. 1880
Θηλυκή τάπα συλλεκτών
Female cap for manifolds

ΚΩΔΙΚΟΣ Code	ΔΙΑΣΤΑΣΗ Size	ΤΙΜΗ Price €	ΣΥΣ/ΣΙΑ Unit/Box
1880C0005	3/4"	Δες κεφ. 8	10/300
1880C0006	1"		10/200
Επιχρωμαωμένη / Chrome-plated			
1880K0005	3/4"	1,30	10/300
1880K0006	1"	2,10	10/200



ΚΩΔ. 1882
Αρσενική τάπα με O-ring για συλλεκτές
Male cap with O-ring for manifolds

ΚΩΔΙΚΟΣ Code	ΔΙΑΣΤΑΣΗ Size	ΤΙΜΗ Price €	ΣΥΣ/ΣΙΑ Unit/Box
1882C0004	1/2"	0,99	25/500
1882C0005	3/4"	1,65	25/400
1882C0006	1"	1,80	10/200
1882C0007	1" 1/4	3,60	10/150
Επιχρωμαωμένη / Chrome-plated			
1882K0005	3/4"	1,40	25/400
1882K0006	1"	2,50	10/200



ΚΩΔ. 1887
Ρακόρ αρσενικό αρσενικό με O-ring για τη δημιουργία πρόσθετης παροχής στο τέλος του συλλεκτή
Straight fitting male/male with O-ring for manifold delivery

ΚΩΔΙΚΟΣ Code	ΔΙΑΣΤΑΣΗ Size	ΤΙΜΗ Price €	ΣΥΣ/ΣΙΑ Unit/Box
1887C0504	3/4" - 1/2" x 16	1,45	10/250
Επιχρωμαωμένη / Nickel plated articles			
1887N0504	3/4" - 1/2" x 16	1,55	10/250



ΚΩΔ. 3341
Ρακόρ σύνδεσης συλλεκτών με παξιμάδι σύσφιξης και O-rings στεγανοποιήσις
Straight connection fittings male/male with O-rings and fastening nut

ΚΩΔΙΚΟΣ Code	ΔΙΑΣΤΑΣΗ Size	ΤΙΜΗ Price €	ΣΥΣ/ΣΙΑ Unit/Box
3341C0505	3/4"	4,20	1/100
3341C0606	1"	6,50	1/35
3341C0707	1" 1/4	13,40	1/30



ΚΩΔ. 1886
Ρακόρ αρσενικό θηλυκό για συλλεκτές
Straight fitting male/female for manifold delivery

ΚΩΔΙΚΟΣ Code	ΔΙΑΣΤΑΣΗ Size	ΤΙΜΗ Price €	ΣΥΣ/ΣΙΑ Unit/Box
1886C0504	3/4" x 1/2"	1,65	10/200
Επιχρωμαωμένη / Nickel plated articles			
1886N0504	3/4" x 1/2"	1,85	10/200



ΚΩΔ. 3339
Ρακόρ σύνδεσης συλλεκτών, τριών τεμαχίων με O-rings στεγανοποιήσις
3 pieces straight connection fittings male/male with O-rings

ΚΩΔΙΚΟΣ Code	ΔΙΑΣΤΑΣΗ Size	ΤΙΜΗ Price €	ΣΥΣ/ΣΙΑ Unit/Box
3339C0505	3/4"	7,50	1/40
3339C0606	1"	12,10	1/35
3339C0707	1" 1/4	18,50	1/30



ΚΩΔ. 1514
Ρακόρ συλλεκτών αρσενικό θηλυκό αξονικής μετατόπισης 25 mm
M/F misaligned of 25 mm nipple



ΚΩΔΙΚΟΣ Code	ΔΙΑΣΤΑΣΗ Size	ΤΙΜΗ Price €	ΣΥΣ/ΣΙΑ Unit/Box
1514C0606	1"	16,50	2/40



ΚΩΔ. 1513
Ρακόρ συλλεκτών αρσενικό θηλυκό αξονικής μετατόπισης 15 mm
M/F misaligned of 15 mm nipple

ΚΩΔΙΚΟΣ Code	ΔΙΑΣΤΑΣΗ Size	ΤΙΜΗ Price €	ΣΥΣ/ΣΙΑ Unit/Box
1513C0606	1"	14,50	5/50



ΚΩΔ. 1901
Βαλβίδα αντεπιστροφής με O-ring και ορειχάλκινο μηχανισμό
Cutoff valve with O-ring sealing and brass shutter

ΚΩΔΙΚΟΣ Code	ΔΙΑΣΤΑΣΗ Size	ΤΙΜΗ Price €	ΣΥΣ/ΣΙΑ Unit/Box
1901N0003	3/8"	Δες κεφ. 15	5/300
1901N0004	1/2"		5/300



ΚΩΔ. 2990G
Κρούνος εκκένωσης
BOILER ball valve for water load or unload

ΚΩΔΙΚΟΣ Code	ΔΙΑΣΤΑΣΗ Size	ΤΙΜΗ Price €	ΣΥΣ/ΣΙΑ Unit/Box
2990G1503	3/8"	Δες κεφ. 11	25/75
2990G1504	1/2"		25/75

ΠΑΡΕΛΚΟΜΕΝΑ ΚΑΙ ΑΝΤΑΛΑΚΤΙΚΑ ΣΥΛΛΕΚΤΩΝ

EQUIPMENT AND SPARE PARTS FOR MANIFOLDS



ΚΩΔ. 1899
Αυτόματο εξεριστικό γωνιακό
Automatic valve for air outlet

ΚΩΔΙΚΟΣ Code	ΔΙΑΣΤΑΣΗ Size	ΤΙΜΗ Price €	ΣΥΣ/ΣΙΑ Unit/Box
1899N0003	3/8"	δες κεφ. 15	1/30
1899N0004	1/2"		1/30



ΚΩΔ. 1900G34
Αυτόματο εξεριστικό
με σώμα διαμέτρου
Φ 34 mm
Automatic air vent
valve with body Φ 34 mm

NEO

ΚΩΔΙΚΟΣ Code	ΔΙΑΣΤΑΣΗ Size	ΤΙΜΗ Price €	ΣΥΣ/ΣΙΑ Unit/Box
1900G3403	3/8"	δες κεφ. 15	1/40



ΚΩΔ. 1900
Αυτόματο εξεριστικό ίσιο
Air-vent valve

ΚΩΔΙΚΟΣ Code	ΔΙΑΣΤΑΣΗ Size	ΤΙΜΗ Price €	ΣΥΣ/ΣΙΑ Unit/Box
1900N0003	3/8"	δες κεφ. 15	1/30
1900N0004	1/2"		1/30



ΚΩΔ. 1898
Αυτόματο εξεριστικό με
γωνιακή εξέρωση
Air-vent valve with side outlet

ΚΩΔΙΚΟΣ Code	ΔΙΑΣΤΑΣΗ Size	ΤΙΜΗ Price €	ΣΥΣ/ΣΙΑ Unit/Box
1898N0003	3/8"	δες κεφ. 15	1/30
1898N0004	1/2"		1/30

ΡΑΚΟΡ ΣΥΛΛΕΚΤΩΝ ΜΕ ΣΥΝΔΕΣΕΙΣ 3/4" Φ18 (ΕΥΡΩΚΩΝΟΣ)

FITTINGS FOR MANIFOLDS WITH 3/4" Φ18 (EUROCONUS)



ΚΩΔ. 1241
Για χαλκοσωλήνα/for copper pipe
Παξιμάδι με ορειχάλκινο και
ελαστικό δακτυλίδι 3/4"x18
(Ευρωκώνος)
Nut with brass and rubber rings for
3/4"x18 (EUROCONUS) connection

ΚΩΔΙΚΟΣ Code	ΔΙΑΣΤΑΣΗ Size	ΤΙΜΗ Price €	ΣΥΣ/ΣΙΑ Unit/Box
1241N001505	15 x 3/4"	3,30	10/250
1241N001605	16 x 3/4"	3,30	10/250
1241N001805	18 x 3/4"	3,30	10/250



ΚΩΔ. 1436N
Για σωλήνα PE-X / for PE-X pipe
Προσρμογείς 3/4"x18
(Ευρωκώνος)
Adapter for fittings with 3/4" x 18
(EUROCONUS) connection

ΚΩΔΙΚΟΣ Code	ΔΙΑΣΤΑΣΗ Size	ΤΙΜΗ Price €	ΣΥΣ/ΣΙΑ Unit/Box
1436N162005	16 x 2,0 x 3/4"	2,50	10/250
1436N162205	16 x 2,2 x 3/4"	2,65	10/250
1436N182005	18 x 2,0 x 3/4"	2,50	10/200
1436N182505	18 x 2,5 x 3/4"	2,65	10/200
1436N202005	20 x 2,0 x 3/4"	2,50	10/200



ΚΩΔ. 1666N
Τρελό ρακόρ με σύνδεση 3/4"x18
Straight fitting with loose nut for
3/4"x18 connections (EUROCONUS)

ΚΩΔΙΚΟΣ Code	ΔΙΑΣΤΑΣΗ Size	ΤΙΜΗ Price €	ΣΥΣ/ΣΙΑ Unit/Box
1666N001605CZ	16 x 3/4"	9,40	10/100
1666N001805CZ	18 x 3/4"	10,40	10/100
1666N002005CZ	20 x 3/4"	9,80	10/100



ΚΩΔ. 1636N
Για πολυστρωματικό σωλήνα
for multilayer pipe
Προσρμογείς 3/4"x18(Ευρωκώνος)
Adapter for fittings with 3/4" x 18
(EUROCONUS) connection

ΚΩΔΙΚΟΣ Code	ΔΙΑΣΤΑΣΗ Size	ΤΙΜΗ Price €	ΣΥΣ/ΣΙΑ Unit/Box
1636N162005	16 x 2,0 x 3/4"	2,50	10/250
1636N182005	18 x 2,0 x 3/4"	2,70	10/200
1636N202005	20 x 2,0 x 3/4"	2,70	10/200

ΠΑΚΟΡ ΣΥΛΛΕΚΤΩΝ ΜΕ ΣΥΝΔΕΣΕΙΣ 24 X 19 Φ18

FITTINGS FOR MANIFOLDS WITH CONNECTIONS 24 X 19 Φ18



ΚΩΔ. 1243Κ

Για χαλκοσωλήνα /for copper pipe
Παξιμάδι με ορειχάλκινο και
ελαστικό δακτυλίδι επικρωσμένο
24x19 Φ18
Nut with brass and rubber rings for
24 x 19 - Φ 18 connections

ΚΩΔΙΚΟΣ Code	ΔΙΑΣΤΑΣΗ Size	ΤΙΜΗ Price €	ΣΥΣ/ΣΙΑ Unit/Box
1243Κ001524	15 - 24x19	δες κεφ. 13	10/400
1243Κ001624	16 - 24x19		10/400
1243Κ001824	18 - 24x19		10/400



ΚΩΔ. 1433Κ

Για PE-X / for PE-X pipe
Ρακόρ 24x19 Φ18 επικρωσμένο
Adapter for 24 x 19 Φ18
connections

ΚΩΔΙΚΟΣ Code	ΔΙΑΣΤΑΣΗ Size	ΤΙΜΗ Price €	ΣΥΣ/ΣΙΑ Unit/Box
1433Κ152518	15 x 2,5 - 24 x 19	δες κεφ. 13	10/250
1433Κ162018	16 x 2,0 - 24 x 19		10/250
1433Κ162218	16 x 2,2 - 24 x 19		10/250
1433Κ182018	18 x 2,0 - 24 x 19		10/200
1433Κ182518	18 x 2,5 - 24 x 19		10/200



ΚΩΔ. 1666Κ

Τρελό ρακόρ με
σύνδεση
24x19 Φ18
Straight fitting
with loose nut
for 24x19 Φ18
connections



ΚΩΔΙΚΟΣ Code	ΔΙΑΣΤΑΣΗ Size	ΤΙΜΗ Price €	ΣΥΣ/ΣΙΑ Unit/Box
1666Κ1619	16 x 24 - 19 Φ18	δες κεφ. 13	10/100
1666Κ1819	18 x 24 - 19 Φ18		10/100
1666Κ2019	20 x 24 - 19 Φ18		10/100



ΚΩΔ. 1633Κ

Για πολυστρωματικό σωλήνα
for multilayer pipe
Ρακόρ 24 x 19 Φ 18 επικρωσμένο
Adapter for 24 x 19 - Φ18
connections chrome plated

ΚΩΔΙΚΟΣ Code	ΔΙΑΣΤΑΣΗ Size	ΤΙΜΗ Price €	ΣΥΣ/ΣΙΑ Unit/Box
1633Κ162018	16 x 2,0 - 24 x 19	δες κεφ. 13	10/350
1633Κ182018	18 x 2,0 - 24 x 19		10/300

ΠΑΚΟΡ ΣΥΛΛΕΚΤΩΝ ΜΕ ΣΥΝΔΕΣΕΙΣ 1/2" Φ16

FITTINGS FOR MANIFOLDS WITH 1/2" Φ16



ΚΩΔ. 1240

Για χαλκοσωλήνα /for copper pipe
Παξιμάδι με ορειχάλκινο και
ελαστικό δακτυλίδι επικρωσμένο
1/2"x16
Nut with brass and rubber rings for
1/2"x16 connection

ΚΩΔΙΚΟΣ Code	ΔΙΑΣΤΑΣΗ Size	ΤΙΜΗ Price €	ΣΥΣ/ΣΙΑ Unit/Box
1240N001504	15 x 1/2"	1,80	10/400
1240N001604	16 x 1/2"	1,98	10/400



ΚΩΔ. 1235

για χαλκοσωλήνα
for copper pipe
Παξιμάδι κίτρινο και δακτυλίδι
P.T.F.E. με σπείρωμα 1/2"
Nut and P.T.F.E. ring for 1/2" x 16
connection

ΚΩΔΙΚΟΣ Code	ΔΙΑΣΤΑΣΗ Size	ΤΙΜΗ Price €	ΣΥΣ/ΣΙΑ Unit/Box
1235G001504	15 x 1/2"	1,30	50/600
1235G001604	16 x 1/2"	1,30	50/600



ΚΩΔ. 1435N

Για PE-X / for PE-X pipe
Ρακόρ 1/2"x16 επικρωσμένο
Adapter for 1/2" x 16 connections

ΚΩΔΙΚΟΣ Code	ΔΙΑΣΤΑΣΗ Size	ΤΙΜΗ Price €	ΣΥΣ/ΣΙΑ Unit/Box
1435N152516	15 - 2,5 x 1/2"	2,00	10/350
1435N162016	16 - 2,0 x 1/2"	2,00	10/300
1435N162216	16 - 2,2 x 1/2"	2,00	10/300



ΚΩΔ. 1235N

για χαλκοσωλήνα
for copper pipe
Παξιμάδι επικρωσμένο και
δακτυλίδι P.T.F.E. με σπείρωμα 1/2"
Nut and P.T.F.E. ring for 1/2" x 16
connection

ΚΩΔΙΚΟΣ Code	ΔΙΑΣΤΑΣΗ Size	ΤΙΜΗ Price €	ΣΥΣ/ΣΙΑ Unit/Box
1235G001504	15 x 1/2"	1,40	50/600
1235G001604	16 x 1/2"	1,40	50/600



ΚΩΔ. 1435

Για PE-X /for PE-X pipe
Ρακόρ 1/2" x 16 κίτρινο
Adapter for 1/2" x 16 connections

ΚΩΔΙΚΟΣ Code	ΔΙΑΣΤΑΣΗ Size	ΤΙΜΗ Price €	ΣΥΣ/ΣΙΑ Unit/Box
1435G152516	15 - 2,5 x 1/2"	1,90	10/350
1435G162016	16 - 2,0 x 1/2"	1,90	10/300
1435G162216	16 - 2,2 x 1/2"	1,90	10/300



ΚΩΔ. 1635N

Για πολυστρωματικό σωλήνα
for multilayer pipe
Ρακόρ 1/2" επικρωσμένο
Adapter for 1/2" x 16 connections

ΚΩΔΙΚΟΣ Code	ΔΙΑΣΤΑΣΗ Size	ΤΙΜΗ Price €	ΣΥΣ/ΣΙΑ Unit/Box
1635N001604	16 - 2,0 x 1/2"	2,05	10/300

ΠΙΝΑΚΕΣ ΣΥΣΦΙΞΗΣ ΡΑΚΟΡ

NUT TIGHTENINGS TABLE



Ρακόρ για χαλκοσωλήνα - ΚΩΔ. 1240 - 1241 - 1243

Κόψτε τον σωλήνα με το κατάλληλο εργαλείο και καθαρίστε τα εναπομείναντα γρέζια. Με αυτό το ρακόρ δεν είναι απαραίτητη η χρήση ενισχυτή χαλκοσωλήνα. Ο σωλήνας δεν θα παραμορφωθεί και το ρακόρ μπορεί να επαναχρησιμοποιηθεί. Σφίξτε αρχικά με το χέρι και στη συνέχεια με κλειδί όπως φαίνεται στον παρακάτω πίνακα.

Fitting for copper pipes - Ref. 1240 - 1241 - 1243

Cut the pipe with the suitable tool, otherwise it is necessary to remove carefully any remaining trimming. With this kind of adapter it is not necessary to use any pipe support. Pipe will not be deformed and, consequently, the fittings can be removed and used again. Tight handily and then using a wrench turn as per table below.

ΑΡΙΘΜΟΣ ΣΤΡΟΦΩΝ ΣΥΣΦΙΞΗΣ ΠΑΞΙΜΑΔΙΟΥ NUT TIGHTENINGS TURNS

Φ 10 - 1/2"	Φ 12 - 1/2"	Φ 14 - 1/2"	Φ 15 - 1/2"	Φ 16 - 1/2"	
1-1/4=10 Nm	1-1/4=10 Nm	1-1/4=10 Nm	1-1/4=12 Nm	1-1/4=12 Nm	
Φ 10 - 3/4"	Φ 12 - 3/4"	Φ 14 - 3/4"	Φ 15 - 3/4"	Φ 16 - 3/4"	Φ 18 - 3/4"
1-1/4=9 Nm	1-1/4=9 Nm	1-1/4=9 Nm	1-1/4=9 Nm	1-1/4=12 Nm	1-1/4=15 Nm
Φ 10 - 24x19 fil	Φ 12 - 24x19 fil	Φ 14 - 24x19 fil	Φ 15 - 24x19 fil	Φ 16 - 24x19 fil	Φ 18 - 24x19 fil
1-1/4=9 Nm	1-1/4=9 Nm	1-1/4=9 Nm	1-1/4=9 Nm	1-1/4=12 Nm	1-1/4=15 Nm

Εάν χρειάζεται σφίξτε ακόμα 1/4 - 1/2 στροφές
If need a 1/4 - 1/2 more turn may be applied

Ρακόρ για σωλήνα PE-X - ΚΩΔ. 1433-1435-1436

Τα ρακόρ για σωλήνα δικτυωμένου πολυαιθυλενίου υψηλής πυκνότητας PE-X, είναι διαθέσιμα στα παρακάτω σπειρώματα: 1/2"- Φ16, 3/4"- Φ18 (Eurocon) και 24 x 19 (Φ18).

Adapter for cross-linked PE-X pipes - ref. 1433-1435-1436

This adapter, for high density cross-linked PE-X pipes, can be used with fitting's male threaded 1/2"-Φ16, 3/4"-Φ18 (Eurocon) and 24 x 19 tpi (Φ18).

ΑΡΙΘΜΟΣ ΣΤΡΟΦΩΝ ΣΥΣΦΙΞΗΣ ΠΑΞΙΜΑΔΙΟΥ NUT TIGHTENINGS TURNS

12x1,1 - 1/2"	12x2,0 - 1/2"	14x2,0 - 1/2"	15x2,5 - 1/2"	16x1,5 - 1/2"	16x2,0 - 1/2"	16x2,2 - 1/2"
1=25 Nm	1=28 Nm	1=28 Nm	1=28 Nm	1=28 Nm	1=29 Nm	1=29 Nm
12x2,0 - 3/4"	14x2,0 - 3/4"	15x2,5 - 3/4"	16x1,5 - 3/4"	16x2,0 - 3/4"	16x2,2 - 3/4"	17x2,0 - 3/4"
1=30 Nm	1=30 Nm	1=30 Nm	1=31 Nm	1=32 Nm	1=32 Nm	1=40 Nm
18x2,0 - 3/4"	18x2,5 - 3/4"	20x2,0 - 3/4"				
1=40 Nm	1=40 Nm	1=44 Nm				
15x2,5 - 24x19 fil	16x2,0 - 24x19 fil	16x2,2 - 24x19 fil	18x2,0 - 24x19 fil	18x2,5 - 24x19 fil	20x2,0 - 24x19 fil	
1=30 Nm	1=32 Nm	1=32 Nm	1=40 Nm	1=40 Nm	1=44 Nm	

Ρακόρ για "AL-COBRAPEX" - ΚΩΔ 1633-1635-1636

Τα ρακόρ για πολυστρωματικό σωλήνα με φύλλο αλουμινίου "AL-COBRAPEX", είναι διαθέσιμα στα παρακάτω σπειρώματα: 1/2"- Φ16, 3/4"- Φ18 (Eurocon) και 24 x 19 tpi (Φ18).

Adapter for AL-COBRAPEX PIPES - Ref. 1633-1635-1636

This adapter, for multi-layer "AL-COBRAPEX" pipes, can be used with fitting's male threaded 1/2"-Φ16, 3/4"-Φ18 (Eurocon) and 24 x 19 tpi (Φ18).

ΑΡΙΘΜΟΣ ΣΤΡΟΦΩΝ ΣΥΣΦΙΞΗΣ ΠΑΞΙΜΑΔΙΟΥ NUT TIGHTENINGS TURNS

14x2,0 - 1/2"	16x2,0 - 1/2"	16x2,25 - 1/2"	14x2,0 - 3/4"	16x2,0 - 3/4"	16x2,25 - 3/4"	17x2,0 - 3/4"
1=28 Nm	1=30 Nm	1=30 Nm	1=30 Nm	1=33 Nm	1=33 Nm	1=40 Nm
18x2,0 - 3/4"	20x2,0 - 3/4"	20x2,25 - 3/4"	20x2,5 - 3/4"			
1=40 Nm	1=45 Nm	1=45 Nm	1=45 Nm			
14x2,0 - 24x19 fil	16x2,0 - 24x19 fil	18x2,0 - 24x19 fil	20x2,0 - 24x19 fil			
1=30 Nm	1=33 Nm	1=40 Nm	1=45 Nm			



13



13

ΔΙΑΚΟΠΤΕΣ ΘΕΡΜΑΝΤΙΚΩΝ ΣΩΜΑΤΩΝ

RADIATOR VALVES

Οι διακόπτες θερμαντικών σωμάτων TIEMME είναι κατασκευασμένοι από ορείχαλκο EN12165-CW617N επινικελωμένο ή επιχρωμιωμένο, στεγανωτικούς δακτύλιους από EPDM, και βολάν ρύθμισης από ABS. Η μέγιστη επιτρεπόμενη θερμοκρασία είναι 110°C και η μέγιστη πίεση λειτουργίας 10 bar.

The Tiemme heating system valves are assembled with nickel-plated EN12165-CW617N brass with ethylene-propylene rubber (EPDM) seals and ABS knob. The valves are suitable for use with maximum of 110°C and maximum working pressure of 10 bar.

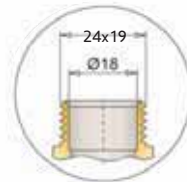
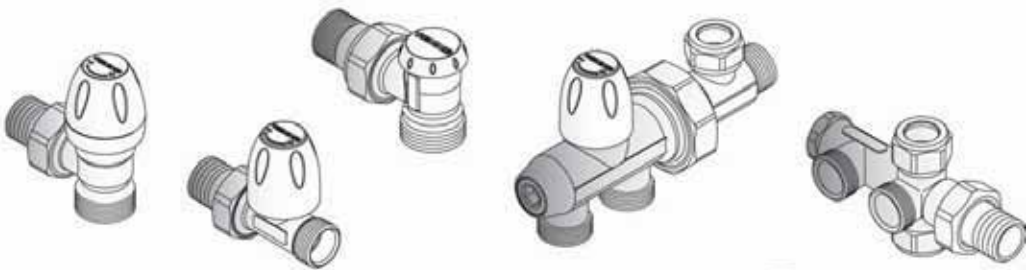
ΕΠΙΛΟΓΗ ΡΑΚΟΠ/ FITTINGS SELECTION**ΔΕΣ ΣΕΛ. 124 /SEE Pag.124**

Κωδ. 1666 (24X19)
για πολυστρωματικό
for multilayer pipe

Ø 16x2
Ø 18x2
Ø 20x2



Κωδ. 1633 (24X19)
για πολυστρωματικό
for multilayer pipe

Ø 16x2,0
Ø 18x2,0

Κωδ. 1433 (24X19)
για σωλήνα pe-x
for pe-x pipe

Ø 15x2,5
Ø 16x2,0
Ø 18x2,0
Ø 18x2,5

Κωδ. 1243 (24X19)
για χαλκοσωλήνα
for copper pipe

Ø 15
Ø 16
Ø 18

ΧΕΙΡΟΚΙΝΗΤΟΙ ΔΙΑΚΟΠΤΕΣ ΣΕΙΡΑ "MAXIMA"

MANUAL RADIATOR VALVES "MAXIMA" SERIES



ΚΩΔ.3321

Γωνιακός αρσενικός χειροκίνητος διακόπτης επιχρωμιωμένος
Angle male manual valve chrome-plated

ΚΩΔΙΚΟΣ Code	ΔΙΑΣΤΑΣΗ Size	ΣΥΝΔΕΣΕΙΣ Connections	ΤΙΜΗ Price €	ΣΥΣ/ΣΙΑ Unit/Box
3321K1904	G 1/2"	24x19 Φ18	6,20	10/60
Με O-ring στην ουρά /O-ring version				
3321K1904R	G 1/2"	24x19 Φ18	7,00	10/60



ΚΩΔ.3320

Ίσιος αρσενικός χειροκίνητος διακόπτης επιχρωμιωμένος
Straight male manual valve chrome-plated

ΚΩΔΙΚΟΣ Code	ΔΙΑΣΤΑΣΗ Size	ΣΥΝΔΕΣΕΙΣ Connections	ΤΙΜΗ Price €	ΣΥΣ/ΣΙΑ Unit/Box
3320K1904	G 1/2"	24x19 Φ18	6,50	10/60
Με O-ring στην ουρά / O-ring version				
3320K1904R	G 1/2"	24x19 Φ18	7,10	10/60



ΚΩΔ.3326

Γωνιακός θηλυκός χειροκίνητος διακόπτης επιχρωμιωμένος
Angle female manual valve chrome-plated

ΚΩΔΙΚΟΣ Code	ΔΙΑΣΤΑΣΗ Size	ΣΥΝΔΕΣΕΙΣ Connections	ΤΙΜΗ Price €	ΣΥΣ/ΣΙΑ Unit/Box
3326K0404	G 1/2"	G 1/2"	6,10	10/60
3326K0505	G 3/4"	G 3/4"	10,10	10/60
Με O-ring στην ουρά /O-ring version				
3326K0404R	G 1/2"	G 1/2"	6,70	10/60
3326K0505R	G 3/4"	G 3/4"	10,70	10/60



ΚΩΔ.3325

Ίσιος θηλυκός χειροκίνητος διακόπτης επιχρωμιωμένος
Straight female manual valve chrome-plated

ΚΩΔΙΚΟΣ Code	ΔΙΑΣΤΑΣΗ Size	ΣΥΝΔΕΣΕΙΣ Connections	ΤΙΜΗ Price €	ΣΥΣ/ΣΙΑ Unit/Box
3325K0404	G 1/2"	G 1/2"	6,30	10/60
3325K0505	G 3/4"	G 3/4"	10,40	10/60
Με O-ring στην ουρά /O-ring version				
3325K0404R	G 1/2"	G 1/2"	6,80	10/60
3325K0505R	G 3/4"	G 3/4"	11,00	10/60

ΘΕΡΜΟΣΤΑΤΙΚΟΙ ΔΙΑΚΟΠΤΕΣ

VALVES WITH THERMOSTATIC OPTION



ΚΩΔ.3301

Γωνιακός διακόπτης αρσενικός με θερμοστατικό μηχανισμό και βολάν για χαλκοσωλήνα, Ρε-χ ή πολυστρωματικό σωλήνα
Angle valve with thermostatic option for copper/Pe-x/multilayer pipe

ΚΩΔΙΚΟΣ Code	ΔΙΑΣΤΑΣΗ Size	ΣΥΝΔΕΣΕΙΣ Connections	ΤΙΜΗ Price €	ΣΥΣ/ΣΙΑ Unit/Box
3301K1904	G 1/2"	24x19 Φ18	10,00	10/60
Με O-ring στην ουρά /O-ring version				
3301K1904R	G 1/2"	24x19 Φ18	10,70	10/60



ΚΩΔ.3300

Ίσιος διακόπτης αρσενικός με θερμοστατικό μηχανισμό και βολάν για χαλκοσωλήνα, Ρε-χ ή πολυστρωματικό σωλήνα
Straight valve with thermostatic option for copper/Pe-x/multilayer pipe

ΚΩΔΙΚΟΣ Code	ΔΙΑΣΤΑΣΗ Size	ΣΥΝΔΕΣΕΙΣ Connections	ΤΙΜΗ Price €	ΣΥΣ/ΣΙΑ Unit/Box
3300K1904	G 1/2"	24x19 Φ18	11,30	10/60
Με O-ring στην ουρά /O-ring version				
3300K1904R	G 1/2"	24x19 Φ18	11,90	10/60



ΚΩΔ.3306

Γωνιακός διακόπτης θηλυκός με θερμοστατικό μηχανισμό και βολάν
Angle valve with thermostatic option for steel pipe

ΚΩΔΙΚΟΣ Code	ΔΙΑΣΤΑΣΗ Size	ΤΙΜΗ Price €	ΣΥΣ/ΣΙΑ Unit/Box
3306N0404	G 1/2"	10,80	10/60
3306N0505	G 3/4"	17,80	10/60
Με O-ring στην ουρά /O-ring version			
3306N0404R	G 1/2"	11,50	10/60
3306N0505R	G 3/4"	18,60	10/60



ΚΩΔ.3305

Ίσιος διακόπτης θηλυκός με θερμοστατικό μηχανισμό και βολάν
Straight valve with thermostatic option for steel pipe

ΚΩΔΙΚΟΣ Code	ΔΙΑΣΤΑΣΗ Size	ΤΙΜΗ Price €	ΣΥΣ/ΣΙΑ Unit/Box
3305N0404	G 1/2"	12,20	10/60
3305N0505	G 3/4"	19,30	10/60
Με O-ring στην ουρά /O-ring version			
3305N0404R	G 1/2"	12,80	10/60
3305N0505R	G 3/4"	19,90	10/60

Θερμοστατική
κεφαλή
Σειρά
Thermostatic head Series



Heating
Controller



ΚΩΔ.9557
Θερμοστατική κεφαλή με
αισθητήριο υγρού στοιχείου
Thermostatic head built in
liquid-filled sensible element

ΚΩΔΙΚΟΣ Code	ΔΙΑΣΤΑΣΗ Size	ΤΙΜΗ Price €	ΣΥΣ/ΕΙΑ Unit/Box
9557T3	M30 x 1,5	14,60	1/1



ΚΩΔ.9557C
Θερμοστατική κεφαλή με
αισθητήριο υγρού στοιχείου
επιχρωμασμένη
Thermostatic head with built in
liquid-filled sensible element,
chrome-plated

ΚΩΔΙΚΟΣ Code	ΔΙΑΣΤΑΣΗ Size	ΤΙΜΗ Price €	ΣΥΣ/ΕΙΑ Unit/Box
9557T3C	M30 x 1,5	17,50	1/1



ΚΩΔ.9557CA
Θερμοστατική κεφαλή με
αισθητήριο υγρού στοιχείου
επιχρωμασμένη/λευκή
Thermostatic head with built in
liquid-filled sensible element,
chrome-plated/white

ΚΩΔΙΚΟΣ Code	ΔΙΑΣΤΑΣΗ Size	ΤΙΜΗ Price €	ΣΥΣ/ΕΙΑ Unit/Box
9557T3CA	M30 x 1,5	17,50	1/1



ΚΩΔ.9557CB
Θερμοστατική κεφαλή με
επιχρωμασμένη υγρού στοιχείου
λευκή/επιχρωμασμένη
Thermostatic head with built in
liquid-filled sensible element,
white/chrome-plated

ΚΩΔΙΚΟΣ Code	ΔΙΑΣΤΑΣΗ Size	ΤΙΜΗ Price €	ΣΥΣ/ΕΙΑ Unit/Box
9557T3CB	M30 x 1,5	17,50	1/1



ΚΩΔ.9558
Θερμοστατική κεφαλή με
αισθητήριο υγρού στοιχείου
σε απόσταση
(μήκος σωλήνα σύνδεσης 2m)
Thermostatic head with remote
liquid-filled sensible element
(capillary length 2 m)

ΚΩΔΙΚΟΣ Code	ΔΙΑΣΤΑΣΗ Size	ΤΙΜΗ Price €	ΣΥΣ/ΕΙΑ Unit/Box
9558T3	M30 x 1,5	51,30	1/1



ΚΩΔ.9560
Αντικλεπτικό δακτυλίδι για
θερμοστατική κεφαλή
Tamper-proof cap for thermostatic
head

ΚΩΔΙΚΟΣ Code	ΔΙΑΣΤΑΣΗ Size	ΤΙΜΗ Price €	ΣΥΣ/ΕΙΑ Unit/Box
9560T1		6,00	1/1



ΚΩΔ.9567
Ηλεκτροθερμικός κινητήρας
διακοπών με ένδειξη διαδρομής
Electrothermal actuator for valves
with stroke indicator

ΚΩΔΙΚΟΣ Code	ΔΙΑΣΤΑΣΗ Model	ΤΙΜΗ Price €	ΣΥΣ/ΕΙΑ Unit/Box
9567T024	24V	35,30	1/1
9567T220	220V	35,30	1/21
9567T024F4 *	24V	45,00	1
9567T220F4 *	220V	45,00	1

* Εκδόσεις με βοηθητικό διακόπτη
Auxiliary microswitch versions

**Με σπείρωμα σύνδεσης M30,
καταλλήλες και για σώματα με
ενσωματωμένο βρόγχο (VENTIL)**

ΧΕΙΡΟΚΙΝΗΤΟΙ ΔΙΑΚΟΠΤΕΣ ΣΕΙΡΑ "EXCEL" MANUAL RADIATOR VALVES "EXCEL" SERIES



ΚΩΔ.3221EXCEL

Γωνιακός αρσενικός χειροκίνητος διακόπτης επιχρωμιωμένος
Angle manual valve for copper/Pe-x/
multilayer pipe

ΚΩΔΙΚΟΣ Code	ΔΙΑΣΤΑΣΗ Size	ΣΥΝΔΕΣΕΙΣ Connections	ΤΙΜΗ Price €	ΕΥΣ/ΕΙΑ Unit/Box
3221K1904EC	G 1/2"	24x19 Φ18	5,50	10/60
Με O-ring στην ουρά /O-ring version				
3221K1904ECR	G 1/2"	24x19 Φ18	5,90	10/60



ΚΩΔ.3220EXCEL

Ίσιος αρσενικός χειροκίνητος διακόπτης επιχρωμιωμένος
Straight manual valve for copper/
Pe-x/ multilayer pipe

ΚΩΔΙΚΟΣ Code	ΔΙΑΣΤΑΣΗ Size	ΣΥΝΔΕΣΕΙΣ Connections	ΤΙΜΗ Price €	ΕΥΣ/ΕΙΑ Unit/Box
3220K1904EC	G 1/2"	24x19 Φ18	5,80	10/60
Με O-ring στην ουρά /O-ring version				
3220K1904ECR	G 1/2"	24x19 Φ18	6,40	10/60



ΚΩΔ.3226EXCEL

Γωνιακός θηλυκός χειροκίνητος διακόπτης επινικελωμένος
Angle manual valve for steel pipe

ΚΩΔΙΚΟΣ Code	ΔΙΑΣΤΑΣΗ Size	ΤΙΜΗ Price €	ΕΥΣ/ΕΙΑ Unit/Box
3226N0404EC	G 1/2"	4,70	10/60
Με O-ring στην ουρά /O-ring version			
3226N0404ECR	G 1/2"	5,50	10/60



ΚΩΔ.3225EXCEL

Ίσιος θηλυκός χειροκίνητος διακόπτης επινικελωμένος
Straight manual valve for steel pipe

ΚΩΔΙΚΟΣ Code	ΔΙΑΣΤΑΣΗ Size	ΤΙΜΗ Price €	ΕΥΣ/ΕΙΑ Unit/Box
3225N0404EC	G 1/2"	5,40	10/60
Με O-ring στην ουρά /O-ring version			
3225N0404ECR	G 1/2"	6,00	10/60

ΡΥΘΜΙΣΤΙΚΟΙ ΔΙΑΚΟΠΤΕΣ ΣΕΙΡΑ "EXCEL" RADIATORS LOCKSHIELDS "EXCEL" SERIES



ΚΩΔ.3231EXCEL

Γωνιακός αρσενικός ρυθμιστικός διακόπτης επιχρωμιωμένος
Angle lockshield for copper/Pe-x/
multilayer pipe

ΚΩΔΙΚΟΣ Code	ΔΙΑΣΤΑΣΗ Size	ΣΥΝΔΕΣΕΙΣ Connections	ΤΙΜΗ Price €	ΕΥΣ/ΕΙΑ Unit/Box
3231K1904EC	G 1/2"	24x19 Φ18	5,30	10/60
Με O-ring στην ουρά /O-ring version				
3231K1904ECR	G 1/2"	24x19 Φ18	5,90	10,60



ΚΩΔ.3230EXCEL

Ίσιος αρσενικός ρυθμιστικός διακόπτης επιχρωμιωμένος
Straight lockshield for copper/Pe-x/
multilayer pipe

ΚΩΔΙΚΟΣ Code	ΔΙΑΣΤΑΣΗ Size	ΣΥΝΔΕΣΕΙΣ Connections	ΤΙΜΗ Price €	ΕΥΣ/ΕΙΑ Unit/Box
3230K1904EC	G 1/2"	24x19 Φ18	5,50	10/60
Με O-ring στην ουρά /O-ring version				
3230K1904ECR	G 1/2"	24x19 Φ18	6,10	10/60



ΚΩΔ.3236EXCEL

Γωνιακός θηλυκός ρυθμιστικός διακόπτης επινικελωμένος
Angle lockshield for steel pipe

ΚΩΔΙΚΟΣ Code	ΔΙΑΣΤΑΣΗ Size	ΤΙΜΗ Price €	ΕΥΣ/ΕΙΑ Unit/Box
3236N0404EC	G 1/2"	4,60	10/60
Με O-ring στην ουρά /O-ring version			
3236N0404ECR	G 1/2"	5,30	10/60



ΚΩΔ.3235EXCEL

Ίσιος θηλυκός ρυθμιστικός διακόπτης επινικελωμένος
Straight lockshield for steel pipe

ΚΩΔΙΚΟΣ Code	ΔΙΑΣΤΑΣΗ Size	ΤΙΜΗ Price €	ΕΥΣ/ΕΙΑ Unit/Box
3235N0404EC	G 1/2"	4,70	10/60
Με O-ring στην ουρά /O-ring version			
3235N0404ECR	G 1/2"	5,40	10/60

ΔΙΑΚΟΠΤΕΣ ΕΞΩΤΕΡΙΚΟΥ ΒΡΟΧΟΥ ΚΑΙ ΔΙΑΝΟΜΕΙΣ VALVES AND DISTRIBUTORS



ΚΩΔ. 3380

Διακόπτης εξωτερικού βρόχου μονοσωληνίου "DUO-FLOW" με αντιστρεφόμενη προσαγωγή
Single pipe manual valve "DUO-FLOW" with reversible flow inlet

ΚΩΔΙΚΟΣ Code	ΔΙΑΣΤΑΣΗ Size	ΣΥΝΔΕΣΕΙΣ Connections	ΤΙΜΗ Price €	ΣΥΣ/ΣΙΑ Unit/Box
3382K1904	G 1/2"	24x19 Φ18	23,00	1/20



ΚΩΔ. 3385

Διακόπτης μονοσωληνίου για σώματα ΑΚΑΝ με μεταλλικό σωληνάκι (μήκος 40 cm)
Single pipe valve with internal probe (40 cm length)

ΚΩΔΙΚΟΣ Code	ΔΙΑΣΤΑΣΗ Size	ΣΥΝΔΕΣΕΙΣ Connections	ΤΙΜΗ Price €	ΣΥΣ/ΣΙΑ Unit/Box
3385K1904	G 1/2"	24x19 Φ18	21,70	1/20



ΚΩΔ. 3383

Διακόπτης θερμοστατικός μονοσωληνίου/δισωληνίου "DUAL" με αντιστρεφόμενη προσαγωγή και μεταλλικό πρόεκταση Φ10 mm μήκος 45 cm
Single/double pipe valve "DUAL" with reversible flow inlet provided with Φ10 mm metallic probe 45 cm length

ΚΩΔΙΚΟΣ Code	ΔΙΑΣΤΑΣΗ Size	ΣΥΝΔΕΣΕΙΣ Connections	ΤΙΜΗ Price €	ΣΥΣ/ΣΙΑ Unit/Box
3383K1904	G 1/2"	24x19 Φ18	21,70	1/20

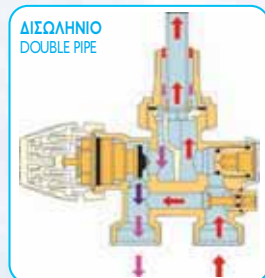
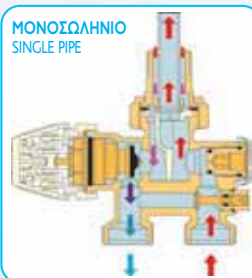
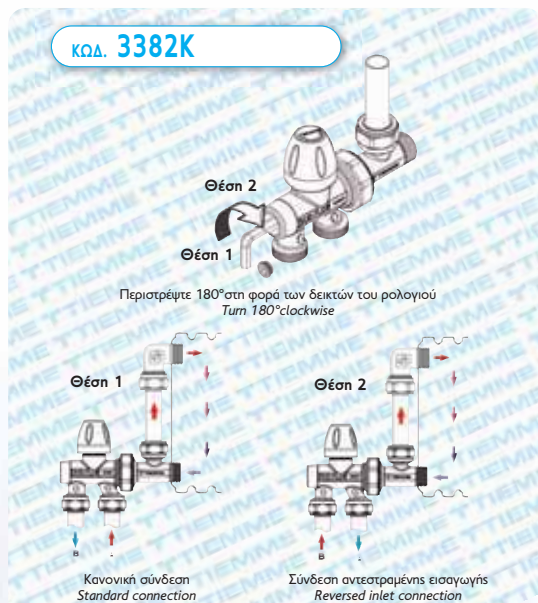

ΚΩΔ. 3382K - 3383K - 3385K

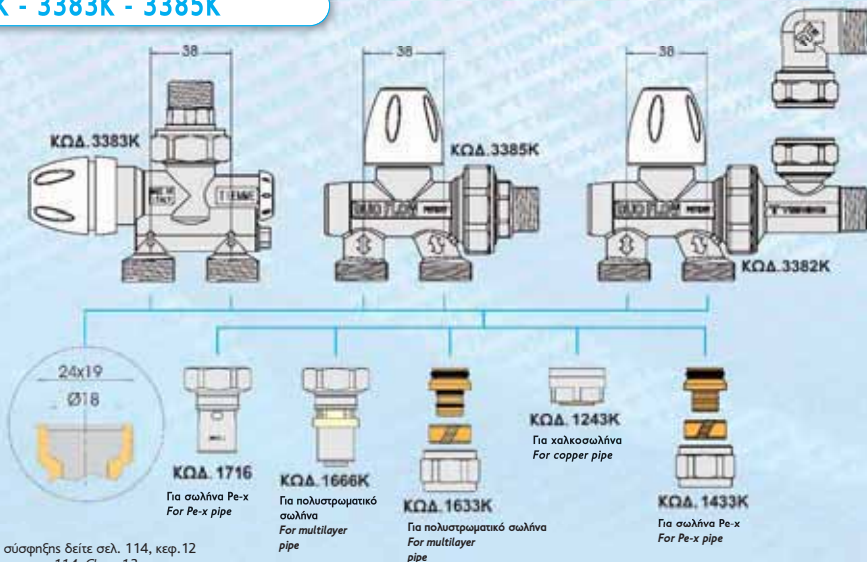

Για τον πίνακα στροφών σύσφιξης δείτε σελ. 114, κεφ. 12
For nut tightening table see pag 114, Chap. 12

ΔΙΑΝΟΜΕΙΣ ΚΑΙ ΔΙΑΚΟΠΤΕΣ ΕΞΩΤΕΡΙΚΟΥ ΒΡΟΓΧΟΥ

DISTRIBUTORS AND VALVES



ΚΩΔ.3361Κ

Ίσιος θερμοστατικός διακόπτης με γωνιακή σούρα
Straight thermostatic valve with angle connection

ΚΩΔΙΚΟΣ Code	ΔΙΑΣΤΑΣΗ Size	ΣΥΝΔΕΣΕΙΣ Connections	ΤΙΜΗ Price €	ΣΥΣ/ΞΙΑ Unit/Box
3361Κ1504	G 1/2"	Φ15	9,60	10/60



ΚΩΔ.3363Κ

Γωνιακός θερμοστατικός διακόπτης
Angle thermostatic valve

ΚΩΔΙΚΟΣ Code	ΔΙΑΣΤΑΣΗ Size	ΣΥΝΔΕΣΕΙΣ Connections	ΤΙΜΗ Price €	ΣΥΣ/ΞΙΑ Unit/Box
3363Κ1504	G 1/2"	Φ15	9,60	10/60



ΚΩΔ.3370Κ

Διανομέας ΜΟΝΟΣΩΛΗΝΙΟΥ τροφοδοσίας από το ΔΑΠΕΔΟ με By-pass 50%. Απόσταση αξόνων 38mm
One pipe distributor with floor connections and By-pass 50%. Interaxis 38mm

ΚΩΔΙΚΟΣ Code	ΔΙΑΣΤΑΣΗ Size	ΤΙΜΗ Price €	ΣΥΣ/ΞΙΑ Unit/Box
3370Κ1904	G 1/2" - 24 x19	14,00	10/60



ΚΩΔ.3375Κ

Διανομέας ΔΙΣΩΛΗΝΙΟΥ (100%) τροφοδοσίας από το ΔΑΠΕΔΟ. Απόσταση αξόνων 38mm
Two pipe distributor with floor connections. Interaxis 38mm

ΚΩΔΙΚΟΣ Code	ΔΙΑΣΤΑΣΗ Size	ΤΙΜΗ Price €	ΣΥΣ/ΞΙΑ Unit/Box
3374Κ1904	G 1/2" - 24 x19	13,00	10/60



ΚΩΔ.3371Κ

Διανομέας ΜΟΝΟΣΩΛΗΝΙΟΥ τροφοδοσίας από τον ΤΟΙΧΟ με By-pass 50%. Απόσταση αξόνων 38mm
One pipe distributor with wall connections and By-pass 50%. Interaxis 38mm

ΚΩΔΙΚΟΣ Code	ΔΙΑΣΤΑΣΗ Size	ΤΙΜΗ Price €	ΣΥΣ/ΞΙΑ Unit/Box
3371Κ1904	G 1/2" - 24 x19	18,00	10/60



ΚΩΔ.3376Κ

Διανομέας ΔΙΣΩΛΗΝΙΟΥ (100%) τροφοδοσίας από τον ΤΟΙΧΟ. Απόσταση αξόνων 38mm
Two pipe distributor with wall connections. Interaxis 38mm

ΚΩΔΙΚΟΣ Code	ΔΙΑΣΤΑΣΗ Size	ΤΙΜΗ Price €	ΣΥΣ/ΞΙΑ Unit/Box
3376Κ1904	G 1/2" - 24 x19	17,00	10/60

ΔΙΑΝΟΜΕΙΣ ΚΑΙ ΔΙΑΚΟΠΤΕΣ ΕΞΩΤΕΡΙΚΟΥ ΒΡΟΓΧΟΥ

DISTRIBUTORS AND VALVES

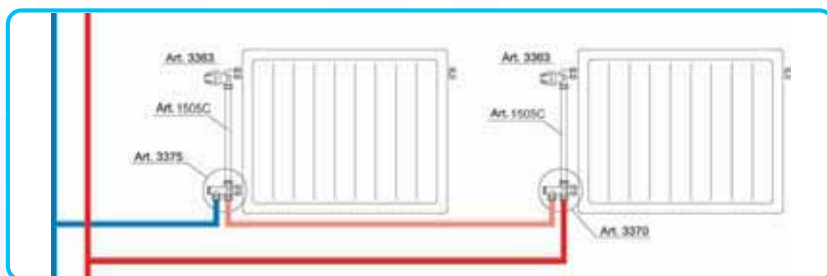
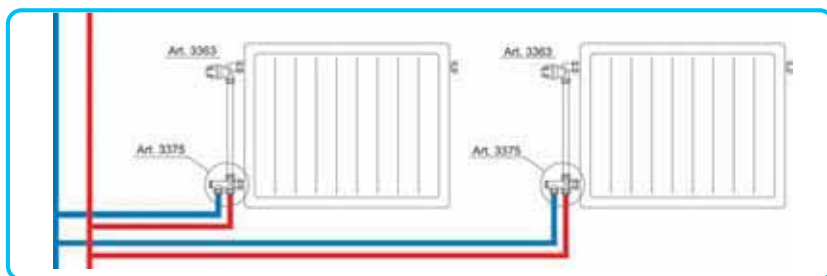

ΚΩΔ. 3370K - 3371K - 3375K - 3376K

ΟΔΗΓΟΣ ΣΥΝΔΕΣΗΣ
CONNECTION GUIDE

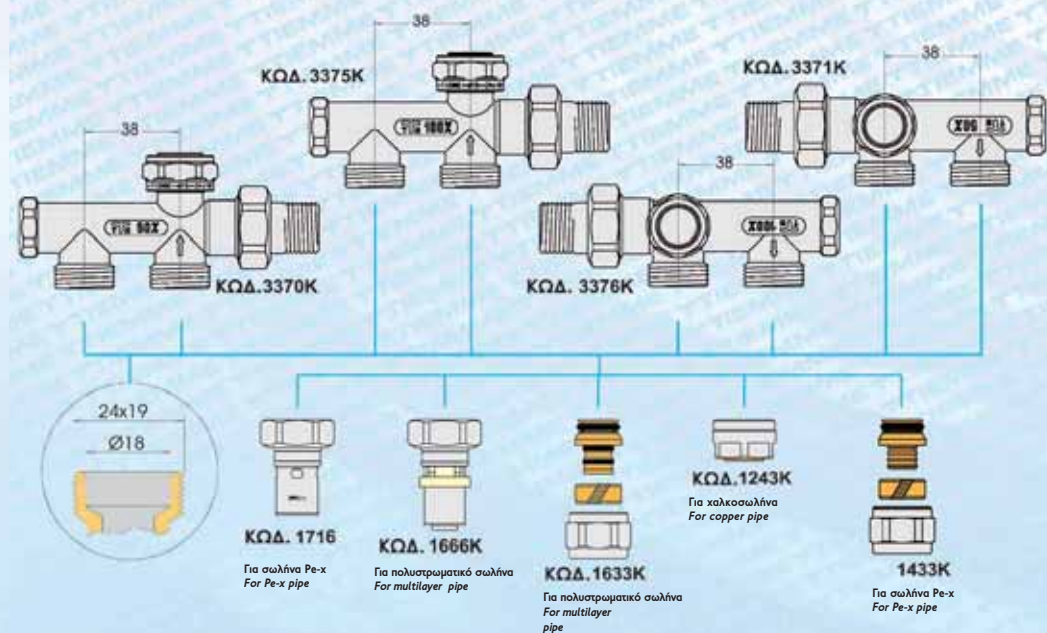

Για τον πίνακα στροφών σύσφιξης δείτε σελ. 114, κεφ. 12
For nut tightenings table see pag 114, Chap. 12

ΔΙΑΚΟΠΤΕΣ ΓΙΑ ΣΩΜΑΤΑ ΜΕ ΕΝΣΩΜΑΤΩΜΕΝΟΥΣ ΒΡΟΧΟΥΣ

H - MODULES



ΚΩΔ. 3391K
 Διακόπτης ίσως 3/4", τύπου Η για σώματα με ενσωματωμένο βρόχο, δισωληνίου. Σπειρώματα σύνδεσης με τους σωλήνες, 24 x 19 Φ18.
 Straight valve 3/4" for two-pipe systems. Connection threads for the pipes, 24 x 19 Φ18

ΚΩΔΙΚΟΣ Code	ΔΙΑΣΤΑΣΗ Size	ΤΙΜΗ Price €	ΣΥΣ/ΕΙΑ Unit/Box
3391K1905	3/4" - 24 x 19	11,00	15/45



ΚΩΔ. 3393K
 Διακόπτης γωνιακός 3/4", τύπου Η για σώματα με ενσωματωμένο βρόχο, δισωληνίου. Σπειρώματα σύνδεσης με τους σωλήνες, 24 x 19 Φ18.
 Angle valve 3/4" for two-pipe systems. Connection threads for the pipes, 24 x 19 Φ18

ΚΩΔΙΚΟΣ Code	ΔΙΑΣΤΑΣΗ Size	ΤΙΜΗ Price €	ΣΥΣ/ΕΙΑ Unit/Box
3393K1905	3/4" - 24 x 19	12,00	10/30



ΚΩΔ. 3391K...BY
 Διακόπτης ίσως 3/4", τύπου Η για σώματα με ενσωματωμένο βρόχο, μονοσωληνίου. Σπειρώματα σύνδεσης με τους σωλήνες, 24 x 19 Φ18.
 Straight valve 3/4" for one-pipe systems. Connection threads for the pipes, 24 x 19 Φ18
ME BY-PASS WITH BY-PASS

ΚΩΔΙΚΟΣ Code	ΔΙΑΣΤΑΣΗ Size	ΤΙΜΗ Price €	ΣΥΣ/ΕΙΑ Unit/Box
3391K1905BY	3/4" - 24 x 19	15,00	10/30



ΚΩΔ. 3393K...BY
 Διακόπτης γωνιακός 3/4", τύπου Η για σώματα με ενσωματωμένο βρόχο, μονοσωληνίου. Σπειρώματα σύνδεσης με τους σωλήνες, 24 x 19 Φ18.
 Angle valve 3/4" for one-pipe systems. Connection threads for the pipes, 24 x 19 Φ18
ME BY-PASS WITH BY-PASS

ΚΩΔΙΚΟΣ Code	ΔΙΑΣΤΑΣΗ Size	ΤΙΜΗ Price €	ΣΥΣ/ΕΙΑ Unit/Box
3393K1905BY	3/4" - 24 x 19	18,00	10/30



ΚΩΔ. 3390RID
 Προσαρμογείς για σώματα με σπειρώματα 1/2 θηλυκά
 Adaptors for radiators with 1/2 female connections

ΚΩΔΙΚΟΣ Code	ΔΙΑΣΤΑΣΗ Size	ΤΙΜΗ Price €	ΣΥΣ/ΕΙΑ Unit/Box
3390RID0504	3/4" x 1/2"	1,30	10/250

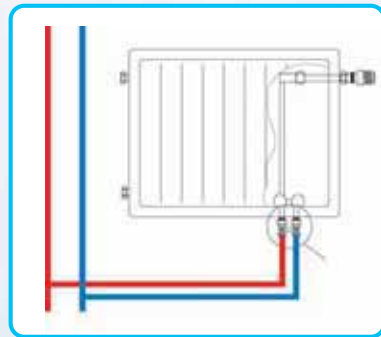

ΚΩΔ. 3391K-3393K

ΟΔΗΓΟΣ ΣΥΝΔΕΣΗΣ CONNECTION GUIDE

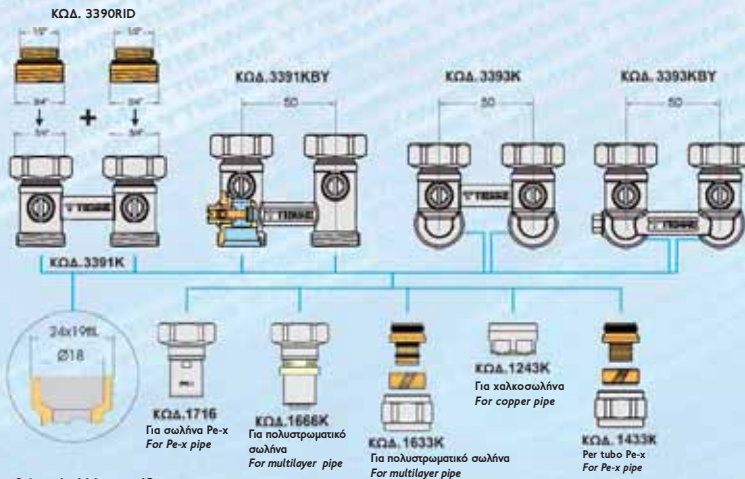

Για τον πίνακα στροφών σύσφιξης δείτε σελ. 114, κεφ. 12
 For nut tightenings table see pag 114, Chap. 12

ΡΑΚΟΡ ΓΙΑ ΣΥΝΔΕΣΕΙΣ 24 X 19 Φ18

FITTINGS FOR CONNECTIONS 24 X 19 Φ18



ΚΩΔ. 1243Κ

Για χαλκοσωλήνα /for copper pipe
Παξιμάδι με ορειχάλκινο και
ελαστικό δακτυλίδι επικρωμιωμένο
24x19 Φ18
Nut with brass and rubber rings for
24 x 19 - Φ 18 connections

ΚΩΔΙΚΟΣ Code	ΔΙΑΣΤΑΣΗ Size	ΤΙΜΗ Price €	ΣΥΣ/ΣΙΑ Unit/Box
1243Κ001524	15 - 24x19	1,30	10/400
1243Κ001624	16 - 24x19	1,30	10/400
1243Κ001824	18 - 24x19	1,30	10/400



ΚΩΔ. 1433Κ

Για PE-X / for PE-X pipe
Ρακόρ 24x19 Φ18 επικρωμιωμένο
Adapter for 24 x 19 Φ18
connections

ΚΩΔΙΚΟΣ Code	ΔΙΑΣΤΑΣΗ Size	ΤΙΜΗ Price €	ΣΥΣ/ΣΙΑ Unit/Box
1433Κ1525 18	15 x 2,5 - 24 x 19	2,20	10/250
1433Κ1620 18	16 x 2,0 - 24 x 19	2,00	10/250
1433Κ1622 18	16 x 2,2 - 24 x 19	2,20	10/250
1433Κ1820 18	18 x 2,0 - 24 x 19	2,00	10/200
1433Κ1825 18	18 x 2,5 - 24 x 19	2,20	10/200



ΚΩΔ. 1666Κ

Τρελό ρακόρ με
σύνδεση
24x19 Φ18
Straight fitting
with loose nut
for 24x19 Φ18
connections



ΚΩΔΙΚΟΣ Code	ΔΙΑΣΤΑΣΗ Size	ΤΙΜΗ Price €	ΣΥΣ/ΣΙΑ Unit/Box
1666Κ1619	16 x 24 - 19 Φ18	3,90	10/100
1666Κ1819	18 x 24 - 19 Φ18	4,10	10/100
1666Κ2019	20 x 24 - 19 Φ18	4,20	10/100



ΚΩΔ. 1633Κ

Για πολυστρωματικό σωλήνα
for multilayer pipe
Ρακόρ 24 x 19 Φ 18 επικρωμιωμένο
Adapter for 24 x 19 - Φ18
connections chrome plated

ΚΩΔΙΚΟΣ Code	ΔΙΑΣΤΑΣΗ Size	ΤΙΜΗ Price €	ΣΥΣ/ΣΙΑ Unit/Box
1633Κ1620 18	16 x 2,0 - 24 x 19	2,20	10/350
1633Κ1820 18	18 x 2,0 - 24 x 19	2,40	10/300



ΚΩΔ. 1716

Πρεσσαριστό ρακόρ για σωλήνα Pex
Press fitting for Pex
pipe



ΚΩΔΙΚΟΣ Code	ΔΙΑΣΤΑΣΗ Size	ΠΑΧΟΣ Thickness	ΤΙΜΗ Price €	ΣΥΣ/ΣΙΑ Unit/Box
1716G162019	16 x (24 x 19)	2,0	4,10	10/100
1716G201919	20 x (24 x 19)	2,0	4,25	10/100

ΔΙΑΚΟΣΜΗΤΙΚΟΙ ΔΙΑΚΟΠΤΕΣ ΘΕΡΜΑΝΤΙΚΩΝ ΣΩΜΑΤΩΝ

DESIGN RADIATOR VALVES



ΚΩΔ.3301C

Γωνιακός διακόπτης αرسενικός με θερμοστατικό μηχανισμό, επιχρωμιωμένος και γυαλισμένος
Angle valve with thermostatic option for copper/Pe-x/multilayer pipe - Bright chrome-plated

ΚΩΔΙΚΟΣ Code	ΔΙΑΣΤΑΣΗ Size	ΣΥΝΔΕΣΕΙΣ Connections	ΤΙΜΗ Price €	ΣΥΣ/ΕΙΑ Unit/Box
3301C0404	G 1/2"	1/2" x 16	17,50	10/60



ΚΩΔ.3300C

Ίσιος διακόπτης αرسενικός με θερμοστατικό μηχανισμό, επιχρωμιωμένος και γυαλισμένος
Straight valve with thermostatic option for copper/Pe-x/multilayer pipe - Bright chrome-plated

ΚΩΔΙΚΟΣ Code	ΔΙΑΣΤΑΣΗ Size	ΣΥΝΔΕΣΕΙΣ Connections	ΤΙΜΗ Price €	ΣΥΣ/ΕΙΑ Unit/Box
3300C0404	G 1/2"	1/2" x 16	20,40	10/60



ΚΩΔ.3306C

Γωνιακός διακόπτης θηλικός με θερμοστατικό μηχανισμό, επιχρωμιωμένος και γυαλισμένος
Angle valve with thermostatic option, for steel pipe. - Bright chrome-plated

ΚΩΔΙΚΟΣ Code	ΔΙΑΣΤΑΣΗ Size	ΤΙΜΗ Price €	CONF. Unit/Box
3306C0404	G 1/2"	21,00	10/60



ΚΩΔ.3305C

Ίσιος διακόπτης θηλικός με θερμοστατικό μηχανισμό, επιχρωμιωμένος και γυαλισμένος
Straight valve with thermostatic option for steel pipe - Bright chrome-plated

ΚΩΔΙΚΟΣ Code	ΔΙΑΣΤΑΣΗ Size	ΤΙΜΗ Price €	ΣΥΣ/ΕΙΑ Unit/Box
3305C0404	G 1/2"	22,40	10/60

ΔΙΑΚΟΣΜΗΤΙΚΟΙ ΡΥΘΜΙΣΤΙΚΟΙ ΔΙΑΚΟΠΤΕΣ ΘΕΡΜΑΝΤΙΚΩΝ ΣΩΜΑΤΩΝ

DESIGN RADIATOR LOCKSHIELDS



ΚΩΔ.3331C

Γωνιακός ρυθμιστικός διακόπτης αرسενικός, επιχρωμιωμένος και γυαλισμένος
Angle lockshield for copper/Pe-x/multilayer pipe - Bright chrome-plated

ΚΩΔΙΚΟΣ Code	ΔΙΑΣΤΑΣΗ Size	ΣΥΝΔΕΣΕΙΣ Connections	ΤΙΜΗ Price €	ΣΥΣ/ΕΙΑ Unit/Box
3331C0404	G 1/2"	1/2" x 16	15,80	10/60



ΚΩΔ.3330C

Ίσιος ρυθμιστικός διακόπτης αرسενικός, επιχρωμιωμένος και γυαλισμένος
Straight lockshield for copper/Pe-x/multilayer pipe - Bright chrome-plated

ΚΩΔΙΚΟΣ Code	ΔΙΑΣΤΑΣΗ Size	ΣΥΝΔΕΣΕΙΣ Connections	ΤΙΜΗ Price €	ΣΥΣ/ΕΙΑ Unit/Box
3330C0404	G 1/2"	1/2" x 16	15,80	10/60



ΚΩΔ.3336C

Γωνιακός ρυθμιστικός διακόπτης θηλικός, επιχρωμιωμένος και γυαλισμένος
Angle lockshield for steel pipe - Bright chrome-plated

ΚΩΔΙΚΟΣ Code	ΔΙΑΣΤΑΣΗ Size	ΤΙΜΗ Price €	ΣΥΣ/ΕΙΑ Unit/Box
3336C0404	G 1/2"	17,60	10/60



ΚΩΔ.3335C

Ίσιος ρυθμιστικός διακόπτης θηλικός, επιχρωμιωμένος και γυαλισμένος
Straight lockshield for steel pipe - Bright chrome-plated

ΚΩΔΙΚΟΣ Code	ΔΙΑΣΤΑΣΗ Size	ΤΙΜΗ Price €	ΣΥΣ/ΕΙΑ Unit/Box
3335C0404	G 1/2"	17,60	10/60



ΚΩΔ.1240C

Ρακόρ χαλκοσωλήνα για copper pipe
Επιχρωμιωμένο, γυαλισμένο παξιμάδι με ορειχάλκινο και ελαστικό δακτυλίδι για 1/2" x 16
Chrome-plated nut with brass and rubber rings for rif. 1/2" x 16

ΚΩΔΙΚΟΣ Code	ΔΙΑΣΤΑΣΗ Size	ΤΙΜΗ Price €	ΣΥΣ/ΕΙΑ Unit/Box
1240C001504	15 x 1/2"	3,55	10/400
1240C001604	16 x 1/2"	3,85	10/400



ΚΩΔ.1635C

Ρακόρ πολυστρωματικού για multilayer pipe
Επιχρωμιωμένο, γυαλισμένο παξιμάδι για 1/2" x 16
Chrome-plated adapter for 1/2" x 16 connections

ΚΩΔΙΚΟΣ Code	ΔΙΑΣΤΑΣΗ Size	ΤΙΜΗ Price €	ΣΥΣ/ΕΙΑ Unit/Box
1635C001604	16-2,0 x 1/2"	3,95	10/300

ΠΑΡΕΛΚΟΜΕΝΑ

ACCESSORIES



ΚΩΔ.9550

Βολάν θερμοστατικού διακόπτη, σειρά 3300
Handwheel for thermostatic valves series 3300 - 3383

ΚΩΔΙΚΟΣ Code	ΔΙΑΣΤΑΣΗ Size	ΤΙΜΗ Price €	ΣΥΣ/ΕΙΑ Unit/Box
9550P0005IM	M8 x 30 - 3/4"	1,35	5/50



ΚΩΔ.9552P05

Βολάν χειροκίνητου διακόπτη, σειρά 3200
Handwheel for manual valves series 3200

ΚΩΔΙΚΟΣ Code	ΔΙΑΣΤΑΣΗ Size	ΤΙΜΗ Price €	ΣΥΣ/ΕΙΑ Unit/Box
9552P05IM		0,43	5/50



ΚΩΔ.3340

Universal ροζέτα μονού σωλήνα
Universal front cover for pipe

ΚΩΔΙΚΟΣ Code	ΔΙΑΣΤΑΣΗ Size	ΤΙΜΗ Price €	ΣΥΣ/ΕΙΑ Unit/Box
3340N0003	Φ10 - Φ 18	0,69	10



ΚΩΔ.3338

Ουρά με O-ring στεγανοποίησης
ενπικλωμένη
Tail pieces with seal

ΚΩΔΙΚΟΣ Code	ΔΙΑΣΤΑΣΗ Size	ΤΙΜΗ Price €	ΣΥΣ/ΕΙΑ Unit/Box
3338N0004	1/2"	3,00	5/100
Επιχρωμιωμένο /chrome-plated			
3338K0004	1/2"	3,10	5/100



ΚΩΔ.9760

Εξάγωνο κλειδί για διακόπτη
DUO FLOW
Draining device for DUO FLOW

ΚΩΔΙΚΟΣ Code	ΔΙΑΣΤΑΣΗ Size	ΤΙΜΗ Price €	ΣΥΣ/ΕΙΑ Unit/Box
9760Z09		1,30	



ΚΩΔ.3345N *

Παξιμάδι με ορειχάλκινο δακτυλίδι για σύνδεση χαλκοσωλήνα σε σπείρωμα 1/2" θηλυκό
Nut with brass rings, iron pipe connection G1/2" - for copper pipe

ΚΩΔΙΚΟΣ Code	ΔΙΑΣΤΑΣΗ Size	ΤΙΜΗ Price €	ΣΥΣ/ΕΙΑ Unit/Box
3345N0415	15 x 1/2"	1,85	10
3345N0416	16 x 1/2"	1,85	10



ΚΩΔ.3342P

Διπλή ροζέτα με απόσταση αξόνων 38 mm
Double front cover for pipe with inter-axis 38 mm

ΚΩΔΙΚΟΣ Code	ΔΙΑΣΤΑΣΗ Size	ΤΙΜΗ Price €	ΣΥΣ/ΕΙΑ Unit/Box
3342P151838	Φ15 - Φ18	2,05	10/40

* για διακόπτες και ρυθμιστικά σειράς 3300
to be used with valves and lockshields 3300 series



ΚΩΔ.1505C

Επιχρωμιωμένο σωληνάκι σύνδεσης εξωτερικού βρόγχου Φ15
Chrome-plated Φ15 tube

ΚΩΔΙΚΟΣ Code	ΔΙΑΣΤΑΣΗ Size	ΤΙΜΗ Price €	ΣΥΣ/ΕΙΑ Unit/Box
1505C0015065	65 cm	3,95	5/30
1505C0015090	95 cm	4,75	5/30
1505C0015110	110 cm	5,30	5/30



ΚΩΔ.9552P06

Βολάν διακοπών 3380, 3385 και 3383
Handwheel for valves 3380, 3385 and 3320

ΚΩΔΙΚΟΣ Code	ΔΙΑΣΤΑΣΗ Size	ΤΙΜΗ Price €	ΣΥΣ/ΕΙΑ Unit/Box
9552P06IM		0,80	5/50

14

TIEMME
ORIGINAL ITALIAN TRADEMARK

14

**ΕΛΕΓΧΟΣ
ΘΕΡΜΟΚΡΑΣΙΑΣ**

**TEMPERATURE
CONTROL**



ΘΕΡΜΟΣΤΑΤΕΣ ΚΑΙ ΧΡΟΝΟΘΕΡΜΟΣΤΑΤΕΣ

THERMOSTATS AND CHRONOTHERMOSTATS



ΚΩΔ. 9575
Θερμοστάτης χώρου
ηλεκτρομηχανικός
Electro-mechanical room thermostat

ΤΕΧΝΙΚΑ ΧΑΡΑΚΤΗΡΙΣΤΙΚΑ:

- Έξοδος: επαφή σε ηρέμια ανοιχτή 16(2,5) A/250 Vac
- Εύρος ρύθμισης: 5 - 30°C
- Εύρος απόκρισης: 0,5°C

TECHNICAL CHARACTERISTICS:

- Output: normally open contact 16(2,5) A/250 Vac
- Temperature range: 5 - 30°C
- Differential: 0,5°C

ΚΩΔΙΚΟΣ Code	ΤΥΠΟΣ Model	ΤΙΜΗ Price €	ΕΥΣ/ΕΙΑ Unit/Box
9575T0001	ηλεκτρομηχανικός electro-mechanical	12,00	1



ΚΩΔ. 9576
Θερμοστάτης χώρου
ηλεκτρονικός
Electronic room thermostat

ΤΕΧΝΙΚΑ ΧΑΡΑΚΤΗΡΙΣΤΙΚΑ:

- Τροφοδοσία: 2 μπαταρίες AAA των 1,5 V
- Έξοδος: Ελεύθερη μεταγωγική επαφή 8(5) A/250 Vac
- Λειτουργία ΧΕΙΜΩΝΑ - ΘΕΡΟΥΣ
- Εύρος ρύθμισης: 5 - 30°C
- Εύρος απόκρισης: 0,25°C

TECHNICAL CHARACTERISTICS:

- Power supply: 2 x 1,5V mini stylus batteries (AAA)
- Output: relay with exchange contact 8(5) A/250 Vac
- SUMMER-WINTER function
- Temperature range: 5 - 30°C
- Differential: 0,25°C

ΚΩΔΙΚΟΣ Code	ΤΥΠΟΣ Model	ΤΙΜΗ Price €	ΕΥΣ/ΕΙΑ Unit/Box
9576T001B	ηλεκτρονικός electronic	39,00	1



ΚΩΔ. 9577
Χρονοθερμοστάτης ημερήσιος
προγραμματιζόμενος
Daily programmable thermostat
with cursor

ΤΕΧΝΙΚΑ ΧΑΡΑΚΤΗΡΙΣΤΙΚΑ:

- Τροφοδοσία: 2 μπαταρίες AAA των 1,5 V
- Έξοδος: Ελεύθερη μεταγωγική επαφή 8(5) A/250 Vac
- Λειτουργία ΧΕΙΜΩΝΑ - ΘΕΡΟΥΣ
- Εύρος ρύθμισης: 2 - 36°C
- Βήμα χρονικού προγραμματισμού: 1 ώρα
- Εύρος απόκρισης: ρυθμιζόμενος από 0,1 έως 1°C (προρρυθμιστ+ 0,3°C)

TECHNICAL CHARACTERISTICS:

- Power supply: 2 x 1,5V stylus batteries (AA)
- Output: relay with exchange contact 8(5) A/250 Vac
- SUMMER-WINTER function
- Temperature range: 2 - 36°C
- Daily resolution: 1 hour
- Differential: adjustable from 0,1 to 1°C (default + 0,3°C)

ΚΩΔΙΚΟΣ Code	ΤΥΠΟΣ Model	ΤΙΜΗ Price €	ΕΥΣ/ΕΙΑ Unit/Box
9577T001B	ηλεκ/κός ημερήσιος electronic daily	140,00	1



ΚΩΔ. 9578
Χρονοθερμοστάτης εβδομαδιαίος
προγραμματιζόμενος
Weekly programmable thermostat

ΤΕΧΝΙΚΑ ΧΑΡΑΚΤΗΡΙΣΤΙΚΑ:

- Τροφοδοσία: 2 μπαταρίες AAA των 1,5 V
- Έξοδος: ελεύθερη μεταγωγική επαφή 8(5) A/250 Vac
- Εύρος ρύθμισης: 2 - 30°C
- Βήμα χρονικού προγραμματισμού: 1 ώρα
- Εύρος απόκρισης: 0,25°C

TECHNICAL CHARACTERISTICS:

- Power supply: 2 x 1,5V mini stylus batteries (AAA)
- Output: relay with exchange contact 8(5) A/250 Vac
- Temperature range: 2 - 36°C
- Daily resolution: 1 hour
- Differential: 0,25°C

ΚΩΔΙΚΟΣ Code	ΤΥΠΟΣ Model	ΤΙΜΗ Price €	ΕΥΣ/ΕΙΑ Unit/Box
9578T001B	ηλεκ/κός εβδομαδιαίος electronic weekly	85,00	1

ΘΕΡΜΟΣΤΑΤΕΣ ΚΑΙ ΧΡΟΝΟΘΕΡΜΟΣΤΑΤΕΣ

THERMOSTATS AND CHRONOTHERMOSTATS



ΚΩΔ. 4625D
Ηλεκτρολογικός πίνακας 6
ζωνών για τη σύνδεση θερμοστατών
ών και ηλεκτροθερμικών κεφαλών
με καλώδια και επαγωγική επαφή
5(2)A 230Vac για τον
κυκλοφορητή
6 channel control unit to connect the
room thermostat with wire connection)
and the relevant electrothermal
actuators, output relay for pump
230Vac 5(2)A

ΚΩΔΙΚΟΣ Code	ΤΥΠΟΣ Model	ΤΙΜΗ Price €	ΕΥΣ/ΕΙΑ Unit/Box
4625D220	230V	162,00	1



ΚΩΔ. 9567
Ηλεκτροθερμική κεφαλή με
ένδειξη διαδρομής. Προσαρμόζεται
σε όλους τους θερμοστατικούς
μηχανισμούς
Electrothermal actuator for valves
with stroke indicator

ΚΩΔΙΚΟΣ Code	ΤΥΠΟΣ Model	ΤΙΜΗ Price €	ΕΥΣ/ΕΙΑ Unit/Box
9567T024	24V	Δες κεφ. 13	1/1
9567T220	220V		1/21
9567T024F4	24V		1
9567T220F4	220V		1

ΑΣΥΡΜΑΤΑ ΣΥΣΤΗΜΑΤΑ ΕΛΕΓΧΟΥ ΘΕΡΜΟΚΡΑΣΙΑΣ

RADIO THERMOREGULATION SYSTEM



ΚΩΔ.4600
Ηλεκτρονικός θερμοστάτης
χώρου με ασύρματη επικοινωνία
*Electronic room thermostat with
radio transmission*

ΤΕΧΝΙΚΑ ΧΑΡΑΚΤΗΡΙΣΤΙΚΑ:

- ▶ Τροφοδοσία: 2 μπαταρίες AAA των 1,5 V (συμπεριλαμβάνονται)
- ▶ Συχνότητα μετάδοσης: 868,3MHz
- ▶ Εύρος ρυθμίσεων: 5 - 30°C
- ▶ Περίοδος αποστολής σήματος: 1 min
- ▶ Εύρος απόκρισης: 0,3°C

TECHNICAL CHARACTERISTICS:

- ▶ Power supply: 2 x 1,5V mini stylus batteries (AAA)
- ▶ Transmission frequency: 868,3MHz
- ▶ Temperature range: 5 - 30°C
- ▶ Minimum switching time: 1 minute
- ▶ Differential: 0,3°C

ΚΩΔΙΚΟΣ Code	ΣΥΣΤΗΜΑ System	ΤΙΜΗ Price €	ΕΥΣ/ΕΙΑ Unit/Box
4600T024B	24Vac	80,50	1
4600T220B	230Vac	80,50	1



ΚΩΔ.4605
Σύστημα ρύθμισης θερμοκρασίας
με έναν θερμοστάτη ασύρματης επικοινωνίας και έναν δέκτη μονοκάναλο
*Radio temperature regulation system
composed of transmitter + 1 channel
receiver*

ΤΕΧΝΙΚΑ ΧΑΡΑΚΤΗΡΙΣΤΙΚΑ:

- Θερμοστάτης ασύρματης επικοινωνίας:
- ▶ Τροφοδοσία: 2 μπαταρίες AAA των 1,5 V (συμπεριλαμβάνονται)
 - ▶ Συχνότητα μετάδοσης: 868,3MHz
 - ▶ Εύρος ρυθμίσεων: 5 - 30°C
 - ▶ Περίοδος αποστολής σήματος: 1 min
 - ▶ Εύρος απόκρισης: 0,3°C

Μονοκάναλος δέκτης:

- ▶ Τροφοδοσία: 230Vac 50Hz
- ▶ Συχνότητα λήψης: 868,3MHz
- ▶ Επαγωγική επαφή: 10(2) A/250 Vac

TECHNICAL CHARACTERISTICS:

Electronic room thermostat with radio transmission:

- ▶ Power supply: 2 x 1,5V mini stylus batteries (AAA)
- ▶ Transmission frequency: 868,3MHz
- ▶ Temperature range: 5 - 30°C
- ▶ Minimum switching time: 1 minute
- ▶ Differential: 0,3°C

1 channel receiver:

- ▶ Power supply: 230 Vac 50 Hz
- ▶ Receiver frequency: 868,3MHz
- ▶ Contact rating: 10(2) A/250 Vac

ΚΩΔΙΚΟΣ Code	ΣΥΣΤΗΜΑ System	ΤΙΜΗ Price €	ΕΥΣ/ΕΙΑ Unit/Box
4605T220B	230Vac	194,00	1



ΚΩΔ.4610
Πολυκάναλος δέκτης για τον
έλεγχο των θερμοστατικών
κεφαλών
*Radio receiver with electro-thermal
actuator output*

ΤΕΧΝΙΚΑ ΧΑΡΑΚΤΗΡΙΣΤΙΚΑ:

- Ασύρματος δέκτης 24 Vac:
- ▶ Τροφοδοσία: 24 Vac 50 Hz με εξωτερικό μετασχηματιστή (κωδ. 4611TRASF22024)
 - ▶ Αρ. καναλιών: 8
 - ▶ Συχνότητα μετάδοσης: 868,3MHz
 - ▶ Αρ κινητήρων ανά έξοδο: μέγιστο 2 των 24Vac
 - ▶ Έξοδος κυκλοφορητή: επαφή 5(2) A/250 Vac

Ασύρματος δέκτης 230Vac:

- ▶ Τροφοδοσία: 230 Vac 50 Hz
- ▶ Αρ. καναλιών: 6
- ▶ Συχνότητα μετάδοσης: 868,3MHz
- ▶ Αρ κινητήρων ανά έξοδο: μέγιστο 2 των 230Vac
- ▶ Έξοδος κυκλοφορητή: επαφή 5(2) A/250 Vac

TECHNICAL CHARACTERISTICS:

- 24 Vac system radio receiver:
- ▶ Power supply: 24 Vac 50 Hz with external transformer (art.4611TRASF22024)
 - ▶ N° channel: 8
 - ▶ Receiver frequency: 868,3MHz
 - ▶ Channel rating: max 2 electrothermal actuator (24 Vac)
 - ▶ Pump output: 5(2) A/250 Vac contact relay

230 Vac system radio receiver:

- ▶ Power supply: 230 Vac 50 Hz
- ▶ N° channel: 6
- ▶ Receiver frequency: 868,3MHz
- ▶ Channel rating: max 2 electrothermal actuator (230 Vac)
- ▶ Pump output: 5(2) A/250 Vac contact relay

ΚΩΔΙΚΟΣ Code	ΣΥΣΤΗΜΑ System	ΤΙΜΗ Price €	ΕΥΣ/ΕΙΑ Unit/Box
4610T6220	230Vac	317,00	1
4610T8024	24Vac	370,00	1



ΚΩΔ.4611
Μετασχηματιστής 220/24Vγια τον
ασύρματο δέκτη κωδ. 4610T8024
*Electrical transformer 220/24V for
input receiver unit art. 4610T8024*

ΚΩΔΙΚΟΣ Code	ΤΥΠΟΣ Model	ΤΙΜΗ Price €	ΕΥΣ/ΕΙΑ Unit/Box
4611TRAS22024	230Vac → 24Vac	68,50	1



ΚΩΔ.4611A
Εξωτερική κεραία λήψης για τον
δέκτη κωδ. 4610
*External antenna for radio receiver
unit (art. 4610)*

ΚΩΔΙΚΟΣ Code	ΤΥΠΟΣ Model	ΤΙΜΗ Price €	ΕΥΣ/ΕΙΑ Unit/Box
4611A01	RF - receiver	117,00	1

ΗΛΕΚΤΡΟΒΑΝΕΣ-ΛΕΙΤΟΥΡΓΙΚΑ ΧΑΡΑΚΤΗΡΙΣΤΙΚΑ

MOTORIZED ZONE VALVES-FUNCTION SCHEME

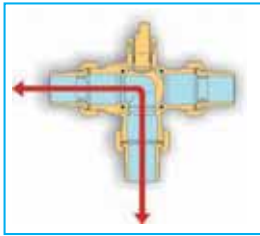

ΚΩΔ. 2124

ΤΕΧΙΚΑ ΧΑΡΑΚΤΗΡΙΣΤΙΚΑ Technical features

Τροφοδοσία/Power supply
230V ή/οr 24V
Ρελέ επαφής /Relay contact
6A 250Vac
Τάξη προστασίας /
Protection degree class IP 44
Μέγιστη ροπή στρέψης/
Max torque 8 Nm:
Ασφάλεια/Fusing
5x20 F350 mA.

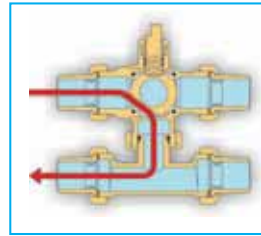
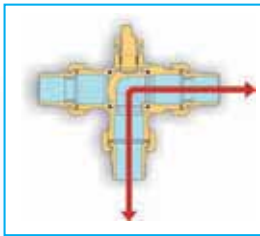

ΚΩΔ. 2126

ΤΕΧΙΚΑ ΧΑΡΑΚΤΗΡΙΣΤΙΚΑ Technical features

Τροφοδοσία/Power supply
230V ή/οr 24V
Ρελέ επαφής /Relay contact
6A 250Vac
Τάξη προστασίας /
Protection degree class IP 44
Μέγιστη ροπή στρέψης/
Max torque 8 Nm:
Ασφάλεια/Fusing
5x20 F350 mA.

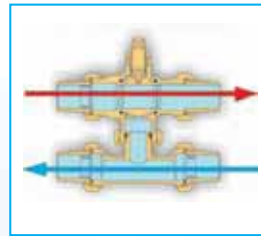

ΚΩΔ. 2127

ΤΕΧΙΚΑ ΧΑΡΑΚΤΗΡΙΣΤΙΚΑ Technical features

Τροφοδοσία/Power supply
230V ή/οr 24V
Ρελέ επαφής /Relay contact
6A 250Vac
Τάξη προστασίας /
Protection degree class IP 44
Μέγιστη ροπή στρέψης/
Max torque 8 Nm:
Ασφάλεια/Fusing
5x20 F350 mA.

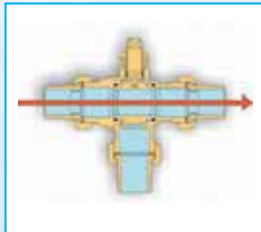
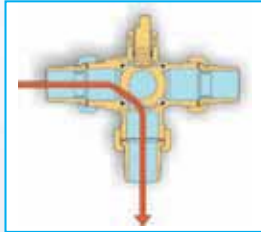

ΚΩΔ. 2128-2122

ΤΕΧΙΚΑ ΧΑΡΑΚΤΗΡΙΣΤΙΚΑ Technical features

Τροφοδοσία/Power supply
230V ή/οr 24V
Ρελέ επαφής /Relay contact
6A 250Vac
Τάξη προστασίας /
Protection degree class IP 44
Μέγιστη ροπή στρέψης/
Max torque 8 Nm:
Ασφάλεια/Fusing
5x20 F350 mA.

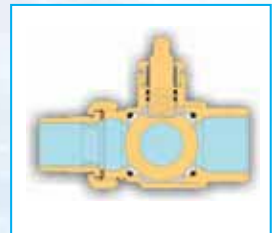
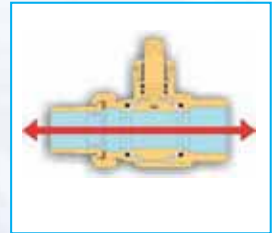

ΗΛΕΚΤΡΙΚΟ ΔΙΑΓΡΑΜΜΑ ΚΙΝΗΤΗΡΑ / SERVOMOTOR'S ELECTRICAL DIAGRAM

ΠΑΡΑΔΕΙΓΜΑΤΑ ΕΦΡΜΟΓΩΝ - APPLICATION EXAMPLES

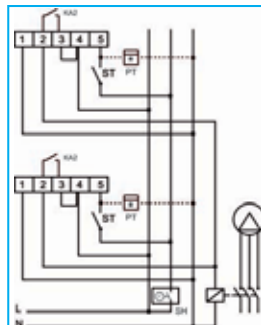
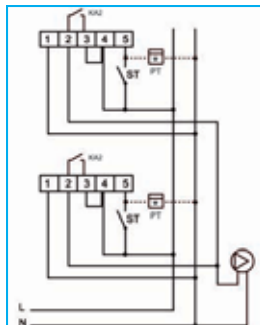
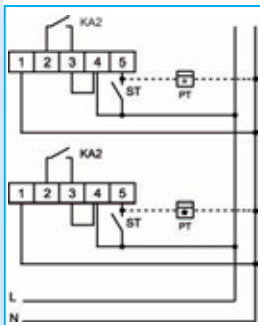

R2 = αντίσταση - resistance
C1-C2 = πυκνωτές - condensator
KA = ρελέ - rele
HL = λαμπτήρας εκφόρτωσης -
discharging lamp
PT = ωρομετρητής - hour counter
ST = Θερμοστάτης χώρου -
ambient thermostat
SH = χρονοδιακόπτης - timer

- 1 Μπλέ - Blue
Ουδέτερος - Neutral
- 2 Κόκκινο - Red
- Κυκλοφορητής - Power on pump
- 4 Καφέ - Brown Φάση - Phase
- 5 Μαύρο - Black
Θερμοστάτης χώρου -
Room thermostat



ΚΩΔ. 2128*
Δύοδη ηλεκτροβάνα θηλυκή/αρσενική με τρελά ρακόρ
2-ways motorized ball valve-male/female connections

ΚΩΔΙΚΟΣ Code	ΔΙΑΣΤΑΣΗ Size	ΤΑΣΗ Voltage	ΤΙΜΗ Price €	ΣΥΣ/ΣΙΑ Unit/Box
2128N0704	1/2"	230 Vac	80,00	1/14
2128N0705	3/4"	230 Vac	81,00	1/14
2128N0706	1"	230 Vac	85,00	1/14
2128N0707	1"1/4	230 Vac	100,00	1/14



ΚΩΔ. 2122*
Δύοδη ηλεκτροβάνα αρσενική / αρσενική με τρελά ρακόρ
2-ways motorized ball valve-male/male connections

ΚΩΔΙΚΟΣ Code	ΔΙΑΣΤΑΣΗ Size	ΤΑΣΗ Voltage	ΤΙΜΗ Price €	ΣΥΣ/ΣΙΑ Unit/Box
2122N05	3/4"	230 Vac	86,00	1/14
2122N06	1"	230 Vac	90,00	1/14



ΚΩΔ. 2124*
Σφαιρική τριόδη ηλεκτροβάνα διανομής-σύνδεση με τρία τρελά ρακόρ
3-ways motorized ball valve with diverter - 3 unions connections

ΚΩΔΙΚΟΣ Code	ΔΙΑΣΤΑΣΗ Size	ΤΑΣΗ Voltage	ΤΙΜΗ Price €	ΣΥΣ/ΣΙΑ Unit/Box
2124N05	3/4"	230 Vac	125,00	1/4
2124N06	1"	230 Vac	140,00	1/4



ΚΩΔ. 2127*
Τριόδη ηλεκτροβάνα με by pass - σύνδεση με 3 τρελά ρακόρ
3-ways motorized ball valve with by-pass - 3 unions connections

ΚΩΔΙΚΟΣ Code	ΔΙΑΣΤΑΣΗ Size	ΤΑΣΗ Voltage	ΤΙΜΗ Price €	ΣΥΣ/ΣΙΑ Unit/Box
2127N05	3/4"	230 Vac	130,00	1/4
2127N06	1"	230 Vac	145,00	1/4



ΚΩΔ. 2126*
Τριόδη ηλεκτροβάνα με by pass-σύνδεση με 4 τρελά ρακόρ, μεταβλητή απόσταση αξόνων (50-63 mm για τnv 3/4", 55-63 mm για τnv 1")
3-ways motorized ball valve with by-pass-4 unions connections, variable distance between centers (50-63 mm for 3/4" valves, 55-63 mm for 1" valves)

ΚΩΔΙΚΟΣ Code	ΔΙΑΣΤΑΣΗ Size	ΤΑΣΗ Voltage	ΤΙΜΗ Price €	ΣΥΣ/ΣΙΑ Unit/Box
2126N05	3/4"	230 Vac	131,00	1/4
2126N06	1"	230 Vac	147,00	1/4



ΚΩΔ. 2128HE
Δύοδη ηλεκτροβάνα θηλυκή/αρσενική με τρελά ρακόρ
2-ways motorized ball valve-male/female connections

ΚΩΔΙΚΟΣ Code	ΔΙΑΣΤΑΣΗ Size	ΤΑΣΗ Voltage	ΤΙΜΗ Price €	ΣΥΣ/ΣΙΑ Unit/Box
2128N0704HE	1/2"	230 Vac	80,00	1/12
2128N0705HE	3/4"	230 Vac	81,00	1/12
2128N0706HE	1"	230 Vac	85,00	1/12
2128N0707HE	1"1/4	230 Vac	100,00	1/12

* Διαθέσιμες επίσης για τροφοδοσία 24Vac/Available also with 24Vac power supply



ΚΩΔ.2075
Ρυθμιζόμενος θερμοστάτης επαφής
Contact thermostat with adjustable temperature setting

ΤΕΧΝΙΚΑ ΧΑΡΑΚΤΗΡΙΣΤΙΚΑ:

- Εύρος ρύθμισης: 0 - 90°C
- Έξοδος: ελεύθερη επαγωγική επαφή 16(4) A/250 Vac
- Βαθμός προστασίας: IP40
- Εύρος απόκρισης: 6 2°C
- Συμπεριλαμβάνεται το ελατήριο τοποθέτησης

TECHNICAL CHARACTERISTICS:

- Temperature range: 0 - 90°C
- Output: exchange contact free of voltage 16(4) A/250 Vac
- Protection degree: IP40
- Differential: 6 2°C
- Fixing spring included

ΚΩΔΙΚΟΣ Code	ΤΥΠΟΣ Size	ΤΙΜΗ Price €	ΣΥΣ/ΕΙΑ Unit/Box
2075T0002	0/90°C	17,00	1



ΚΩΔ.2076
Ρυθμιζόμενος θερμοστάτης εμβατιζόμενος
Immersion thermostat with adjustable temperature setting

ΤΕΧΝΙΚΑ ΧΑΡΑΚΤΗΡΙΣΤΙΚΑ:

- Με κούθιο σύνδεσης 1/2"
- Εύρος ρύθμισης: 0 - 90°C
- Έξοδος: ελεύθερη επαγωγική επαφή 16(4) A/250 Vac
- Βαθμός προστασίας: IP40
- Εύρος απόκρισης: 6 2°C

TECHNICAL CHARACTERISTICS:

- With 1/2" probe included
- Temperature range: 0 - 90°C
- Output: exchange contact free of voltage 16(4) A/250 Vac
- Protection degree: IP40
- Differential: 6 2°C

ΚΩΔΙΚΟΣ Code	ΤΥΠΟΣ Size	ΤΙΜΗ Price €	ΣΥΣ/ΕΙΑ Unit/Box
2076T0001	0/90°C - 1/2"	22,30	1



ΚΩΔ.2077
Θερμοστάτης εμβατιζόμενος σταθερός ρύθμισης
Immersion thermostat with fixed calibration

ΤΕΧΝΙΚΑ ΧΑΡΑΚΤΗΡΙΣΤΙΚΑ:

- Με κούθιο σύνδεσης 1/2"
- Προρυθμισμένη θερμοκρασία: 100°C
- Έξοδος: ελεύθερη επαγωγική επαφή 16(4) A/250 Vac
- Βαθμός προστασίας: IP40
- Χειροκίνητη επαναφορά

TECHNICAL CHARACTERISTICS:

- With 1/2" probe included
- Pre-setted temperature: 100°C
- Output: exchange contact free of voltage 16(4) A/250 Vac
- Protection degree: IP40
- Differential: manual reset

ΚΩΔΙΚΟΣ Code	ΤΥΠΟΣ Size	ΤΙΜΗ Price €	ΣΥΣ/ΕΙΑ Unit/Box
2077T0001	100°C - 1/2"	23,50	1



ΚΩΔ.2078
Διπλός θερμοστάτης εμβατιζόμενος, ρύθμιση σημείου ελέγχου και σταθερό σημείο ασφαλείας
Immersion thermostat with double action: regulation and fixed calibration

ΤΕΧΝΙΚΑ ΧΑΡΑΚΤΗΡΙΣΤΙΚΑ:

- Με κούθιο σύνδεσης 1/2"
- Εύρος ρύθμισης: 0 - 90°C
- Προρυθμισμένη θερμοκρασία ασφαλείας: 100°C
- Έξοδος ρυθμιζόμενη: ελεύθερη επαγωγική επαφή 16(4) A/250 Vac
- Έξοδος ασφαλείας: ελεύθερη επαγωγική επαφή 16(4) A/250 Vac
- Βαθμός προστασίας: IP40
- Χειροκίνητη επαναφορά

TECHNICAL CHARACTERISTICS:

- With 1/2" probe included
- Temperature range: 0 - 90°C
- Pre-setted temperature: 100°C
- Regulation output: exchange contact free of voltage 16(4) A/250 Vac
- Fixed calibration output: exchange contact free of voltage 16(4) A/250 Vac
- Protection degree: IP40
- Differential: manual reset

ΚΩΔΙΚΟΣ Code	ΤΥΠΟΣ Size	ΤΙΜΗ Price €	ΣΥΣ/ΕΙΑ Unit/Box
2078T0001	0/90°C - 100°C 1/2"	45,00	1



15



15

ΕΞΑΡΤΗΜΑΤΑ ΛΕΒΗΤΟΣΤΑΣΙΟΥ

COMPONENTS FOR
HEATING PLANTS

ΜΙΩΤΕΣ ΠΙΕΣΗΣ PRESSURE REDUCERS



ΚΩΔ.3180
Μειωτής πίεσης
Θηλυκός - Θηλυκός
Pressure reducing valve with F/F connections



ΤΕΧΝΙΚΑ ΧΑΡΑΚΤΗΡΙΣΤΙΚΑ:

- Έυρος ρύθμισης: 0,5- 6 bar (προρύθμιση 3 bar)
- Μέγιστη πίεση εισόδου: 16 bar
- Μέγιστη θερ/σία λειτουργίας: 65°C
- Υλικό κατασκευής: ορείχαλκος CW 617N επινικελωμένως
- Σπειρώματα: θηλυκά ISO 7/EN 10226
- Σύνδεση μανομέτρου: 1/4" θηλυκό

TECHNICAL CHARACTERISTICS:

- Setting range: 0,5 – 6 bar (default 3 bar)
- Max inlet pressure: 16 bar
- Max operating temperature : 65°C
- Body: nickel-plated CW 617N brass
- Threads: Female ISO 7/EN 10226
- Pressure gauge connection: 1/4" F

ΚΩΔΙΚΟΣ Code	ΔΙΑΣΤΑΣΗ Size	ΤΙΜΗ Price €	ΕΥΣ/ΞΙΑ Unit/Box
3180N0704	1/2"	31,90	1/10
3180N0705	3/4"	33,70	1/10



ΚΩΔ.3100N
Μειωτής πίεσης
Θηλυκός - Θηλυκός
Pressure reducing valve with F/F connections

ΤΕΧΝΙΚΑ ΧΑΡΑΚΤΗΡΙΣΤΙΚΑ:

- Έυρος ρύθμισης: 1 - 4 bar (προρύθμιση 3 bar)
- Μέγιστη πίεση εισόδου: 15 bar
- Μέγιστη θερ/σία λειτουργίας: 80°C
- Υλικό κατασκευής: ορείχαλκος CW 617N επινικελωμένως
- Σπειρώματα: θηλυκά ISO 228
- Σύνδεση μανομέτρου: 1/4" θηλυκό

TECHNICAL CHARACTERISTICS:

- Setting range: 1 – 4 bar (default 3 bar)
- Max inlet pressure: 15 bar
- Max operating temperature : 80°C
- Body: nickel-plated CW 617N brass
- Threads: Female ISO 228
- Pressure gauge connection: 1/4" F

ΚΩΔΙΚΟΣ Code	ΔΙΑΣΤΑΣΗ Size	ΤΙΜΗ Price €	ΕΥΣ/ΞΙΑ Unit/Box
3100N2804	1/2"	20,40	1/40
3100N2805	3/4"	21,60	1/40



ΚΩΔ.3107N
Μειωτής πίεσης με τρελά ρακόρ
Θηλυκά - Θηλυκά
Pressure reducing valve with unions
F/F

ΤΕΧΝΙΚΑ ΧΑΡΑΚΤΗΡΙΣΤΙΚΑ:

- Έυρος ρύθμισης: 1 - 6 bar (προρύθμιση 3 bar)
- Μέγιστη πίεση εισόδου: 25 bar
- Μέγιστη θερ/σία λειτουργίας: 80°C
- Υλικό κατασκευής: ορείχαλκος CW 617N επινικελωμένως
- Σπειρώματα: θηλυκά ISO 228
- Σύνδεση μανομέτρου: 1/4" θηλυκό

TECHNICAL CHARACTERISTICS:

- Setting range: 1 – 6 bar (default 3 bar)
- Max inlet pressure: 25 bar
- Max operating temperature : 80°C
- Body: nickel-plated CW 617N brass
- Threads: Female ISO 228
- Pressure gauge connection: 1/4" F

ΚΩΔΙΚΟΣ Code	ΔΙΑΣΤΑΣΗ Size	ΤΙΜΗ Price €	ΕΥΣ/ΞΙΑ Unit/Box
3107N2804	1/2"	40,80	1/1
3107N2805	3/4"	66,50	1/1
3107N2806	1"	74,00	1/1
3107N2807	1" 1/4	156,00	1/1
3107N2808	1" 1/2	169,00	1/1
3107N2809	2"	261,00	1/1



ΚΩΔ.3110N
Μειωτής πίεσης
Θηλυκός - Θηλυκός
Pressure reducing valve with unions
F/F

ΤΕΧΝΙΚΑ ΧΑΡΑΚΤΗΡΙΣΤΙΚΑ:

- Έυρος ρύθμισης: 0,5 - 6 bar (προρύθμιση 3 bar)
- Μέγιστη πίεση εισόδου: 25 bar
- Μέγιστη θερ/σία λειτουργίας: 80°C
- Υλικό κατασκευής: ορείχαλκος CW 617N επινικελωμένως
- Σπειρώματα: θηλυκά ISO 228
- Σύνδεση μανομέτρου: 1/4" θηλυκό

TECHNICAL CHARACTERISTICS:

- Setting range: 0,5 – 6 bar (default 3 bar)
- Max inlet pressure: 25 bar
- Max operating temperature : 80°C
- Body: nickel-plated CW 617N brass
- Threads: Female ISO 228
- Pressure gauge connection: 1/4" F

ΚΩΔΙΚΟΣ Code	ΔΙΑΣΤΑΣΗ Size	ΤΙΜΗ Price €	ΕΥΣ/ΞΙΑ Unit/Box
3110N2804	1/2"	35,20	1/28
3110N2805	3/4"	52,50	1/28
3110N2806	1"	56,50	1/28
3110N2807	1" 1/4	127,00	1/14
3110N2808	1" 1/2	130,00	1/14
3110N2809	2"	205,00	1/14
3110N2810	2" 1/2	269,00	1/1
3110N2811	3"	436,00	1/1
3110N2812	4"	1.080,00	1/1



ΚΩΔ.2080
Ακτινικό μανόμετρο
DN50 κλίμακας 0-6 bar
Manometer radial connection DN50
scale 0-6 bar

ΚΩΔΙΚΟΣ Code	ΔΙΑΣΤΑΣΗ Size	ΤΙΜΗ Price €	ΕΥΣ/ΞΙΑ Unit/Box
2080P000602IM	1/4"	5,40	5/25



ΚΩΔ.3130N
Φίλτρο αυτοκαθαριζόμενο με τρελά ρακόρ αρσενικό - αρσενικό
Self cleaning filter with M/M unions

ΤΕΧΝΙΚΑ ΧΑΡΑΚΤΗΡΙΣΤΙΚΑ:
▶ Ικανότητα φιλτραρίσματος: 100 μ
▶ Υλικό φίλτρου: ορείχαλκος CW 617N
▶ Υλικό σώματος: ορείχαλκος CW 617N
▶ Μέγιστη πίεση λειτουργίας: 25 bar
▶ Μέγιστη θερ/σία λειτουργίας: 95°C
▶ Σπειρώματα: αρσενικά ISO 228
▶ Με μανόμετρο και κρουνό εκκένωσης

TECHNICAL CHARACTERISTICS:
▶ Performance: 100 μ
▶ Harvest cup: CW 617N brass
▶ Body: CW 617N brass with or without nickel-plated
▶ Max operating pressure: 25 bar
▶ Max operating temperature : 95°C
▶ Threads: male ISO 228
▶ With pressure gauge and drain ball valve

ΚΩΔΙΚΟΣ Code	ΔΙΑΣΤΑΣΗ Size	ΤΙΜΗ Price €	ΣΥΣ/ΕΙΑ Unit/Box
3130N0004	1/2"	58,50	1/14
3130N0005	3/4"	62,00	1/14
3130N0006	1"	78,50	1/14
3130N0007	1" 1/4	104,00	1/14

Διαθέσιμο και κίτρινο
Also available in yellow version



ΚΩΔ.3131N
Φίλτρο αυτοκαθαριζόμενο αρσενικό - θηλυκό
Self cleaning filter with F/M connections

ΤΕΧΝΙΚΑ ΧΑΡΑΚΤΗΡΙΣΤΙΚΑ:
▶ Ικανότητα φιλτραρίσματος: 100 μ
▶ Υλικό φίλτρου: ορείχαλκος CW 617N
▶ Υλικό σώματος: ορείχαλκος CW 617N
▶ Μέγιστη πίεση λειτουργίας: 25 bar
▶ Μέγιστη θερ/σία λειτουργίας: 95°C
▶ Σπειρώματα: αρσενικά ISO 228
▶ Με μανόμετρο και κρουνό εκκένωσης

TECHNICAL CHARACTERISTICS:
▶ Performance: 100 μ
▶ Harvest cup: CW 617N brass
▶ Body: CW 617N brass with or without nickel-plated
▶ Max operating pressure: 25 bar
▶ Max operating temperature : 95°C
▶ Threads: female/male ISO 228
▶ With pressure gauge and drain ball valve

ΚΩΔΙΚΟΣ Code	ΔΙΑΣΤΑΣΗ Size	ΤΙΜΗ Price €	ΣΥΣ/ΕΙΑ Unit/Box
3131N0004	1/2" 3/4"	55,00	1/14
3131N0005	3/4" 1"	58,50	1/14
3131N0006	1" 1" 1/4	75,00	1/14
3131N0007	1" 1/4 1" 1/2	102,00	1/14

Διαθέσιμο και κίτρινο
Also available in yellow version



ΚΩΔ.3135N
Φίλτρο αυτοκαθαριζόμενο με τρελά ρακόρ αρσενικό - αρσενικό
Self cleaning filter with M/M unions

ΤΕΧΝΙΚΑ ΧΑΡΑΚΤΗΡΙΣΤΙΚΑ:
▶ Ικανότητα φιλτραρίσματος: 100 μ
▶ Υλικό φίλτρου: πολυκαρβονικό διαφανές
▶ Υλικό σώματος: ορείχαλκος CW 617N
▶ Μέγιστη πίεση λειτουργίας: 16 bar
▶ Μέγιστη θερ/σία λειτουργίας: 95°C
▶ Σπειρώματα: αρσενικά ISO 228
▶ Με μανόμετρο και κρουνό εκκένωσης

TECHNICAL CHARACTERISTICS:
▶ Performance: 100 μ
▶ Harvest cup: transparent polycarbonate
▶ Body: nickel-plated CW 617N brass
▶ Max operating pressure: 16 bar
▶ Max operating temperature : 95°C
▶ Threads: male ISO 228
▶ With pressure gauge and drain ball valve

ΚΩΔΙΚΟΣ Code	ΔΙΑΣΤΑΣΗ Size	ΤΙΜΗ Price €	ΣΥΣ/ΕΙΑ Unit/Box
3135N0004	1/2"	58,50	1/14
3135N0005	3/4"	62,00	1/14
3135N0006	1"	78,50	1/14
3135N0007	1" 1/4	104,00	1/14



ΚΩΔ.3136N
Φίλτρο αυτοκαθαριζόμενο αρσενικό - θηλυκό
Self cleaning filter with F/M connections

ΤΕΧΝΙΚΑ ΧΑΡΑΚΤΗΡΙΣΤΙΚΑ:
▶ Ικανότητα φιλτραρίσματος: 100 μ
▶ Υλικό φίλτρου: πολυκαρβονικό διαφανές
▶ Υλικό σώματος: ορείχαλκος CW 617N
▶ Μέγιστη πίεση λειτουργίας: 16 bar
▶ Μέγιστη θερ/σία λειτουργίας: 95°C
▶ Σπειρώματα: αρσενικά ISO 228
▶ Με μανόμετρο και κρουνό εκκένωσης

TECHNICAL CHARACTERISTICS:
▶ Performance: 100 μ
▶ Harvest cup: transparent polycarbonate
▶ Body: nickel-plated CW 617N brass
▶ Max operating pressure: 16 bar
▶ Max operating temperature : 65°C
▶ Threads: female/male ISO 228
▶ With pressure gauge and drain ball valve

ΚΩΔΙΚΟΣ Code	ΔΙΑΣΤΑΣΗ Size	ΤΙΜΗ Price €	ΣΥΣ/ΕΙΑ Unit/Box
3136N0004	1/2" 3/4"	55,00	1/14
3136N0005	3/4" 1"	58,50	1/14
3136N0006	1" 1" 1/4	75,00	1/14
3136N0007	1" 1/4 1" 1/2	102,00	1/14



ΚΩΔ.3120N
Φίλτρο αυτοκαθαριζόμενο θηλυκό - θηλυκό
Self cleaning filter with F/F connections

ΤΕΧΝΙΚΑ ΧΑΡΑΚΤΗΡΙΣΤΙΚΑ:

- ▶ Ικανότητα φιλτραρίσματος: 100 μ
- ▶ Υλικό φίλτρου: ορείχαλκος CW 617N
- ▶ Υλικό σώματος: ορείχαλκος CW 617N επινικελωμένος
- ▶ Μέγιστη πίεση λειτουργίας: 16 bar
- ▶ Μέγιστη θερμ/σία λειτουργίας: 95°C
- ▶ Σπειρώματα: θηλυκά ISO 228
- ▶ Με 2 μονόμετρα και κρουνού εκκένωσης

TECHNICAL CHARACTERISTICS:

- ▶ Performance: 100 μ
- ▶ Harvest cup: CW 617N brass
- ▶ Body: nickel-plated CW 617N brass
- ▶ Max operating pressure: 16 bar
- ▶ Max operating temperature : 95°C
- ▶ Threads: female/female ISO 228
- ▶ With 2 pressure gauges and drain ball valve

ΚΩΔΙΚΟΣ Code	ΔΙΑΣΤΑΣΗ Size	ΤΙΜΗ Price €	ΣΥΣ/ΣΙΑ Unit/Box
3120N2808	1" 1/2	148,00	1/8
3120N2809	2"	207,00	1/8



ΚΩΔ.3670
Πλάγιο φίλτρο ακαθαρσιών
"Y" picker filter for impurity

ΤΕΧΝΙΚΑ ΧΑΡΑΚΤΗΡΙΣΤΙΚΑ:

- ▶ Ικανότητα φιλτραρίσματος: από 350 μ έως 600 μ ανάλογα με την διάμετρο
- ▶ Υλικό σώματος: ορείχαλκος CW 617N
- ▶ Μέγιστη πίεση λειτουργίας: 20 bar μέχρι 2"; 16 bar στη συνέχεια
- ▶ Μέγιστη θερμ/σία λειτουργίας: 100°C
- ▶ Σπειρώματα: θηλυκά ISO 2280

TECHNICAL CHARACTERISTICS:

- ▶ Performance: from 350 μ to 600 μ in function of diameter
- ▶ Body: CW 617N brass
- ▶ Max operating pressure: 20 bar up to 2"; 16 bar over
- ▶ Max operating temperature : 100°C
- ▶ Threads: female/female ISO 228

ΚΩΔΙΚΟΣ Code	ΔΙΑΣΤΑΣΗ Size	ΤΙΜΗ Price €	ΣΥΣ/ΣΙΑ Unit/Box
3670G2804	1/2"	δες κεφ. 11	35/105
3670G2805	3/4"		18/54
3670G2806	1"		10/30
3670G2807	1" 1/4		1/30
3670G2808	1" 1/2		1/20
3670G2809	2"		1/10
3670G2810	2" 1/2		1/1
3670G2811	3"		1/1
3670G2812	4"		1/1



ΚΩΔ.3140
Ανταλλακτικό αυτοκαθαριζόμενων φίλτρων
Kit spare part for self cleaning filter

ΚΩΔΙΚΟΣ Code	ΔΙΑΣΤΑΣΗ Size	ΤΙΜΗ Price €	ΣΥΣ/ΣΙΑ Unit/Box
3140X0405	1/2"-3/4"	9,80	
3140X0607	1"-1" 1/4	11,60	



ΚΩΔ.3145
Κιτ τρελών ρακόρ για τα αυτοκαθαριζόμενα φίλτρα κωδ. 3131-3136
Unions kit for self cleaning filters art. 3131-3136

ΚΩΔΙΚΟΣ Code	ΔΙΑΣΤΑΣΗ Size	ΤΙΜΗ Price €	ΣΥΣ/ΣΙΑ Unit/Box
3145N0504	1/2"	5,60	1
3145N0605	3/4"	7,10	1
3145N0706	1"	11,00	1
3145N0807	1" 1/4	17,40	1

ΕΞΑΕΡΙΣΤΙΚΑ AIR-VENT VALVES



ΚΩΔ. 1898
Αυτόματο εξεριστικό με ακτινική εξέρωση
Air-vent valve with side outlet

ΚΩΔΙΚΟΣ Code	ΔΙΑΣΤΑΣΗ Size	ΤΙΜΗ Price €	ΣΥΣ/ΣΙΑ Unit/Box
1898N0003	3/8"	7,10	1/30
1898N0004	1/2"	7,20	1/30



ΚΩΔ. 1899
Αυτόματο εξεριστικό γωνιακό
Automatic valve for air outlet

ΚΩΔΙΚΟΣ Code	ΔΙΑΣΤΑΣΗ Size	ΤΙΜΗ Price €	ΣΥΣ/ΣΙΑ Unit/Box
1899N0003	3/8"	7,80	1/30
1899N0004	1/2"	7,90	1/30



ΚΩΔ. 1900
Αυτόματο εξεριστικό με αξονική εξέρωση
Air-vent valve

ΚΩΔΙΚΟΣ Code	ΔΙΑΣΤΑΣΗ Size	ΤΙΜΗ Price €	ΣΥΣ/ΣΙΑ Unit/Box
1900N0003	3/8"	5,20	1/30
1900N0004	1/2"	5,40	1/30



ΚΩΔ. 1900G34
Αυτόματο εξεριστικό ίσιο διαμέτρου 34mm
Automatic valve for air outlet with 34mm diameter

NEO

ΚΩΔΙΚΟΣ Code	ΔΙΑΣΤΑΣΗ Size	ΤΙΜΗ Price €	ΣΥΣ/ΣΙΑ Unit/Box
1900G3403	3/8"	5,10	1/40



ΚΩΔ. 1901
Βαλβίδα αντεπιστροφής με O-ring και ορειχάλκινο έμβολο
Cutoff valve with O-ring sealing and brass shutter

ΚΩΔΙΚΟΣ Code	ΔΙΑΣΤΑΣΗ Size	ΤΙΜΗ Price €	ΣΥΣ/ΣΙΑ Unit/Box
1901N0003	3/8"	1,50	50/300
1901N0004	1/2"	1,90	50/300



ΚΩΔ. 3351
Εξεριστικό θερμαντικών σωμάτων με αυτόματη στεγανοποίηση
Air valves purge for radiators with O-ring

ΚΩΔΙΚΟΣ Code	ΔΙΑΣΤΑΣΗ Size	ΤΙΜΗ Price €	ΣΥΣ/ΣΙΑ Unit/Box
3351N0002	1/4"	1,10	10/500
3351N0003	3/8"	1,30	10/500
3351N0004	1/2"	1,90	10/500

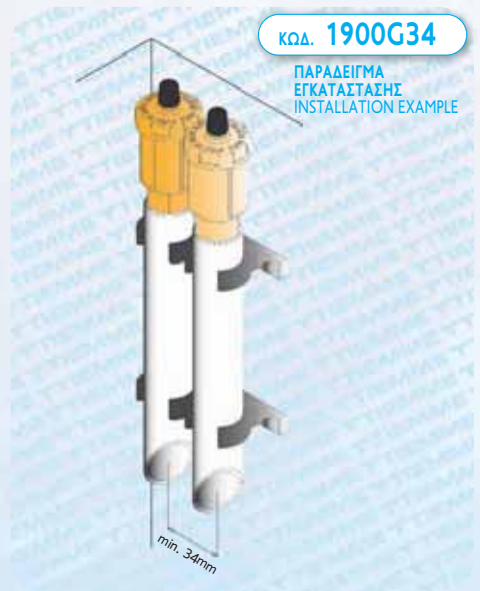

ΚΩΔ. 3352
Εξεριστικό θερμαντικών σωμάτων με σχισμή για κατασβίδι
Air valves purge for radiators with screwdriver cut

ΚΩΔΙΚΟΣ Code	ΔΙΑΣΤΑΣΗ Size	ΤΙΜΗ Price €	ΣΥΣ/ΣΙΑ Unit/Box
3352C0004	1/2"	1,55	10/500



ΚΩΔ. 3350
Εξεριστικό θερμαντικών σωμάτων
Air valves purge for radiators

ΚΩΔΙΚΟΣ Code	ΔΙΑΣΤΑΣΗ Size	ΤΙΜΗ Price €	ΣΥΣ/ΣΙΑ Unit/Box
3350N0001	1/8"	0,80	10/500
3350N0002	1/4"	0,84	10/500
3350N0003	3/8"	1,05	10/500
3350N0004	1/2"	1,70	10/500

ΑΥΤΟΜΑΤΟΣ ΠΛΗΡΩΣΗΣ

FILLING UNIT



ΚΩΔ. 3160K
Αυτόματος πλήρωσης
Automatic filling unit

NEO

ΤΕΧΝΙΚΑ ΧΑΡΑΚΤΗΡΙΣΤΙΚΑ:

- ▶ Έυρος ρύθμισης: 1 - 6 bar
- ▶ Μέγιστη πίεση λειτουργίας: 16 bar
- ▶ Μέγιστη θερμ/σία λειτουργίας: 65°C
- ▶ Υλικό σώματος: ορείκαλκος CW 617N επιχρωμιωμένος
- ▶ Σπειρώμα εισόδου: τρελό 1/2" αραχνικό ISO 228
- ▶ Σπειρώμα εξόδου: 1/2" θηλυκό ISO 228
- ▶ Σπειρώμα μανόμετρου: 1/4" θηλυκό
- ▶ Με μανόμετρο

TECHNICAL CHARACTERISTICS:

- ▶ Setting range: 1 - 6 bar
- ▶ Max inlet pressure: 16 bar
- ▶ Max operating temperature : 65°C
- ▶ Body: CW 617N brass chrome-plated
- ▶ Inlet connection: union 1/2" M ISO 228
- ▶ Outlet connection: 1/2" F ISO 228
- ▶ Pressure gauge connection: 1/4" F
- ▶ With pressure gauge

ΚΩΔΙΚΟΣ Code	ΔΙΑΣΤΑΣΗ Size	ΤΙΜΗ Price €	ΣΥΣ/ΕΙΑ Unit/Box
3160K1504	1/2"-1,5bar	28,00	1/5

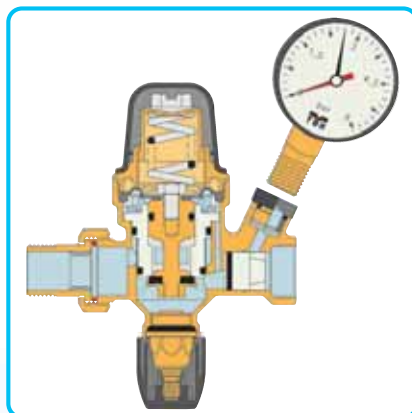

ΣΥΓΚΡΟΤΗΜΑ ΑΣΦΑΛΕΙΑΣ

SAFETY GROUP



ΚΩΔ. 3175ISOL

Συγκρότημα ασφαλείας
με μόνωση κατάλληλο
για λέβητες ξύλου
Safety group with
insulation, suitable
for wood boiler

NEO

ΚΩΔΙΚΟΣ Code	ΔΙΑΣΤΑΣΗ Size	ΤΙΜΗ Price €	ΣΥΣ/ΕΙΑ Unit/Box
3175G06015ISOL	1" - 1,5 bar	61,00	1/5
3175G0603ISOL	1" - 3 bar	62,00	1/5

ΘΕΡΜΟΜΑΝΟΜΕΤΡΟ

THERMOMETER MANOMETER



ΚΩΔ. 2081

Θερμομανόμετρο
0 - 120°C/0 - 6 bar
Thermometer manometer
0 - 120°C/0 - 6 bar

NEO

ΚΩΔΙΚΟΣ Code	ΔΙΑΣΤΑΣΗ Size	ΤΙΜΗ Price €	ΣΥΣ/ΕΙΑ Unit/Box
2081T06120IM	1/4" (1/2")	23,00	1/30



ΚΩΔ. 1917-1927
Βαλβίδα ασφαλείας θηλυκή
Female safety valve

- ΤΕΧΝΙΚΑ ΧΑΡΑΚΤΗΡΙΣΤΙΚΑ:**
 ► Ελάχιστη θερμοκρασία λειτουργίας : -5°C
 ► Μέγιστη θερμοκρασία λειτουργίας: 120°C
 ► Ονομαστική πίεση : PN10
 ► Υλικό σώματος: ορείχαλκος CW 617N
 ► Υπερπίεση ανοίγματος: 20%
 ► Σπειρώματα: θηλυκά ISO 228

- TECHNICAL CHARACTERISTICS:**
 ► Min. operating temperature : -5°C
 ► Max operating temperature : 120°C
 ► Nominal pressure : PN10
 ► Body: CW 617N brass
 ► Max opening pressure: 20%
 ► Threads: female ISO 228

ΚΩΔΙΚΟΣ Code	ΔΙΑΣΤΑΣΗ Size	ΡΥΘΜΙΣΗ Calibration	ΤΙΜΗ Price €	ΣΥΣ/ΞΙΑ Unit/Box
1917G0402	1/2"x1/2"	2 bar	6,30	1/40
1917G0403	1/2"x1/2"	3 bar	5,20	1/40
1927G0406	1/2"x1/2"	6 bar	5,20	1/40
1927G0407	1/2"x1/2"	7 bar	6,30	1/40
1917G0502	3/4"x3/4"	2 bar	9,50	1/40
1917G0503	3/4"x3/4"	3 bar	7,90	1/40
1927G0506	3/4"x3/4"	6 bar	7,90	1/40
1927G0507	3/4"x3/4"	7 bar	9,50	1/40
1917G0603	1"x1"	3 bar	27,40	5/40
1927G0606	1"x1"	6 bar	30,00	5/40



ΚΩΔ. 1918-1928
Βαλβίδα ασφαλείας αρσενική
Male safety valve

- ΤΕΧΝΙΚΑ ΧΑΡΑΚΤΗΡΙΣΤΙΚΑ:**
 ► Ελάχιστη θερμοκρασία λειτουργίας : -5°C
 ► Μέγιστη θερμοκρασία λειτουργίας: 120°C
 ► Ονομαστική πίεση : PN10
 ► Υλικό σώματος: ορείχαλκος CW 617N
 ► Υπερπίεση ανοίγματος: 20%
 ► Σπειρώματα : θηλυκά ISO 228

- TECHNICAL CHARACTERISTICS:**
 ► Min. operating temperature : -5°C
 ► Max operating temperature : 120°C
 ► Nominal pressure : PN10
 ► Body: CW 617N brass
 ► Max opening pressure: 20%
 ► Threads: male ISO 228

ΚΩΔΙΚΟΣ Code	ΔΙΑΣΤΑΣΗ Size	ΡΥΘΜΙΣΗ Calibration	ΤΙΜΗ Price €	ΣΥΣ/ΞΙΑ Unit/Box
1918G0402	1/2"x1/2"	2 bar	8,40	1/40
1918G0403	1/2"x1/2"	3 bar	5,50	1/40
1928G0406	1/2"x1/2"	6 bar	5,50	1/40
1928G0407	1/2"x1/2"	7 bar	6,60	1/40



ΚΩΔ. 1918-1928
Βαλβίδα ασφαλείας αρσενική με υποδοχή μονόμετρου 1/4"
Male safety valve with pressure gauge connection 1/4"

NEO

- ΤΕΧΝΙΚΑ ΧΑΡΑΚΤΗΡΙΣΤΙΚΑ:**
 ► Ελάχιστη θερμοκρασία λειτουργίας : -5°C
 ► Μέγιστη θερμοκρασία λειτουργίας: 120°C
 ► Ονομαστική πίεση : PN10
 ► Υλικό σώματος: ορείχαλκος CW 617N
 ► Υπερπίεση ανοίγματος: 20%
 ► Σπειρώματα : θηλυκά ISO 228

- TECHNICAL CHARACTERISTICS:**
 ► Min. operating temperature : -5°C
 ► Max operating temperature : 120°C
 ► Nominal pressure : PN10
 ► Body: CW 617N brass
 ► Max opening pressure: 20%
 ► Threads: male ISO 228

ΚΩΔΙΚΟΣ Code	ΔΙΑΣΤΑΣΗ Size	ΡΥΘΜΙΣΗ Calibration	ΤΙΜΗ Price €	ΣΥΣ/ΞΙΑ Unit/Box
1918G040202	1/2"x1/2"	2 bar	9,70	1/40
1918G040203	1/2"x1/2"	3 bar	6,50	1/40
1928G040206	1/2"x1/2"	6 bar	6,50	1/40
1928G040207	1/2"x1/2"	7 bar	7,60	1/40



ΚΩΔ. 1917-1927
Βαλβίδα ασφαλείας θηλυκή με υποδοχή μονόμετρου 1/4"
Female safety valve with pressure gauge connection 1/4"

NEO

- ΤΕΧΝΙΚΑ ΧΑΡΑΚΤΗΡΙΣΤΙΚΑ:**
 ► Ελάχιστη θερμοκρασία λειτουργίας : -5°C
 ► Μέγιστη θερμοκρασία λειτουργίας: 120°C
 ► Ονομαστική πίεση : PN10
 ► Υλικό σώματος: ορείχαλκος CW 617N
 ► Υπερπίεση ανοίγματος: 20%
 ► Σπειρώματα: θηλυκά ISO 228

- TECHNICAL CHARACTERISTICS:**
 ► Min. operating temperature : -5°C
 ► Max operating temperature : 120°C
 ► Nominal pressure : PN10
 ► Body: CW 617N brass
 ► Max opening pressure: 20%
 ► Threads: female ISO 228

ΚΩΔΙΚΟΣ Code	ΔΙΑΣΤΑΣΗ Size	ΡΥΘΜΙΣΗ Calibration	ΤΙΜΗ Price €	ΣΥΣ/ΞΙΑ Unit/Box
1917G040202	1/2"x1/2"	2 bar	9,30	1/40
1917G040203	1/2"x1/2"	3 bar	6,30	1/40
1927G040206	1/2"x1/2"	6 bar	6,30	1/40
1927G040207	1/2"x1/2"	7 bar	7,30	1/40



ΚΩΔ. 1917-1927
Βαλβίδα ασφαλείας θηλυκή
Female safety valve

- ΤΕΧΝΙΚΑ ΧΑΡΑΚΤΗΡΙΣΤΙΚΑ:**
 ► Ελάχιστη θερμοκρασία λειτουργίας : -5°C
 ► Μέγιστη θερμοκρασία λειτουργίας: 120°C
 ► Ονομαστική πίεση : PN10
 ► Υλικό σώματος: ορείχαλκος CW 617N
 ► Υπερπίεση ανοίγματος: 20%
 ► Σπειρώματα: θηλυκά ISO 7

- TECHNICAL CHARACTERISTICS:**
 ► Min. operating temperature : -5°C
 ► Max operating temperature : 120°C
 ► Nominal pressure : PN10
 ► Body: CW 617N brass
 ► Max opening pressure: 20%
 ► Threads: female ISO 7

ΚΩΔΙΚΟΣ Code	ΔΙΑΣΤΑΣΗ Size	ΡΥΘΜΙΣΗ Calibration	ΤΙΜΗ Price €	ΣΥΣ/ΞΙΑ Unit/Box
1917G050402	1/2"x3/4"	2 bar	10,00	1/40
1917G050403	1/2"x3/4"	3 bar	6,50	1/40
1927G050406	1/2"x3/4"	6 bar	6,50	1/40
1927G050407	1/2"x3/4"	7 bar	7,80	1/40



ΚΩΔ. 2080POST
Μανόμετρο με έκκεντρη αξονική σύνδεση
Pressure gauge with off-center back connection

NEO

ΚΩΔΙΚΟΣ Code	ΔΙΑΣΤΑΣΗ Size	ΚΑΙΜΑΚΑ Scale	ΤΙΜΗ Price €	ΣΥΣ/ΞΙΑ Unit/Box
2080P0402POSTIM*	1/4"	0-4 bar	6,60	1/40
2080P1002POSTIM	1/4"	0-10 bar	6,60	1/40

* Για βαλβίδες μέτρι 3 bar

ΒΑΛΒΙΔΕΣ ΑΣΦΑΛΕΙΑΣ ΘΕΡΜΟΣΙΦΩΝΩΝ

SAFETY VALVES FOR WATER-HEATER



ΚΩΔ. 1919

Βαλβίδα ασφαλείας
θερμοσίφωνων
Safety valve for
water-heater

NEO

ΤΕΧΝΙΚΑ ΧΑΡΑΚΤΗΡΙΣΤΙΚΑ:

- Μέγιστη πίεση λειτουργίας: 120°C
- Ονομαστική πίεση: PN10
- Υλικό σώματος: ορείχαλκος CW 617N
- Σπείρώματα: Α/Θ ISO 228

TECHNICAL CHARACTERISTICS:

- Max operating temperature : 120°C
- Nominal pressure : PN10
- Body: CW 617N brass
- Threads: male/female ISO 228

ΚΩΔΙΚΟΣ Code	ΔΙΑΣΤΑΣΗ Size	ΡΥΘΜΙΣΗ Calibration	ΤΙΜΗ Price €	ΣΥΣ/ΣΙΑ Unit/Box
1919N040485	1/2"	8,5 bar	3,45	5/50



ΚΩΔ. 1909N

Βαλβίδα ασφαλείας
ηλεκτρικού
θερμοσίφωνα
παλαιού τύπου
Safety valve for electric boilers

NEO

ΚΩΔΙΚΟΣ Code	ΔΙΑΣΤΑΣΗ Size	ΤΙΜΗ Price €	ΣΥΣ/ΣΙΑ Unit/Box
1909N041012	1/2"	4,50	1/500



ΚΩΔ. 1929

Βαλβίδα ασφαλείας
θερμοσίφωνων
με λαβή
Safety valve with handle
for water-heater

ΤΕΧΝΙΚΑ ΧΑΡΑΚΤΗΡΙΣΤΙΚΑ:

- Μέγιστη πίεση λειτουργίας: 120°C
- Ονομαστική πίεση: PN10
- Υλικό σώματος: ορείχαλκος CW 617N
- Σπείρώματα: Α/Θ ISO 228

TECHNICAL CHARACTERISTICS:

- Max operating temperature : 120°C
- Nominal pressure : PN10
- Body: CW 617N brass
- Threads: male/female ISO 228

ΚΩΔΙΚΟΣ Code	ΔΙΑΣΤΑΣΗ Size	ΡΥΘΜΙΣΗ Calibration	ΤΙΜΗ Price €	ΣΥΣ/ΣΙΑ Unit/Box
1929N040485	1/2"	8,5 bar	4,30	5/50



ΚΩΔ. 1939N

Βαλβίδα ασφαλείας
ηλιακού θερμοσίφωνα
αρσενική
Male safety valve for solar
boilers

NEO

ΚΩΔΙΚΟΣ Code	ΔΙΑΣΤΑΣΗ Size	ΤΙΜΗ Price €	ΣΥΣ/ΣΙΑ Unit/Box
1939N0004	1/2"	2,90	1/500



ΚΩΔ. 1949N

Βαλβίδα ασφαλείας
ηλιακού θερμοσίφωνα
θηλυκή
Female safety valve for solar
boilers

NEO

ΚΩΔΙΚΟΣ Code	ΔΙΑΣΤΑΣΗ Size	ΤΙΜΗ Price €	ΣΥΣ/ΣΙΑ Unit/Box
1949N0004	1/2"	3,35	1/500

ΑΝΙΧΝΕΥΣΗ ΦΥΣΙΚΟΥ ΑΕΡΙΟΥ

GAS DETECTION



ΚΩΔ. 2082R

Ανιχνευτής Φ.Α./LPG
Natural gas/lpg detector

NEO

ΚΩΔΙΚΟΣ Code	ΔΙΑΣΤΑΣΗ Size	ΤΙΜΗ Price €	ΣΥΣ/ΣΙΑ Unit/Box
2082RGAS01	Φ.Α.-230 Vac	96,00	1/10
2082RGAS03	LPG-230 Vac	96,00	1/10



ΚΩΔ. 2082E

Ηλεκτροβαλβίδα
αερίου χειροκίνητης
επαναφοράς σε
πρεμία ανοικτή
Manual reset normally
open solenoid valve
for gas

NEO

ΤΙΜΗ Price €	ΣΥΣ/ΣΙΑ Unit/Box	PREZZO Price e	CONF. Unit/Box
2082E0004	1/2" - 230 Vac	40,00	1/10
2082E0005	3/4" - 230 Vac	40,00	1/10
2082E0006	1" - 230 Vac	54,80	1/10



ΚΩΔ. 2082KIT

Κιτ ανιχνευτή και
βαλβίδας φυσικού
αερίου
Natural gas detector kit

NEO

ΤΙΜΗ Price €	ΣΥΣ/ΣΙΑ Unit/Box	ΤΙΜΗ Price €	ΣΥΣ/ΣΙΑ Unit/Box
2082KIT0004	1/2" - 230 Vac	136,00	1/4
2082KIT0005	3/4" - 230 Vac	136,00	1/4

16

TIEMME
ORIGINAL ITALIAN TRADEMARK



**ΣΥΣΤΗΜΑΤΑ
ΕΝΔΟΔΑΠΕΔΙΑΣ
ΘΕΡΜΑΝΣΗΣ**

*UNDERFLOOR HEATING
SYSTEMS*

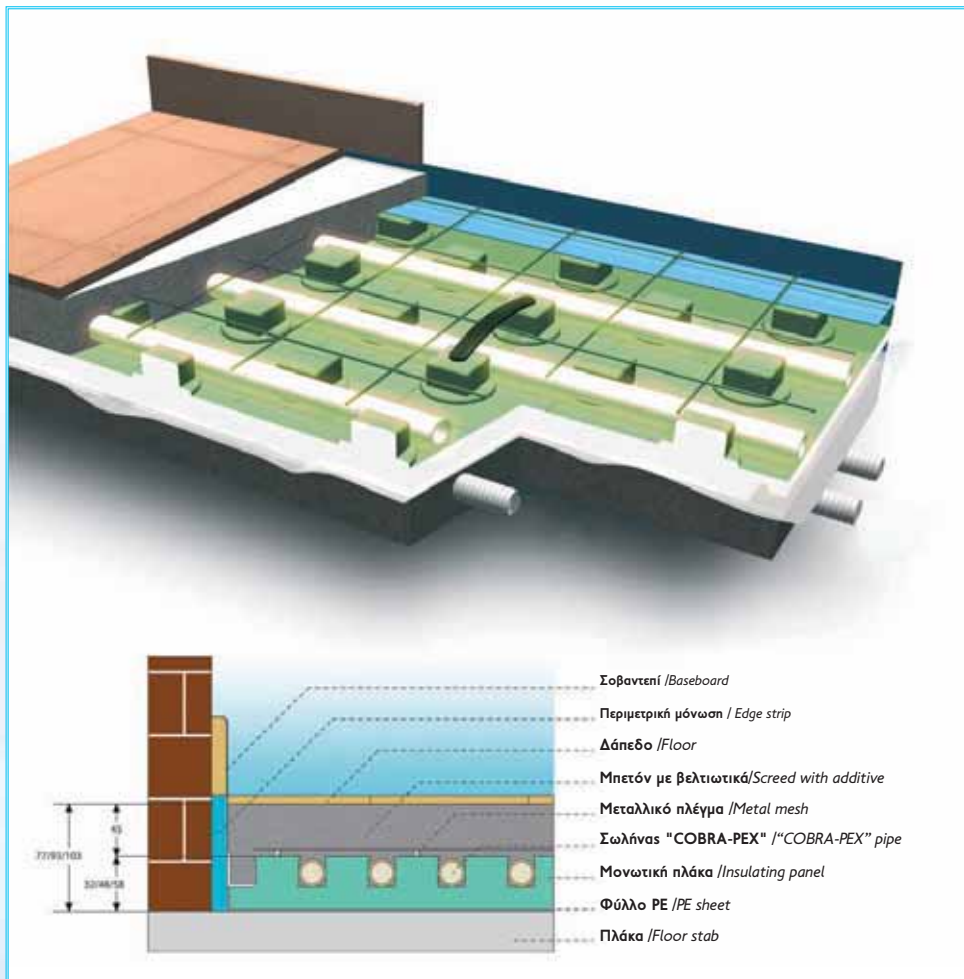

CLASSIC



ΚΩΔ.0200B
Δικτυωμένος σωλήνας πολυαιθυλενίου COBRA-PEX υψηλής πυκνότητας με φράγμα οξυγόνου EVOH
High-Density cross linked polyethylene COBRA-PEX pipe with anti-oxygen barrier EVOH

ΚΩΔΙΚΟΣ Code	ΔΙΑΣΤΑΣΗ Size	ΤΙΜΗ Price €/m	ΚΟΥΛΟΥΡΕΣ Coil
0200B162012	16 x 2,0 mm	1,10	120 m
0200B162030	16 x 2,0 mm	1,10	300 m
0200B162060	16 x 2,0 mm	1,10	600 m
0200B172012	17 x 2,0 mm	1,15	120 m
0200B172030	17 x 2,0 mm	1,15	300 m
0200B172060	17 x 2,0 mm	1,15	600 m
0200B202012	20 x 2,0 mm	1,45	120 m
0200B202030	20 x 2,0 mm	1,45	300 m
0200B202050	20 x 2,0 mm	1,45	500 m



ΚΩΔ.4507
Περιμετρική μόνωση με αυτοκόλλητη ταινία και λωρίδα PE στην εξωτερική επιφάνεια
Edging strip with totally adhesive backing and PE strip on outer face

ΚΩΔΙΚΟΣ Code	ΔΙΑΣΤΑΣΗ Size	ΤΙΜΗ Price €/m	ΣΥΣ/ΣΙΑ Unit/Box
4507S15025	H150 x 10 mm	1,35	25 m



ΚΩΔ.4510
Εύκαμπτη γωνία 90α(Flip- Flex) για την στήριξη και την προστασία των σωλήνων στο κατέβασμα του συλλέκτη Elbow (Flip-Flex) made of plastic material to guide pipes through floor to manifolds. Snap-in clips provide for angles up to 90°

ΚΩΔΙΚΟΣ Code	ΔΙΑΣΤΑΣΗ Size	ΤΙΜΗ Price €	ΣΥΣ/ΣΙΑ Unit/Box
4510F0017	Φ 16-17	3,25	25/100
4510F0020	Φ 20	4,30	1/10



ΚΩΔ.4508
Εγκάρσιος αρμός διαστολής από PE, με αυτοκόλλητη βάση
PE foam joint profile, self adhesive base for smooth panel and studded panel.

ΚΩΔΙΚΟΣ Code	ΔΙΑΣΤΑΣΗ Size	ΤΙΜΗ Price €/m	ΣΥΣ/ΣΙΑ Unit/Box
4508G20100	H=130 mm x L=2 m	5,60	50 m



ΚΩΔ.4540
Βελτιωτικό πρόσθετο τσιμέντου με υδατικό διάλυμα ενεργών πολυμερών Superplasticizing admixture for screed made of water solution of active polymers; reduce permeability to water and improved durability

ΚΩΔΙΚΟΣ Code	ΔΙΑΣΤΑΣΗ Size	ΤΙΜΗ Price €/Kg	ΣΥΣ/ΣΙΑ Unit/Box
4540A0010	1 Kg = 0,8 l περίπου	6,00	10 Kg
4540A0025	1 Kg = 0,8 l περίπου	5,70	25 Kg

ΔΟΣΟΛΟΓΙΑ: 1 Kg x 100 Kg τσιμέντου/QUANTITY: 1 Kg x 100 Kg cement



ΚΩΔ.4500
Μονωτική πλάκα από διογκωμένη πολυστερίνη με υποδοχές συγκράτησης του σωλήνα, βήμα 50 mm και αρσενικό-θηλυκό κουμπώματα στην περιφέρεια με relief for pipe positioning (step 50 mm) and supplied with fitting male/female on edge

ΚΩΔΙΚΟΣ Code	ΠΑΧΟΣ Thickness	ΠΥΚΝΟΤ. Density	ΤΙΜΗ Price €/m ²	ΣΥΣ/ΣΙΑ Unit/Box
4500P4010	10mm	40 Kg/m ³	15,80	22/14,52
4500P2520	20mm	25 Kg/m ³	13,40	12/7,92
4500P3020	20mm	30 Kg/m ³	15,10	12/7,92
4500P2530	30mm	25 Kg/m ³	15,10	10/6,6
4500P3030	30mm	30 Kg/m ³	17,20	10/6,6



ΚΩΔ.4503
Μονωτικό φύλλο PE, φράγμα υγρασίας. Σε ρολά των 100 m. Πλάτος 1,2m
PE insulating sheet for laying over floor. Supplied with coils. Coil dimension 100 x 1,2 m

NEO

ΚΩΔΙΚΟΣ Code	ΔΙΑΣΤΑΣΗ Size	ΤΙΜΗ Price €/m ²	ΣΥΣ/ΣΙΑ Unit/Box
4503P12100TN	1,2m x 100m - πάχος 0,2 mm	1,35	120 m ²

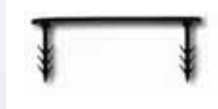

ΚΩΔ.4527
Πλαστικό κλιπ συγκράτησης του μεταλλικού πλέγματος
Clip made of plastic material for fixing the metallic welded mesh. Manually insertion

ΚΩΔΙΚΟΣ Code	ΔΙΑΣΤΑΣΗ Size	ΤΙΜΗ Price €	ΣΥΣ/ΣΙΑ Unit/Box
4527C0028	H=28 mm	0,15	100



ΚΩΔ.0900R
Κόκκινο σπινάλι για την προστασία του σωλήνα στο πέρασμα των αρμών διαστολής. Εσ. Διάμετρος 23mm
Corrugated red sheath for protection of the pipe in the joint profile. Internal diameter 23 mm

ΚΩΔΙΚΟΣ Code	ΔΙΑΣΤΑΣΗ Size	ΤΙΜΗ Price €/m	ΣΥΣ/ΣΙΑ Unit/Box
0900R2823	L=50m	0,63	50 m



ΚΩΔ. 4532
Πλέγμα από υαλοείνες με αντιαλκαλική επεξεργασία και την ενίσχυση του θερμοπιετόν σε ρολά 1m x100m Καρέ 40mm x 40mm
Fiberglass net to strengthen the screed. Coils 1m x 100m. Mesh 40 x 40 mm

ΚΩΔΙΚΟΣ Code	ΔΙΑΣΤΑΣΗ Size	ΤΙΜΗ Price €/m ²	ΣΥΣ/ΣΙΑ Unit/Box
4532R4040	1 m x 100 m	3,60	100 m ²



ΚΩΔ.4531
Μεταλλικό πλέγμα επιηλεκτρολυμένο διαμέτρου 2 mm με καρέ 50 x 50 mm. Σε φύλλα 1000 x 2000 mm
Electro-welded mesh hot-galvanize, mesh 50 x 50 mm with 2 mm wire. Dimension panel 1000 x 2000 mm

ΚΩΔΙΚΟΣ Code	ΔΙΑΣΤΑΣΗ Size	ΤΙΜΗ Price €/m ²	ΣΥΣ/ΣΙΑ Unit/Box
4531R01	1000 mm x 2000 mm	5,30	40 m ²

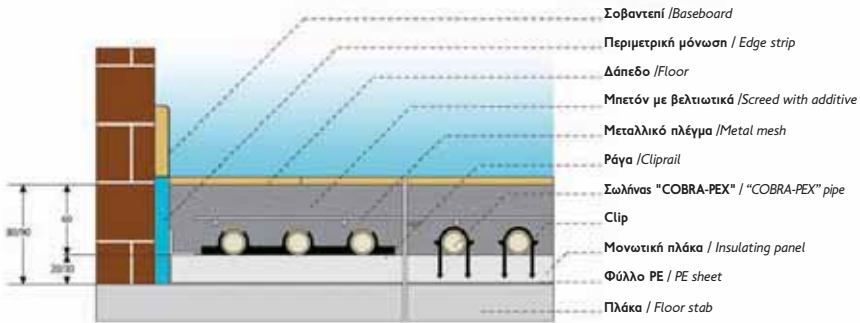
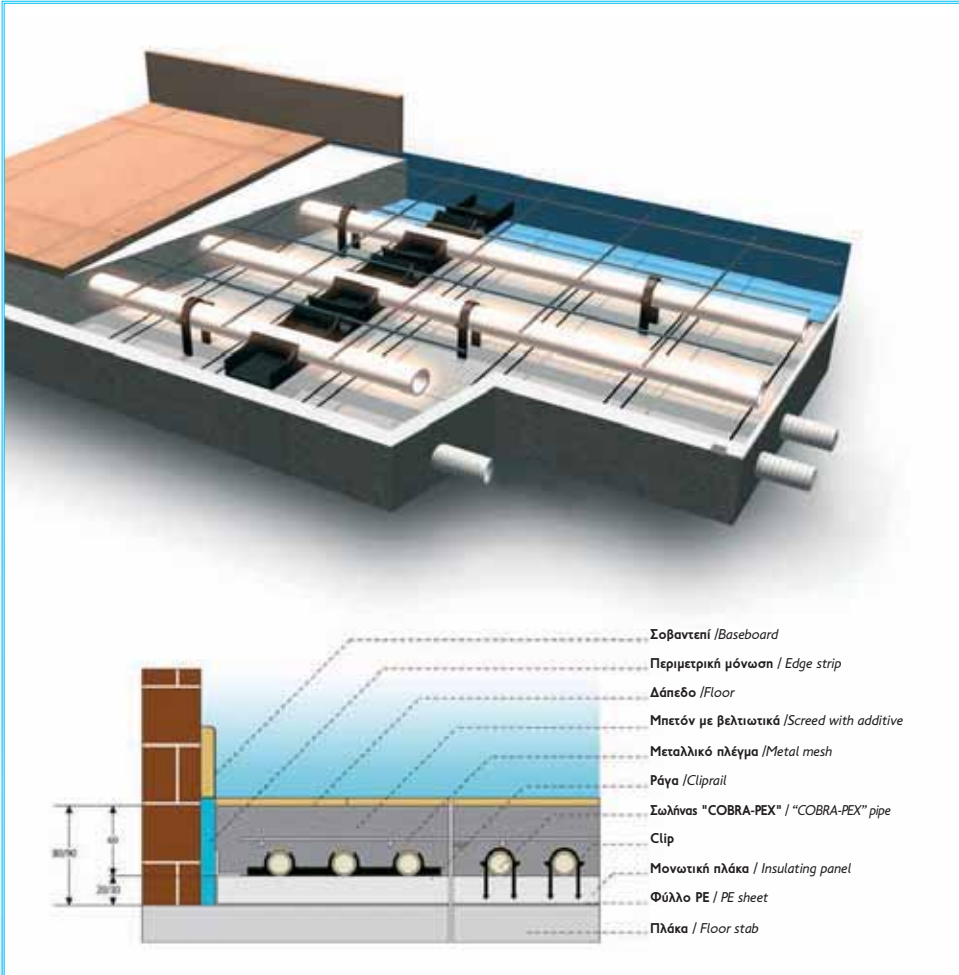

PLUS



ΚΩΔ.4505

Μονωτική πλάκα από διογκωμένη πολυστερίνη επενδεδυμένη με φύλλο προστασίας από την υγρασία και τυπωμένο πλέγμα-οδηγό βήματος 50 mm, και αυτοκόλλητες άκρες. Συσκευασία σε ρολό.
Insulating panel made of foam polystyrene with overlapping tissue foil with printed grid for pipe positioning (step 50 mm). Coil supply

ΚΩΔΙΚΟΣ Code	ΔΙΑΣΤΑΣΗ Size	ΤΙΜΗ Price €/m ²	ΣΥΣ/ΣΙΑ Unit/Box
4505P0020	H=20 mm	13,30	12 m ²
4505P0030	H=30 mm	15,10	10 m ²

Πυκνότητα /Density 35 kg/m³



ΚΩΔ.0200B

Δικτυωμένος σωλήνας πολυαιθυλενίου COBRA-PEX υψηλής πυκνότητας με φράγμα οξυγόνου EVOH
High-Density cross linked polyethylene COBRA-PEX pipe with anti-oxygen barrier EVOH

ΚΩΔΙΚΟΣ Code	ΔΙΑΣΤΑΣΗ Size	ΤΙΜΗ Price €/m	ΣΥΣ/ΣΙΑ Unit/Box
0200B162012	16 x 2,0 mm	1,10	120 m
0200B162030	16 x 2,0 mm	1,10	300 m
0200B162060	16 x 2,0 mm	1,10	600 m
0200B172012	17 x 2,0 mm	1,15	120 m
0200B172030	17 x 2,0 mm	1,15	300 m
0200B172060	17 x 2,0 mm	1,15	600 m
0200B202012	20 x 2,0 mm	1,45	120 m
0200B202030	20 x 2,0 mm	1,45	300 m
0200B202050	20 x 2,0 mm	1,45	500 m



ΚΩΔ.4507

Περιμετρική μόνωση με αυτοκόλλητη ταινία και λωρίδα PE στην εξωτερική επιφάνεια
Edging strip with totally adhesive backing and PE strip on outer face

ΚΩΔΙΚΟΣ Code	ΔΙΑΣΤΑΣΗ Size	ΤΙΜΗ Price €/m	ΣΥΣ/ΣΙΑ Unit/Box
4507S15025	H150 x 10 mm	1,35	25 m



ΚΩΔ.4503

Μονωτικό φύλλο PE, φράγμα υγρασίας. Σε ρολόι των 100 m. Πλάτος 1,2m
PE insulating sheet for laying over floor. Supplied with coils. Coil dimension 100 x 1,2 m



ΚΩΔΙΚΟΣ Code	ΔΙΑΣΤΑΣΗ Size	ΤΙΜΗ Price €/m ²	ΣΥΣ/ΣΙΑ Unit/Box
4503P12100TN	1,2m x 100m - πάχος 0,2 mm	1,35	120 m ²



ΚΩΔ.4521

Πλαστική κλίπ συγκράτησης σωλήνα. Χειροκίνητη τοποθέτηση
Clip made of plastic material for fixing the heating pipe on the insulation panel; manually insertion

ΚΩΔΙΚΟΣ Code	ΔΙΑΣΤΑΣΗ Size	ΤΙΜΗ Price €	ΣΥΣ/ΣΙΑ Unit/Box
4521G4520	H = 45 mm	0,17	1000
4521G5020	H = 50 mm	0,19	1000



ΚΩΔ.4520G

Πλαστικό κλίπ συγκράτησης σωλήνα για αυτόματη τοποθέτηση. Σε δεξαμενές των 30 τεμαχίων έτοιμη για τοποθέτηση στο εργαλείο αυτόματης τοποθέτησης
Clip made of plastic material for fixing the heating pipe on the insulation panel. Magazine of 30 pcs. for automatically insertion.

ΚΩΔΙΚΟΣ Code	ΔΙΑΣΤΑΣΗ Size	ΤΙΜΗ Price €	ΣΥΣ/ΣΙΑ Unit/Box
4520G4520	H = 45 mm	0,17	900



ΚΩΔ.4515

Πλαστική ράγα συγκράτησης και οδήγησης των σωλήνων με βήμα 100 mm
Cliprail made of polypropylene for fixing the heating pipe on the insulation board, distance between guideways 100 mm

ΚΩΔΙΚΟΣ Code	ΔΙΑΣΤΑΣΗ Size	ΤΙΜΗ Price €/m	ΣΥΣ/ΣΙΑ Unit/Box
4515F1225	από 12 mm έως 25 mm	2,50	1/100



ΚΩΔ.4510

Εύκαμπτη γωνία 90°(Flip- Flex) για την στερέωση και την προστασία των σωλήνων στο κατέβασμα του συλλέκτη
Elbow (Flip-Flex) made of plastic material to guide pipes through floor to manifolds. Snap-in clips provide for angles up to 90°.

ΚΩΔΙΚΟΣ Code	ΔΙΑΣΤΑΣΗ Size	ΤΙΜΗ Price €	ΣΥΣ/ΣΙΑ Unit/Box
4510F0017	Φ16-17	3,25	1/25
4510F0020	Φ 20	4,30	1/10

ΚΩΔ.4527

Πλαστικό κλιπ συγκράτησης του μεταλλικού πλέγματος
Clip made of plastic material for fixing the metallic welded mesh. Manually insertion



ΚΩΔΙΚΟΣ Code	ΔΙΑΣΤΑΣΗ Size	ΤΙΜΗ Price €	ΣΥΣ/ΣΙΑ Unit/Box
4527C0028	H = 28 mm	0,15	100

ΚΩΔ.4540

Βελτιωτικό πρόσθετο τσιμέντου με υδατικό διάλυμα ενεργών πολυμερών
Superplasticizing admixture for screed made of water solution of active polymers; reduce permeability to water and improved durability



ΚΩΔΙΚΟΣ Code	ΔΙΑΣΤΑΣΗ Size	ΤΙΜΗ Price €/Kg	ΣΥΣ/ΣΙΑ Unit/Box
4540A0010	1 Kg = 0,8 l περίπου	6,00	10 Kg
4540A0025	1 Kg = 0,8 l περίπου	5,70	25 Kg

ΔΟΣΟΛΟΓΙΑ: 1 Kg x 100 Kg τσιμέντου
QUANTITY: 1 Kg x 100 Kg cement

ΚΩΔ.4531

Μεταλλικό πλέγμα επιφειδωρυρωμένο διαμέτρου 2 mm με καρτέ 50 x 50 mm. Σε φύλλα 1000x2000mm
Electro-welded mesh hot-galvanize, mesh 50x50 mm with 2 mm wire. Dimension panel 1000 x 2000 mm



ΚΩΔΙΚΟΣ Code	ΔΙΑΣΤΑΣΗ Size	ΤΙΜΗ Price €/m ²	ΣΥΣ/ΣΙΑ Unit/Box
4531R01	1000 mm x 2000 mm	5,30	40 m ²

ΚΩΔ.4509

Αρμός διαστολής σε σιπ που περιλαμβάνει λωρίδα PE 2m x 150mm και προστασία του σωλήνα 400 mm x 50τεμ.
Joint profile set made of profile, expansion strip and joint protection tube



ΚΩΔΙΚΟΣ Code	ΔΙΑΣΤΑΣΗ Size	ΤΙΜΗ Price €/m	ΣΥΣ/ΣΙΑ Unit/Box
4509G2010	2 m x H=150 mm	7,70	10 x 2 m

ΚΩΔ. 4532

Πλέγμα από υαλοΐνες με αντιαλκαλική επεξεργασία και την ενίσχυση του θερμοπετόν σε ρολό 1m x 100m
Καρέ 40mm x 40mm
Fiberglass net to strengthen the screed. Coils 1m x 100m. Mesh 40 x 40 mm



ΚΩΔΙΚΟΣ Code	ΔΙΑΣΤΑΣΗ Size	ΤΙΜΗ Price €/m ²	ΣΥΣ/ΣΙΑ Unit/Box
4532R4040	1 m x 100 m	3,60	100 m ²

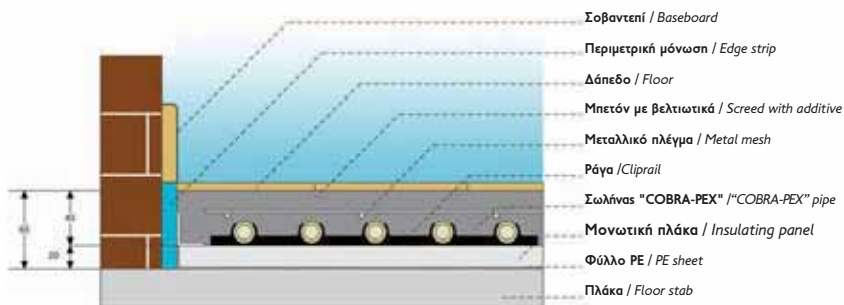
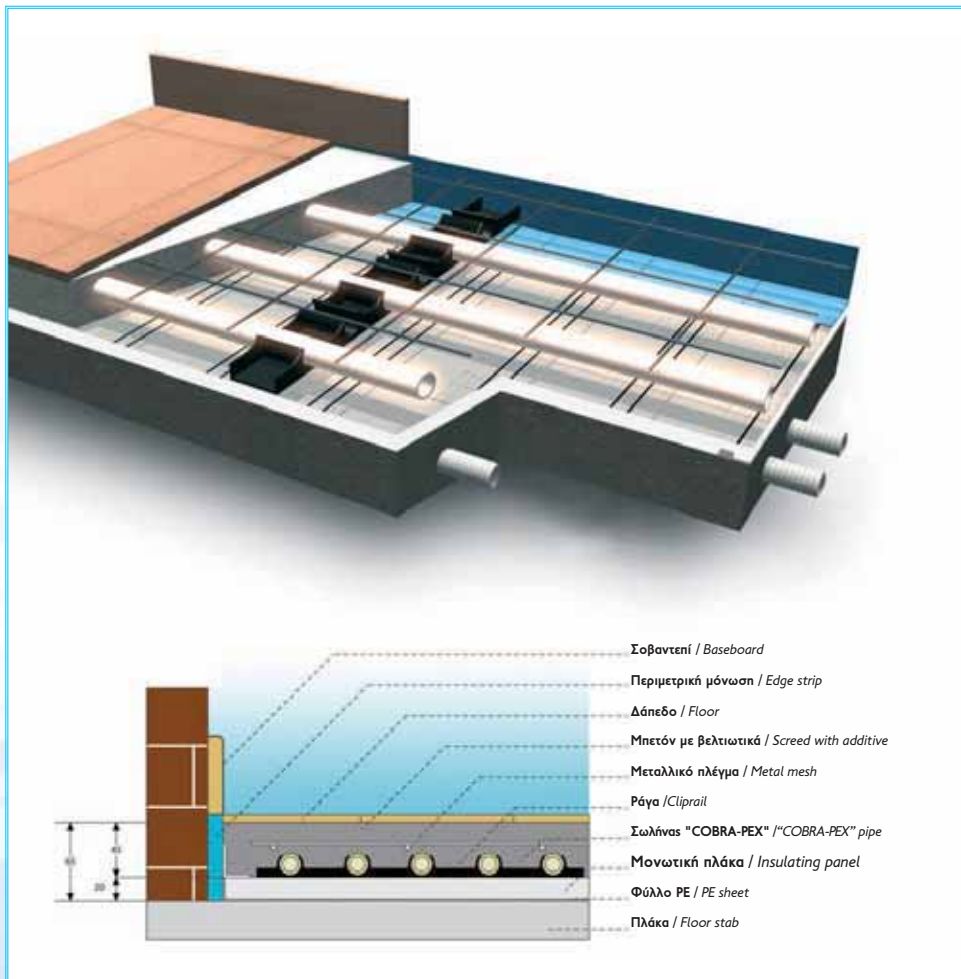

FLAT



ΚΩΔ.4505
Μονωτική πλάκα από διογκωμένη πολυστερίνη επενδεδυμένη με φύλλο προστασίας από την υγρασία και τυπωμένο πλέγμα-οδηγό βήματος 50 mm, και αυτοκόλλητες άκρες. Συσκευασία σε ρολό.
Insulating panel made of foam polystyrene with overlapping tissue foil with printed grid for pipe positioning (step 50 mm). Coil supply

ΚΩΔΙΚΟΣ Code	ΔΙΑΣΤΑΣΗ Size	ΤΙΜΗ Price €/m ²	ΣΥΣ/ΣΙΑ Unit/Box
4505P0020	H=20 mm	13,30	12 m ²

Πυκνότητα/Density 35 kg/m³



ΚΩΔ.4507
Περιμετρική μόνωση με αυτοκόλλητη ταινία και λωρίδα PE στην εξωτερική επιφάνεια
Edging strip with totally adhesive backing and PE strip on outer face

ΚΩΔΙΚΟΣ Code	ΔΙΑΣΤΑΣΗ Size	ΤΙΜΗ Price €/m	ΣΥΣ/ΣΙΑ Unit/Box
4507S15025	H150 x 10 mm	1,35	25 m



ΚΩΔ.4515
Πλαστική ράγα συγκράτησης και οδήγησης των σωλήνων με βήμα 100 mm
Cliprail made of polypropylene for fixing the heating pipe on the insulation board, distance between guideways 100 mm

ΚΩΔΙΚΟΣ Code	ΔΙΑΣΤΑΣΗ Size	ΤΙΜΗ Price €/m	ΣΥΣ/ΣΙΑ Unit/Box
4515F1225	από 12 mm έως 25 mm	2,50	1/100



ΚΩΔ.4510
Εύκαμπτη γωνία 90°(Flip-Flex) για την στετηρίξη και την προστασία των σωλήνων στο κατέβασμα του συλλέκτη
Elbow (Flip-Flex) made of plastic material to guide pipes through floor to manifolds. Snap-in clips provide for angles up to 90°

ΚΩΔΙΚΟΣ Code	ΔΙΑΣΤΑΣΗ Size	ΤΙΜΗ Price €	ΣΥΣ/ΣΙΑ Unit/Box
4510F0017	Φ 16-17	3,25	1/25



ΚΩΔ.4540
Βελτιωτικό πρόσθετο ταιμέντου με υδατικό διάλυμα ενεργών πολυμερών
Superplasticizing admixture for screed made of water solution of active polymers: reduce permeability to water and improved durability

ΚΩΔΙΚΟΣ Code	ΔΙΑΣΤΑΣΗ Size	ΤΙΜΗ Price €	ΣΥΣ/ΣΙΑ Unit/Box
4540A0010	1 Kg = 0,8 l νερίνου	6,00	10 Kg
4540A0025	1 Kg = 0,8 l νερίνου	5,70	25 Kg

ΔΟΣΟΛΟΓΙΑ: 1 Kg x 100 Kg ταιμέντου
QUANTITY: 1 Kg x 100 Kg cement



ΚΩΔ.0200B
Δίκτυωμένος σωλήνας πολυαιθυλενίου COBRA-PEX υψηλής πυκνότητας με φράγμα οξυγόνου EVOH
High-Density cross linked polyethylene COBRA-PEX pipe with anti-oxygen barrier EVOH

ΚΩΔΙΚΟΣ Code	ΔΙΑΣΤΑΣΗ Size	ΤΙΜΗ Price €/m	ΣΥΣ/ΣΙΑ Unit/Box
0200B122012	12 x 2,0 mm	1,05	120 m
0200B142012	14 x 2,0 mm	1,20	120 m



ΚΩΔ.4503
Μονωτικό φύλλο PE, φράγμα υγρασίας. Σε ρολά του 100 m. Πλάτος 1,2m
PE insulating sheet for laying over floor. Supplied with coils. Coil dimension 100 x 1,2 m

NEO

ΚΩΔΙΚΟΣ Code	ΔΙΑΣΤΑΣΗ Size	ΤΙΜΗ Price €/m ²	ΣΥΣ/ΣΙΑ Unit/Box
4503P12100TN	1,2m x 100m - πάχος 0,2 mm	1,35	120 m ²



ΚΩΔ.4527
Πλαστικό κλιπ συγκράτησης του μεταλλικού πλέγματος
Clip made of plastic material for fixing the metallic welded mesh. Manually insertion

ΚΩΔΙΚΟΣ Code	ΔΙΑΣΤΑΣΗ Size	ΤΙΜΗ Price €	ΣΥΣ/ΣΙΑ Unit/Box
4527C0028	H = 28 mm	0,15	100



ΚΩΔ.4509
Αρμός διαστολής σε σετ που περιλαμβάνει λωρίδα PE 2m x 150mm και προστασία του σωλήνα 400 mm x 50cm.
Joint profile set made of profile, expansion strip and joint protection tube

ΚΩΔΙΚΟΣ Code	ΔΙΑΣΤΑΣΗ Size	ΤΙΜΗ Price €/m	ΣΥΣ/ΣΙΑ Unit/Box
4509G2010	2 m x H=150 mm	7,70	10 x 2 m



ΚΩΔ.4531
Μεταλλικό πλέγμα επιμεταλλωμένο διαμέτρου 2 mm με καρέ 50 x 50 mm. Σε φύλλα 1000 x 2000 mm
Electro-welded mesh hot-galvanize, mesh 50 x 50 mm with 2 mm wire. Dimension panel 1000 x 2000 mm

ΚΩΔΙΚΟΣ Code	ΔΙΑΣΤΑΣΗ Size	ΤΙΜΗ Price €/m ²	ΣΥΣ/ΣΙΑ Unit/Box
4531R01	1000 mm x 2000 mm	5,30	40 m ²



ΚΩΔ.4532
Πλέγμα από υαλοείνες με αντιαλκαλική επεξεργασία και την ενίσχυση του θερμομπετόν σε ρολό 1m x 100m
Καρέ 40mm x 40mm
Fiberglass net to strengthen the screed. Coils 1m x 100m. Mesh 40 x 40 mm

ΚΩΔΙΚΟΣ Code	ΔΙΑΣΤΑΣΗ Size	ΤΙΜΗ Price €/m ²	ΣΥΣ/ΣΙΑ Unit/Box
4532R4040	1 m x 100 m	3,60	100 m ²

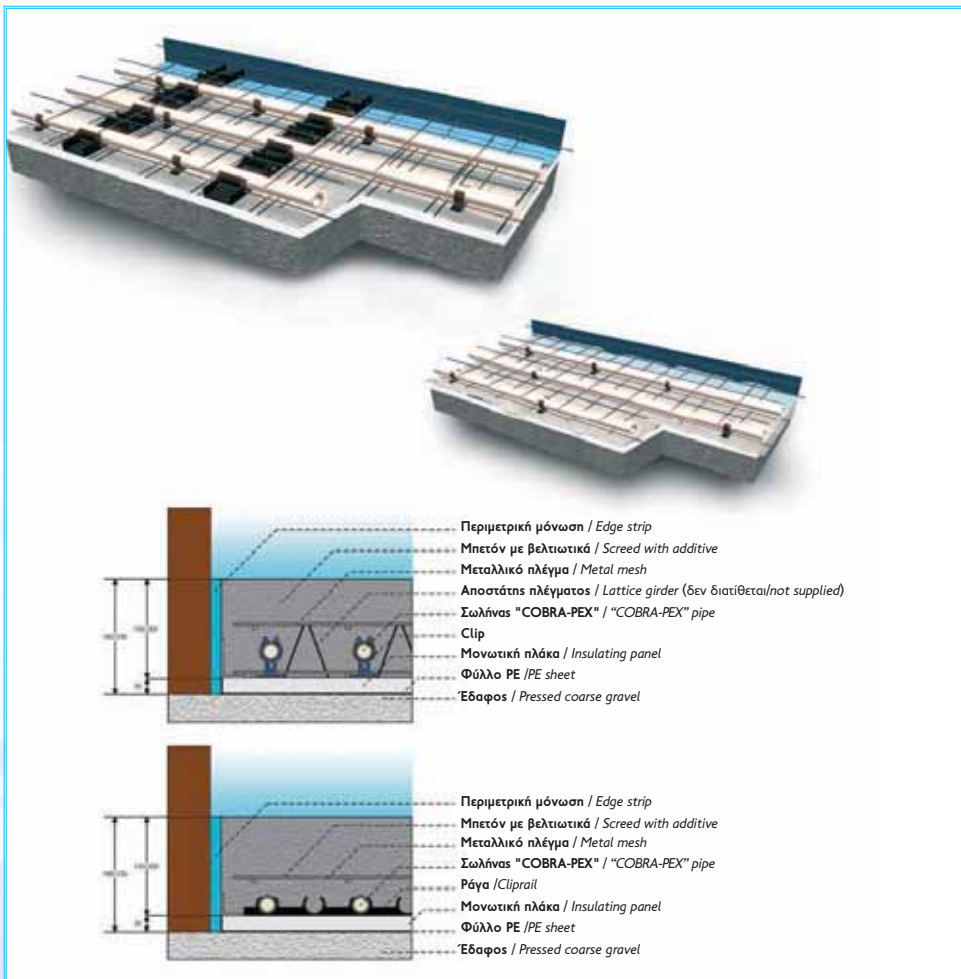

STRONG



ΚΩΔ.4505

Μονωτική πλάκα από διογκωμένη πολυστερίνη επενδεδυμένη με φύλλο προστασίας από την υγρασίας και τυπωμένο πλέγμα-οδηγό βήματος 50mm, και αυτοκόλλητες άκρες. Συσκευασία σε ρολό.

Insulating panel made of foam polystyrene with overlapping tissue foil with printed grid for pipe positioning (step 50 mm). Coil supply

ΚΩΔΙΚΟΣ Code	ΔΙΑΣΤΑΣΗ Size	ΤΙΜΗ Price €/m ²	ΣΥΣ/ΣΙΑ Unit/Box
4505P0030	H=30mm	15,10	10m ²

Πυκνότητα/Density 35 kg/m³



ΚΩΔ.0200B

Δικτυωμένος σωλήνας πολυαιθυλενίου COBRA-PEX υψηλής πυκνότητας με φράγμα οξυγόνου EVOH
High-Density cross linked polyethylene COBRA-PEX pipe with anti-oxygen barrier EVOH

ΚΩΔΙΚΟΣ Code	ΔΙΑΣΤΑΣΗ Size	ΤΙΜΗ Price €/m	ΣΥΣ/ΣΙΑ Unit/Box
0200B202012	20 x 2,0 mm	1,45	120 m
0200B202030	20 x 2,0 mm	1,45	300 m
0200B202050	20 x 2,0 mm	1,45	500 m
0200B252330	25 x 2,3 mm	2,20	300 m



ΚΩΔ.4507

Περιμετρική μόνωση με αυτοκόλλητη ταινία και λωρίδα PE στην εξωτερική επιφάνεια

Edging sheet with totally adhesive backing and PE strip on outer face

ΚΩΔΙΚΟΣ Code	ΔΙΑΣΤΑΣΗ Size	ΤΙΜΗ Price €/m	ΣΥΣ/ΣΙΑ Unit/Box
4507S25050	H250 x 10 mm	2,70	50 m



ΚΩΔ.4503

Μονωτικό φύλλο PE, φράγμα υγρασίας. Σε ρολό 1,2m

PE insulating sheet for laying over floor. Supplied with coils. Coil dimension 100 x 1,2 m

NEO

ΚΩΔΙΚΟΣ Code	ΔΙΑΣΤΑΣΗ Size	ΤΙΜΗ Price €/m ²	ΣΥΣ/ΣΙΑ Unit/Box
4503P12100TN	1,2m x 100m - πάχος 0,2 mm	1,35	120 m ²



ΚΩΔ.4525

Πλαστικό κλιπ συγκράτησης σωλήνα. Χειροκίνητη τοποθέτηση σε μεταλλικό πλέγμα διαμέτρου 6mm

Clip made of plastic material for fixing the heating pipe on the metallic net with mesh 6 mm wire; manually insertion

ΚΩΔΙΚΟΣ Code	ΔΙΑΣΤΑΣΗ Size	ΤΙΜΗ Price €	ΣΥΣ/ΣΙΑ Unit/Box
4525C0620	Φ 20	0,25	200/2000
4525C0625	Φ 25	0,28	200/2000



ΚΩΔ.4515

Πλαστική ράγα συγκράτησης και οδήγησης των σωλήνων με βήμα 100 mm

Cliprail made of polypropylene for fixing the heating pipe on the insulation board, distance between guideways 100 mm

ΚΩΔΙΚΟΣ Code	ΔΙΑΣΤΑΣΗ Size	ΤΙΜΗ Price €/m	ΣΥΣ/ΣΙΑ Unit/Box
4515F1225	από 12 mm έως 25 mm	2,50	1/100



ΚΩΔ.4508

Εγκάρσιος αρμός διαστολής από PE, με αυτοκόλλητη βάση

PE foam joint profile, self adhesive base

ΚΩΔΙΚΟΣ Code	ΔΙΑΣΤΑΣΗ Size	ΤΙΜΗ Price €/m ²	ΣΥΣ/ΣΙΑ Unit/Box
4508G25200	H=250mm x L=2m	14,10	50 m



ΚΩΔ.0900R

Κόκκινο σπирάλ για την προστασία του σωλήνα στο πέρασμα των αρμών διαστολής.. Εσ. Διάμετρος 23 mm

Corrugated red sheath for protection of the pipe in the joint profile. Internal diameter 28 mm

ΚΩΔΙΚΟΣ Code	ΔΙΑΣΤΑΣΗ Size	ΤΙΜΗ Price €/m	ΣΥΣ/ΣΙΑ Unit/Box
0900R3328	L = 50 m	0,77	50 m



ΚΩΔ.4527

Πλαστικό κλιπ συγκράτησης του μεταλλικού πλέγματος

Clip made of plastic material for fixing the metallic welded mesh. Manually insertion

ΚΩΔΙΚΟΣ Code	ΔΙΑΣΤΑΣΗ Size	ΤΙΜΗ Price €	ΣΥΣ/ΣΙΑ Unit/Box
4527C0028	H = 28 mm	0,15	100



ΚΩΔ.4540

Βελτιωτικό πρόσθετο τσιμέντου με υδατικό διάλυμα ενεργών πολυμερών Superplasticizing admixture for screed made of water solution of active polymers; reduce permeability to water and improved durability

ΚΩΔΙΚΟΣ Code	ΔΙΑΣΤΑΣΗ Size	ΤΙΜΗ Price €/Kg	ΣΥΣ/ΣΙΑ Unit/Box
4540A0010	1 Kg = 0,8 l νερίπου	6,00	10 Kg
4540A0025	1 Kg = 0,8 l νερίπου	5,70	25 Kg

ΔΟΣΟΛΟΓΙΑ: 1 Kg x 100 Kg τσιμέντο
QUANTITY: 1 Kg x 100 Kg cement



ΚΩΔ. 4531
Μεταλλικό πλέγμα επιφειδαργυρωμένο
διαμέτρου 6 mm με καρέ 100 x 100 mm.
Σε φύλλα 2000 x 2000 mm
*Metallic welded mesh hot-galvanize, mesh
100 x 100mm with 6 mm wire. Dimension
panel 2000 x 2000 mm*

ΚΩΔΙΚΟΣ Code	ΔΙΑΣΤΑΣΗ Size	ΤΙΜΗ Price €/m ²	ΣΥΣ/ΣΙΑ Unit/Box
4531R03	2000 mm x 2000 mm	22,30	40 m ²



ΚΩΔ. 1480
Χαλύβδινη γωνία στήριξης σωλήνα
"COMBRA-PEX" για τα κατεβάσματα
από τον συλλέκτη
*Elbow made of tropicalized steel to guide
pipes through floor to manifolds*

ΚΩΔΙΚΟΣ Code	ΔΙΑΣΤΑΣΗ Size	ΤΙΜΗ Price €	ΣΥΣ/ΣΙΑ Unit/Box
1480Z0022	20-22		25/50
1480Z0025	24-26	Δες κεφ. 12	10/50



ΚΩΔ. 4532
Πλέγμα από υαλοίνες με αντιαλκαλική
επεξεργασία και την ενίσχυση του
θερμομετόν σε ρολά 1m x100m
Καρέ 40mm x 40mm
*Fiberglass net to strengthen the screed.
Coils 1m x 100m. Mesh 40 x 40 mm*

ΚΩΔΙΚΟΣ Code	ΔΙΑΣΤΑΣΗ Size	ΤΙΜΗ Price €/m ²	ΣΥΣ/ΣΙΑ Unit/Box
4532R4040	1 m x 100 m	3,60	100 m ²

ΟΡΕΙΧΑΛΚΙΝΟΙ ΣΥΛΛΕΚΤΕΣ ΠΡΟΣΥΝΑΡΜΟΛΟΓΗΜΕΝΟΙ

PREMOUNTED BRASS MANIFOLDS

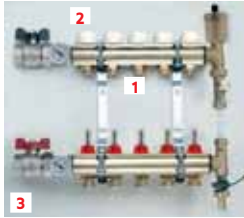

ΚΩΔ.3871BY-3872BY

Συλλέκτης διανομής με by pass σε 1" και 1" 1/4 με εξόδους 3/4" x 18 (Ευρωκώνος) και παροχόμετρα 1" and 1" 1/4 BY-PASS distribution manifolds with outlets 3/4" x 18 (Euroconus) and balancing flow meters

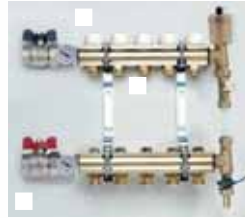

ΚΩΔ.3875BY-3876BY

Συλλέκτης διανομής με by pass σε 1" και 1" 1/4 με εξόδους 3/4" x 18 (Ευρωκώνος) και ρυθμιστικούς διακόπτες 1" and 1" 1/4 BY-PASS distribution manifolds with outlets 3/4" x 18 (Euroconus) and mechanical balancing screws

Περιγραφή:

Συλλέκτης διανομής αποτελούμενος από:

- ◆ Συλλέκτης προσαγωγής από ορείχαλκο CW614N, με :
 - Παροχόμετρα για τη μέτρηση και την ρύθμιση της παροχής (ή ρυθμιστικούς διακόπτες)
 - Εξοδοί 3/4" x 18 (Ευρωκώνος)
- ◆ Συλλέκτης επιστροφής από ορείχαλκο CW614N με:
 - Ρυθμιστικούς διακόπτες που δέχονται ηλεκτροθερμικές κεφαλές
 - Προστατευτικά καλύματα
 - Εξοδοί 3/4" x 18 (Ευρωκώνος)
- ◆ By-pass ρύθμιση με εξεριστικό και κρουνοί εκκένωσης
- ◆ Σφαιρικό διακόπτη με υποδοχή θερμομέτρου και θερμομέτρο
- ◆ Στρίγματα στήριξης

Description:

Distribution manifolds consisting of:

- ◆ Flow manifold made by CW614N brass provided with:
 - Balancing flow meters for circuit calibration (or mechanical balancing screws)
 - 3/4" x 18 (Euroconus) outlets
- ◆ Return manifold made by CW614N brass provided with:
 - Manually valves with possibility to put thermal actuators
 - Protection caps
 - 3/4" x 18 (Euroconus) outlets
- ◆ Regulating by-pass with air-vent and drain valve
- ◆ Ball valves with holder for thermometer (thermometer included)
- ◆ Fixing brackets

ΜΕ ΠΑΡΟΧΟΜΕΤΡΑ WITH FLOW METERS

ΚΩΔΙΚΟΣ Code	ΔΙΑΣΤΑΣΗ Size	ΕΞΟΔΟΙ Ways	ΤΙΜΗ Price €
3871C060502BY	1" G	2	177,00
3871C060503BY	1" G	3	214,00
3871C060504BY	1" G	4	250,00
3871C060505BY	1" G	5	287,00
3871C060506BY	1" G	6	324,00
3871C060507BY	1" G	7	365,00
3871C060508BY	1" G	8	401,00
3871C060509BY	1" G	9	444,00
3871C060510BY	1" G	10	481,00
3871C060511BY	1" G	11	518,00
3871C060512BY	1" G	12	554,00
3872C070502BY	1" 1/4 G	2	191,00
3872C070503BY	1" 1/4 G	3	231,00
3872C070504BY	1" 1/4 G	4	269,00
3872C070505BY	1" 1/4 G	5	309,00
3872C070506BY	1" 1/4 G	6	348,00
3872C070507BY	1" 1/4 G	7	391,00
3872C070508BY	1" 1/4 G	8	430,00
3872C070509BY	1" 1/4 G	9	475,00
3872C070510BY	1" 1/4 G	10	514,00
3872C070511BY	1" 1/4 G	11	553,00
3872C070512BY	1" 1/4 G	12	592,00

ΜΕ ΡΥΘΜΙΣΤΙΚΟΥΣ ΔΙΑΚΟΠΤΕΣ WITH MECHANICAL BALANCING SCREWS

ΚΩΔΙΚΟΣ Code	ΔΙΑΣΤΑΣΗ Size	ΕΞΟΔΟΙ Ways	ΤΙΜΗ Price €
3875C060502BY	1" G	2	171,00
3875C060503BY	1" G	3	205,00
3875C060504BY	1" G	4	239,00
3875C060505BY	1" G	5	272,00
3875C060506BY	1" G	6	306,00
3875C060507BY	1" G	7	344,00
3875C060508BY	1" G	8	378,00
3875C060509BY	1" G	9	418,00
3875C060510BY	1" G	10	452,00
3875C060511BY	1" G	11	485,00
3875C060512BY	1" G	12	519,00
3876C070502BY	1" 1/4 G	2	186,00
3876C070503BY	1" 1/4 G	3	222,00
3876C070504BY	1" 1/4 G	4	258,00
3876C070505BY	1" 1/4 G	5	294,00
3876C070506BY	1" 1/4 G	6	330,00
3876C070507BY	1" 1/4 G	7	371,00
3876C070508BY	1" 1/4 G	8	407,00
3876C070509BY	1" 1/4 G	9	449,00
3876C070510BY	1" 1/4 G	10	485,00
3876C070511BY	1" 1/4 G	11	520,00
3876C070512BY	1" 1/4 G	12	557,00

Διαθέσιμοι και επινικελωμένοι /Nickel-plated version available on request

1 ΡΑΚΟΡ ΓΙΑ ΣΥΛΛΕΚΤΕΣ ΧΑΜΗΛΩΝ ΘΕΡΜΟΚΡΑΣΙΩΝ / FITTINGS FOR LOW TEMPERATURE MANIFOLDS

Ρακόρ για σωλήνα Pe-x (κωδ. 1436) και πολυστρωματικό σωλήνα (κωδ. 1636).
Availability of fittings for Pe-x pipe (art. 1436) and for multilayer pipe (art.1636).

2 ΗΛΕΚΤΡΟΘΕΡΜΙΚΕΣ ΚΕΦΑΛΕΣ / ELECTROTHERMAL ACTUATOR

Η αυτοματίωση της λειτουργίας του σταθμού διανομής γίνεται με την αντικατάσταση των προστατευτικών καπακίων του συλλέκτη προσαγωγής με ηλεκτροθερμικές κεφαλές (κωδ. 9567), με τάση λειτουργίας 230V ή 24V, με περιορισμένη ή όχι διαδρομή.

It is possible to automatize any single circuit control by replacing the caps with the electrothermal actuator art. 9567. Available both in 230 Vac or 24 Vac, with or without end of stroke

3 ΠΙΝΑΚΑΣ ΣΥΛΛΕΚΤΩΝ / MANIFOLD BOX

Στον σταθμό ΔΕΝ περιλαμβάνεται ο μεταλλικός πίνακας (κωδ.1939). Στον πίνακα της σελ. 150 φαίνονται οι διαστάσεις σε σχέση με τον αριθμό των εξόδων
The manifold DOESN'T include the box (art. 1939). The mechanical dimensions, depending from the number of ways, are listed in the table at page 150

ΟΡΕΙΧΑΛΚΙΝΟΙ ΣΥΛΛΕΚΤΕΣ ΠΡΟΣΥΝΑΡΜΟΛΟΓΗΜΕΝΟΙ

PREMOUNTED BRASS MANIFOLDS

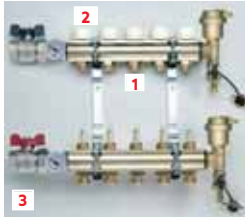

ΚΩΔ.3871-3872

Συλλέκτης διανομής σε 1" και 1" 1/4 με εξόδους 3/4" x 18 (Ευρωκώνος) και παροχόμετρα 1" and 1" 1/4 distribution manifolds with outlets 3/4"x18 (Euroconus) and balancing flow meters

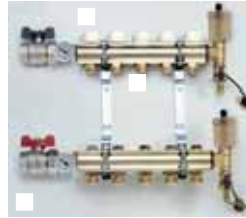

ΚΩΔ.3875-3876

Συλλέκτης διανομής σε 1" και 1" 1/4 με εξόδους 3/4" x 18 (Ευρωκώνος) και ρυθμιστικούς διακόπτες 1" and 1" 1/4 distribution manifolds with outlets 3/4"x18 (Euroconus) and mechanical balancing screws

Περιγραφή:

Συλλέκτης διανομής αποτελούμενος από:

- ◆ Συλλέκτης προσαγωγής από ορείχαλκο CW614N, με :
 - Παροχόμετρα για τη μέτρηση και την ρύθμιση της παροχής (ή ρυθμιστικούς διακόπτες)
 - Εξοδοί 3/4" x 18 (Ευρωκώνος)
- ◆ Συλλέκτης επιστροφής από ορείχαλκο CW614N με
 - Ρυθμιστικούς διακόπτες που δέχονται ηλεκτροθερμικές κεφαλές
 - Προστατευτικά καλύμματα
 - Εξοδοί 3/4" x 18 (Ευρωκώνος)
- ◆ Εξασθετικό και κρουνό εκκένωσης
- ◆ Σφαιρικό διακόπτη με υποδοχή θερμομέτρου και θερμομέτρο
- ◆ Στήριγμα στήριξης

Description:

Distribution manifolds consisting of:

- ◆ Flow manifold made by CW614N brass provided with:
 - Balancing flow meters for circuit calibration (or mechanical balancing screws)
 - 3/4"x18 (Euroconus) outlets
- ◆ Return manifold made by CW614N brass provided with:
 - Manually valves with possibility to put thermal actuators
 - Protection caps
 - 3/4"x18 (Euroconus) outlets
- ◆ Air-vent and drain valves
- ◆ Ball valves with holder for thermometer (thermometer included)
- ◆ Fixing brackets

ΜΕ ΠΑΡΟΧΟΜΕΤΡΑ WITH FLOW METERS

ΚΩΔΙΚΟΣ Code	ΔΙΑΣΤΑΣΗ Size	ΕΞΟΔΟΙ Ways	ΤΙΜΗ Price €
3871C060502	1" G	2	149,00
3871C060503	1" G	3	186,00
3871C060504	1" G	4	223,00
3871C060505	1" G	5	259,00
3871C060506	1" G	6	296,00
3871C060507	1" G	7	337,00
3871C060508	1" G	8	374,00
3871C060509	1" G	9	417,00
3871C060510	1" G	10	453,00
3871C060511	1" G	11	490,00
3871C060512	1" G	12	527,00
3872C070502	1" 1/4 G	2	164,00
3872C070503	1" 1/4 G	3	203,00
3872C070504	1" 1/4 G	4	242,00
3872C070505	1" 1/4 G	5	281,00
3872C070506	1" 1/4 G	6	320,00
3872C070507	1" 1/4 G	7	363,00
3872C070508	1" 1/4 G	8	402,00
3872C070509	1" 1/4 G	9	447,00
3872C070510	1" 1/4 G	10	486,00
3872C070511	1" 1/4 G	11	525,00
3872C070512	1" 1/4 G	12	564,00

ΜΕ ΡΥΘΜΙΣΤΙΚΟΥΣ ΔΙΑΚΟΠΤΕΣ WITH MECHANICAL BALANCING SCREWS

ΚΩΔΙΚΟΣ Code	ΔΙΑΣΤΑΣΗ Size	ΕΞΟΔΟΙ Ways	ΤΙΜΗ Price €
3875C060502	1" G	2	143,00
3875C060503	1" G	3	177,00
3875C060504	1" G	4	211,00
3875C060505	1" G	5	245,00
3875C060506	1" G	6	279,00
3875C060507	1" G	7	316,00
3875C060508	1" G	8	350,00
3875C060509	1" G	9	390,00
3875C060510	1" G	10	424,00
3875C060511	1" G	11	458,00
3875C060512	1" G	12	492,00
3876C070502	1" 1/4 G	2	158,00
3876C070503	1" 1/4 G	3	194,00
3876C070504	1" 1/4 G	4	230,00
3876C070505	1" 1/4 G	5	266,00
3876C070506	1" 1/4 G	6	302,00
3876C070507	1" 1/4 G	7	343,00
3876C070508	1" 1/4 G	8	379,00
3876C070509	1" 1/4 G	9	421,00
3876C070510	1" 1/4 G	10	457,00
3876C070511	1" 1/4 G	11	493,00
3876C070512	1" 1/4 G	12	529,00

Διαθέσιμοι και επινικελωμένοι /Nickel-plated version available on request

1 ΡΑΚΟΡ ΓΙΑ ΣΥΛΛΕΚΤΕΣ ΧΑΜΗΛΩΝ ΘΕΡΜΟΚΡΑΣΙΩΝ / FITTINGS FOR LOW TEMPERATURE MANIFOLDS

Ρακόρ για σωλήνα Pe-x (κωδ.1436) και πολυστρωματικό σωλήνα (κωδ.1636).
Availability of fittings for Pe-x pipe (art. 1436) and for multilayer pipe (art.1636).

2 ΗΛΕΚΤΡΟΘΕΡΜΙΚΕΣ ΚΕΦΑΛΕΣ / ELECTROTHERMAL ACTUATOR

Η αυτοματoποίηση της λειτουργίας του σταθμού διανομής γίνεται με την αντικατάσταση των προστατευτικών καπακιών του συλλέκτη προσαγωγής με ηλεκτροθερμικές κεφαλές (κωδ. 9567), με τάση λειτουργίας 230V ή 24V, με περιορισμένη ή όχι διαδρομή.
It is possible to automatize any single circuit control by replacing the caps with the electrothermal actuator art. 9567. Available both in 230 Vac or 24 Vac, with or without end of stroke

3 ΠΙΝΑΚΑΣ ΣΥΛΛΕΚΤΩΝ / MANIFOLD BOX

Στον σταθμό ΔΕΝ περιλαμβάνεται ο μεταλλικός πίνακας (κωδ.1939). Στον πίνακα της σελ. 150 φαίνονται οι διαστάσεις σε σχέση με τον αριθμό των εξόδων
The manifold DOESN'T include the box (art. 1939). The mechanical dimensions, depending from the number of ways, are listed in the table at page 150

ΟΡΕΙΧΑΛΚΙΝΟΙ ΣΥΛΛΕΚΤΕΣ ΠΡΟΣΥΝΑΡΜΟΛΟΓΗΜΕΝΟΙ

PREMOUNTED BRASS MANIFOLDS

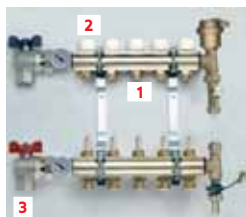

ΚΩΔ.3881BY

Συλλέκτης διανομής με by pass σε 1" και 1" 1/4 με εξόδους 3/4" x 18 (Ευρωκόνος) και παροχόμετρα 1" BY-PASS distribution manifolds with outlets 3/4" x 18 (Euroconus) and balancing flow meters

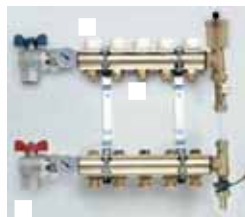

ΚΩΔ.3885BY

Συλλέκτης διανομής με by pass σε 1" και 1" 1/4 με εξόδους 3/4" x 18 (Ευρωκόνος) και ρυθμιστικούς διακόπτες 1" BY-PASS distribution manifolds with outlets 3/4" x 18 (Euroconus) and mechanical balancing screws

Περιγραφή:

Συλλέκτης διανομής αποτελούμενος από:

- ◆ Συλλέκτης προσαγωγής από ορείχαλκο CW614N, με :
 - Παροχόμετρα για τη μέτρηση και την ρύθμιση της παροχής (ή ρυθμιστικούς διακόπτες)
 - Εξοδοί 3/4"x18 (Ευρωκόνος)
- ◆ Συλλέκτης επιστροφής από ορείχαλκο CW614N με:
 - Ρυθμιστικούς διακόπτες που δέχονται ηλεκτροθερμικές κεφαλές
 - Προστατευτικά καλύματα
 - Εξοδοί 3/4"x18 (Ευρωκόνος)
- ◆ By-pass ρύθμισης με εξεριστικό και κρουνοί εκκένωσης
- ◆ Γωνιακό σφαιρικό διακόπτη με υποδοχή θερμομέτρου και θερμομέτρο
- ◆ Στήριγματα στήριξης

Description:

Distribution manifolds consisting of:

- ◆ Flow manifold made by CW614N brass provided with:
 - Balancing flow meters for circuit calibration (or mechanical balancing screws)
 - 3/4"x18 (Euroconus) outlets
- ◆ Return manifold made by CW614N brass provided with:
 - Manually valves with possibility to put thermal actuators
 - Protection caps
 - 3/4"x18 (Euroconus) outlets
- ◆ Regulating by-pass with air-vent and drain valve
- ◆ Angle ball valves with holder for thermometer (thermometer included)
- ◆ Fixing brackets

ΜΕ ΠΑΡΟΧΟΜΕΤΡΑ WITH FLOW METERS

ΚΩΔΙΚΟΣ Code	ΔΙΑΣΤΑΣΗ Size	ΕΞΟΔΟΙ Ways	ΤΙΜΗ Price €
3881C060502BY	1" G	2	183,00
3881C060503BY	1" G	3	220,00
3881C060504BY	1" G	4	256,00
3881C060505BY	1" G	5	293,00
3881C060506BY	1" G	6	330,00
3881C060507BY	1" G	7	371,00
3881C060508BY	1" G	8	408,00
3881C060509BY	1" G	9	451,00
3881C060510BY	1" G	10	487,00
3881C060511BY	1" G	11	524,00
3881C060512BY	1" G	12	560,00

ΜΕ ΡΥΘΜΙΣΤΙΚΟΥΣ ΔΙΑΚΟΠΤΕΣ WITH MECHANICAL BALANCING SCREWS

ΚΩΔΙΚΟΣ Code	ΔΙΑΣΤΑΣΗ Size	ΕΞΟΔΟΙ Ways	ΤΙΜΗ Price €
3885C060502BY	1" G	2	177,00
3885C060503BY	1" G	3	211,00
3885C060504BY	1" G	4	245,00
3885C060505BY	1" G	5	279,00
3885C060506BY	1" G	6	312,00
3885C060507BY	1" G	7	350,00
3885C060508BY	1" G	8	384,00
3885C060509BY	1" G	9	424,00
3885C060510BY	1" G	10	458,00
3885C060511BY	1" G	11	492,00
3885C060512BY	1" G	12	525,00

Διαθέσιμοι και επινικελωμένοι / Nickel-plated version available on request

1 ΡΑΚΟΡ ΓΙΑ ΣΥΛΛΕΚΤΕΣ ΧΑΜΗΛΩΝ ΘΕΡΜΟΚΡΑΣΙΩΝ / FITTINGS FOR LOW TEMPERATURE MANIFOLDS

Ρακόρ για σωλήνα Pe-x (κωδ. 1436) και πολυστρωματικό σωλήνα (κωδ.1636).
Availability of fittings for Pe-x pipe (art.1436) and for multilayer pipe (art.1636).

2 ΗΛΕΚΤΡΟΘΕΡΜΙΚΕΣ ΚΕΦΑΛΕΣ / ELECTROTHERMAL ACTUATOR

Η αυτοματoποίηση της λειτουργίας του σταθμού διανομής γίνεται με την αντικατάσταση των προστατευτικών καπακίων του συλλέκτη προσαγωγής με ηλεκτροθερμικές κεφαλές (κωδ. 9567), με τάση λειτουργίας 230V ή 24V, με περιορισμένη ή όχι διαδρομή.
It is possible to automatize any single circuit control by replacing the caps with the electrothermal actuator art. 9567. Available both in 230 Vac or 24 Vac, with or without end of stroke

3 ΠΙΝΑΚΑΣ ΣΥΛΛΕΚΤΩΝ / MANIFOLD BOX

Στον σταθμό ΔΕΝ περιλαμβάνεται ο μεταλλικός πίνακας (κωδ.1939). Στον πίνακα της σελ. 150 φαίνονται οι διαστάσεις σε σχέση με τον αριθμό των εξόδων
The manifold DOESN'T include the box (art. 1939). The mechanical dimensions, depending from the number of ways, are listed in the table at page 150

ΟΡΕΙΧΑΛΚΙΝΟΙ ΣΥΛΛΕΚΤΕΣ ΠΡΟΣΥΝΑΡΜΟΛΟΓΗΜΕΝΟΙ

PREMOUNTED BRASS MANIFOLDS

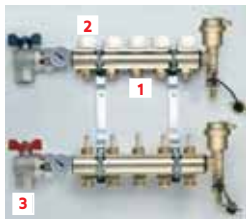

ΚΩΔ.3881

Συλλέκτης διανομής σε 1" και 1" 1/4 με εξόδους 3/4" x 18 (Ευρωκώνος) και παροχόμετρα 1" distribution manifolds with outlets 3/4"x18 (Euroconus) and balancing flow meters

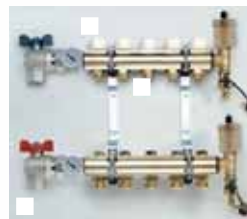

ΚΩΔ.3885

Συλλέκτης διανομής σε 1" και 1" 1/4 με εξόδους 3/4" x 18 (Ευρωκώνος) και ρυθμιστικούς διακόπτες 1" distribution manifolds with outlets 3/4"x18 (Euroconus) and mechanical balancing screws

Περιγραφή:

Συλλέκτης διανομής αποτελείται από:

- ◆ Συλλέκτης προσαγωγής από ορείχαλκο CW614N, με :
 - Παροχόμετρα για τη μέτρηση και την ρύθμιση της παροχής (ή ρυθμιστικούς διακόπτες)
 - Εξοδοί 3/4" x 18 (Ευρωκώνος)

Συλλέκτης επιστροφής από ορείχαλκο CW614N με:

- Ρυθμιστικούς διακόπτες που δέχονται ηλεκτροθερμικές κεφαλές
- Προστατευτικά καλύματα
- Εξοδοί 3/4" x 18 (Ευρωκώνος)

- ◆ Εξασθετικό και κρουνο εκκένωσης
- ◆ Γωνιακό σφαιρικό διακόπτη με υποδοχή θερμομέτρου και θερμομέτρου
- ◆ Στήριγμα στήριξης

Description:

Distribution manifolds consisting of:

- ◆ Flow manifold made by CW614N brass provided with:
 - Balancing flow meters for circuit calibration (or mechanical balancing screws)
 - 3/4"x18 (Euroconus) outlets

Return manifold made by CW614N brass provided with:

- Manually valves with possibility to put thermal actuators
- Protection caps
- 3/4"x18 (Euroconus) outlets

- ◆ Air-vent and drain valves
- ◆ Angle ball valves with holder for thermometer (thermometer included)
- ◆ Fixing brackets

ΜΕ ΠΑΡΟΧΟΜΕΤΡΑ WITH FLOW METERS

ΚΩΔΙΚΟΣ Code	ΔΙΑΣΤΑΣΗ Size	ΕΞΟΔΟΙ Ways	ΤΙΜΗ Price €
3881C060502	1" G	2	155,00
3881C060503	1" G	3	192,00
3881C060504	1" G	4	229,00
3881C060505	1" G	5	265,00
3881C060506	1" G	6	302,00
3881C060507	1" G	7	343,00
3881C060508	1" G	8	380,00
3881C060509	1" G	9	423,00
3881C060510	1" G	10	459,00
3881C060511	1" G	11	496,00
3881C060512	1" G	12	533,00

ΜΕ ΡΥΘΜΙΣΤΙΚΟΥΣ ΔΙΑΚΟΠΤΕΣ WITH MECHANICAL BALANCING SCREWS

ΚΩΔΙΚΟΣ Code	ΔΙΑΣΤΑΣΗ Size	ΕΞΟΔΟΙ Ways	ΤΙΜΗ Price €
3885C060502	1" G	2	150,00
3885C060503	1" G	3	183,00
3885C060504	1" G	4	217,00
3885C060505	1" G	5	251,00
3885C060506	1" G	6	285,00
3885C060507	1" G	7	323,00
3885C060508	1" G	8	356,00
3885C060509	1" G	9	397,00
3885C060510	1" G	10	430,00
3885C060511	1" G	11	464,00
3885C060512	1" G	12	498,00

Διαθέσιμοι και επινικελωμένοι /Nickel-plated version available on request

1 ΡΑΚΟΡ ΓΙΑ ΣΥΛΛΕΚΤΕΣ ΧΑΜΗΛΩΝ ΘΕΡΜΟΚΡΑΣΙΩΝ / FITTINGS FOR LOW TEMPERATURE MANIFOLDS

Ρακόρ για σωλήνα Pe-x (κωδ. 1436) και πολυστρωματικό σωλήνα (κωδ.1636).
Availability of fittings for Pe-x pipe (art. 1436) and for multilayer pipe (art.1636).

2 ΗΛΕΚΤΡΟΘΕΡΜΙΚΕΣ ΚΕΦΑΛΕΣ / ELECTROTHERMAL ACTUATOR

Η αυτοματισμός της λειτουργίας του σταθμού διανομής γίνεται με την αντικατάσταση των προστατευτικών καπακιών του συλλέκτη προσαγωγής με ηλεκτροθερμικές κεφαλές (κωδ. 9567), με τάση λειτουργίας 230V ή 24V, με περιορισμένη ή όχι διαδρομή.

It is possible to automatize any single circuit control by replacing the caps with the electrothermal actuator art. 9567. Available both in 230 Vac or 24 Vac, with or without end of stroke

3 ΙΠΙΝΑΚΑΣ ΣΥΛΛΕΚΤΩΝ / MANIFOLD BOX

Στον σταθμό ΔΕΝ περιλαμβάνεται ο μεταλλικός πίνακας (κωδ.1939). Στον πίνακα της σελ. 150 φαίνονται οι διαστάσεις σε σχέση με τον αριθμό των εξόδων
The manifold DOESNT include the box (art. 1939). The mechanical dimensions, depending from the number of ways, are listed in the table at page 150

ΟΡΕΙΧΑΛΚΙΝΟΙ ΣΥΛΛΕΚΤΕΣ ΠΡΟΣΥΝΑΡΜΟΛΟΓΗΜΕΝΟΙ

PREMOUNTED BRASS MANIFOLDS

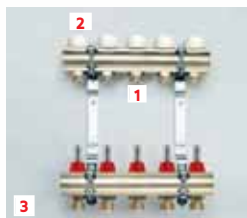

ΚΩΔ.3856-3857
 Συλλέκτης διανομής σε 1" και 1 1/4 με εξόδους 3/4" x 18 (Ευρωκόνος) και παροχόμετρα χωρίς βάνες και θερμικά 1" and 1 1/4 distribution manifolds with outlets 3/4" x 18 (Euroconus) and balancing flow meters

Περιγραφή:

Συλλέκτης διανομής αποτελούμενος από:

- ◆ Συλλέκτης προσαγωγής από ορείχαλκο CW614N, με :
 - Παροχόμετρα για τη μέτρηση και την ρύθμιση της παροχής
 - Εξοδοί 3/4" x 18 (Ευρωκόνος)
- ◆ Συλλέκτης επιστροφής από ορείχαλκο CW614N με:
 - Ρυθμιστικούς διακόπτες που δέχονται ηλεκτροθερμικές κεφαλές
 - Προστατευτικά καλύματα
 - Εξοδοί 3/4" x 18 (Ευρωκόνος)
- ◆ Στήριγματα στήριξης

Description:

Distribution manifolds consisting of:

- ◆ Flow manifold made by CW614N brass provided with:
 - Balancing flow meters for circuit calibration
 - 3/4"x18 (Euroconus) outlets
- ◆ Return manifold made by CW614N brass provided with:
 - Manually valves with possibility to put thermal actuators
 - Protection caps
 - 3/4"x18 (Euroconus) outlets
- ◆ Fixing brackets

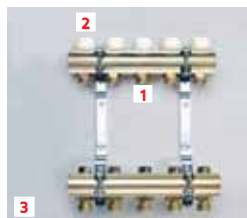

ΚΩΔ.3866-3867
 Συλλέκτης διανομής σε 1" και 1 1/4 με εξόδους 3/4" x 18 (Ευρωκόνος) και ρυθμιστικούς διακόπτες χωρίς βάνες και θερμικά 1" and 1 1/4 distribution manifolds with outlets 3/4"x18 (Euroconus) and mechanical balancing screws

Περιγραφή:

Συλλέκτης διανομής αποτελούμενος από:

- ◆ Συλλέκτης προσαγωγής από ορείχαλκο CW614N, με :
 - Ρυθμιστικούς διακόπτες
 - Εξοδοί 3/4" x 18 (Ευρωκόνος)
- ◆ Συλλέκτης επιστροφής από ορείχαλκο CW614N με:
 - Ρυθμιστικούς διακόπτες που δέχονται ηλεκτροθερμικές κεφαλές
 - Προστατευτικά καλύματα
 - Εξοδοί 3/4" x 18 (Ευρωκόνος)
- ◆ Στήριγματα στήριξης

Description:

Distribution manifolds consisting of:

- ◆ Flow manifold made by CW614N brass provided with:
 - Mechanical balancing screws for the flow rate regulation
 - 3/4"x18 (Euroconus) outlets
- ◆ Return manifold made by CW614N brass provided with:
 - Manually valves with possibility to put thermal actuators
 - Protection caps
 - 3/4"x18 (Euroconus) outlets
- ◆ Fixing brackets

ΚΩΔΙΚΟΣ Code	ΔΙΑΣΤΑΣΗ Size	ΕΞΟΔΟΙ Ways	ΤΙΜΗ Price €
3856C060502	1" G	2	100,00
3856C060503	1" G	3	138,00
3856C060504	1" G	4	176,00
3856C060505	1" G	5	213,00
3856C060506	1" G	6	251,00
3856C060507	1" G	7	293,00
3856C060508	1" G	8	331,00
3856C060509	1" G	9	375,00
3856C060510	1" G	10	413,00
3856C060511	1" G	11	450,00
3856C060512	1" G	12	488,00
3857C070502	1 1/4 G	2	91,50
3857C070503	1 1/4 G	3	127,00
3857C070504	1 1/4 G	4	161,00
3857C070505	1 1/4 G	5	197,00
3857C070506	1 1/4 G	6	231,00
3857C070507	1 1/4 G	7	270,00
3857C070508	1 1/4 G	8	305,00
3857C070509	1 1/4 G	9	346,00
3857C070510	1 1/4 G	10	380,00
3857C070511	1 1/4 G	11	415,00
3857C070512	1 1/4 G	12	450,00

ΚΩΔΙΚΟΣ Code	ΔΙΑΣΤΑΣΗ Size	ΕΞΟΔΟΙ Ways	ΤΙΜΗ Price €
3866C060502	1" G	2	82,50
3866C060503	1" G	3	112,00
3866C060504	1" G	4	141,00
3866C060505	1" G	5	170,00
3866C060506	1" G	6	199,00
3866C060507	1" G	7	232,00
3866C060508	1" G	8	261,00
3866C060509	1" G	9	296,00
3866C060510	1" G	10	325,00
3866C060511	1" G	11	354,00
3866C060512	1" G	12	383,00
3867C070502	1 1/4 G	2	86,00
3867C070503	1 1/4 G	3	119,00
3867C070504	1 1/4 G	4	151,00
3867C070505	1 1/4 G	5	184,00
3867C070506	1 1/4 G	6	216,00
3867C070507	1 1/4 G	7	252,00
3867C070508	1 1/4 G	8	284,00
3867C070509	1 1/4 G	9	322,00
3867C070510	1 1/4 G	10	354,00
3867C070511	1 1/4 G	11	386,00
3867C070512	1 1/4 G	12	419,00

Διαθέσιμοι και επινικελωμένοι /Nickel-plated version available on request

1 ΠΑΚΟΡ ΓΙΑ ΣΥΛΛΕΚΤΕΣ ΧΑΜΗΛΩΝ ΘΕΡΜΟΚΡΑΣΙΩΝ / FITTINGS FOR LOW TEMPERATURE MANIFOLDS

Πακόρ για σωλήνα Pe-x (κωδ.1436) και πολυστρωματικό σωλήνα (κωδ.1636).
 Availability of fittings for Pe-x pipe (art. 1436) and for multilayer pipe (art.1636).

2 ΗΛΕΚΤΡΟΘΕΡΜΙΚΕΣ ΚΕΦΑΛΕΣ / ELECTROTHERMAL ACTUATOR

Η αυτοματίωση της λειτουργίας του σταθμού διανομής γίνεται με την αντικατάσταση των προστατευτικών καπακιών του συλλέκτη προσαγωγής με ηλεκτροθερμικές κεφαλές (κωδ. 9567), με τάση λειτουργίας 230V ή 24V, με περιορισμένη ή όχι διαδρομή.
 It is possible to automatize any single circuit control by replacing the caps with the electrothermal actuator art. 9567.
 Available both in 230 Vac or 24 Vac, with or without end of stroke

3 ΠΙΝΑΚΑΣ ΣΥΛΛΕΚΤΩΝ / MANIFOLD BOX

Στον σταθμό ΔΕΝ περιλαμβάνεται ο μεταλλικός πίνακας (κωδ.1939). Στον πίνακα της σελ. 150 φαίνονται οι διαστάσεις σε σχέση με τον αριθμό των εξόδων
 The manifold DOESN'T include the box (art. 1939). The mechanical dimensions, depending from the number of ways, are listed in the table at page 150

ΟΡΕΙΧΑΚΙΝΟΙ ΣΥΛΛΕΚΤΕΣ "FLOOR"

"FLOOR" BRASS MANIFOLDS



ΚΩΔ.3046
Συλλέκτης FLOOR από ορείχαλκο CW617N με χειροκίνητους διακόπτες που δέχονται ηλεκτροθερμική κάβαλη FLOOR brass manifold made of CW617N with manual valves and the possibility to put thermal actuators

NEO

ΚΩΔΙΚΟΣ Code	ΕΙΣΟΔΟΣ Delivery	ΕΞΟΔΟΙ Ways	ΔΙΑΣΤΑΣΗ Size	ΤΙΜΗ Price €	ΣΥΣ/ΣΙΑ Unit/Box
3046C060502	1"G	2	3/4"x18	Δες κεφ 12	1/10
3046C060503	1"G	3	3/4"x18		1/10
3046C060504	1"G	4	3/4"x18		1/6



ΚΩΔ.3047
Συλλέκτης FLOOR από ορείχαλκο CW617N με παροχόμετρα για την μέτρηση και τη ρύθμιση της παροχής FLOOR brass manifold made of CW617N with flowmeters for measuring and adjusting the flow

NEO

ΚΩΔΙΚΟΣ Code	ΕΙΣΟΔΟΣ Delivery	ΕΞΟΔΟΙ Ways	ΔΙΑΣΤΑΣΗ Size	ΤΙΜΗ Price €	ΣΥΣ/ΣΙΑ Unit/Box
3047C060502	1"G	2	3/4"x18	Δες κεφ 12	1/10
3047C060503	1"G	3	3/4"x18		1/10
3047C060504	1"G	4	3/4"x18		1/6



ΚΩΔ.3048
Συλλέκτης FLOOR από ορείχαλκο CW617N με ρυθμιστικούς διακόπτες FLOOR brass manifold made of CW617N with regulating valves

NEO

ΚΩΔΙΚΟΣ Code	ΕΙΣΟΔΟΣ Delivery	ΕΞΟΔΟΙ Ways	ΔΙΑΣΤΑΣΗ Size	ΤΙΜΗ Price €	ΣΥΣ/ΣΙΑ Unit/Box
3048C060502	1"G	2	3/4"x18	Δες κεφ 12	1/10
3048C060503	1"G	3	3/4"x18		1/10
3048C060504	1"G	4	3/4"x18		1/6



ΚΩΔ. 1863
Συτήριγμα συλλεκτών FLOOR για πίνακα 1931-1939-1940 Holding set for FLOOR manifolds, for 1931-1939-1940 boxes

NEO

ΚΩΔΙΚΟΣ Code	ΔΙΑΣΤΑΣΗ Size	ΤΙΜΗ Price €	ΣΥΣ/ΣΙΑ Unit/Box
1863Z0006	1"	Δες κεφ 12	1/25



ΚΩΔ. 3049KIT01
Τερματικό kit για συλλέκτες 3049-3050 Terminal kit for manifolds 3049-3050

NEO

ΚΩΔΙΚΟΣ Code	ΔΙΑΣΤΑΣΗ Size	ΤΙΜΗ Price €	ΣΥΣ/ΣΙΑ Unit/Box
3049KIT01	1"	45,50	1/10



ΚΩΔ. 3049KIT02
Τερματικό kit με by-pass για συλλέκτες 3049-3050 By-pass terminal kit for manifolds 3049-3050

NEO

ΚΩΔΙΚΟΣ Code	ΔΙΑΣΤΑΣΗ Size	ΤΙΜΗ Price €	ΣΥΣ/ΣΙΑ Unit/Box
3049KIT02	1"	43,10	1/10



ΚΩΔ.2121R
Σφαιρικός διακόπτης (ισίος με ουρά άμεσης στεγανοποίησης Straight valve with seal

ΚΩΔΙΚΟΣ Code	ΔΙΑΣΤΑΣΗ Size	ΤΙΜΗ Price €	ΣΥΣ/ΣΙΑ Unit/Box
Με μπλέ πεταλούδα /with blue handle			
2121B2806R	1"	Δες κεφ 11	9/36
Με κόκκινη πεταλούδα /with red handle			
2121R2806R	1"	Δες κεφ 11	9/36



ΚΩΔ.2121PT
Σφαιρικός διακόπτης με προέκταση υποδοχής θερμομέτρου και θερμομέτρο Straight valve with union for thermometer and thermometer Thermometer included

ΚΩΔΙΚΟΣ Code	ΔΙΑΣΤΑΣΗ Size	ΤΙΜΗ Price €	ΣΥΣ/ΣΙΑ Unit/Box
Με μπλέ πεταλούδα /with blue handle			
2121B06PT	1"	Δες κεφ 12	4/16
Με κόκκινη πεταλούδα /with red handle			
2121R06PT	1"	Δες κεφ 12	4/16



ΚΩΔ.2180R
Γωνιακός σφαιρικός διακόπτης με ουρά άμεσης στεγανοποίησης Angle valve with seal

ΚΩΔΙΚΟΣ Code	ΔΙΑΣΤΑΣΗ Size	ΤΙΜΗ Price €	ΣΥΣ/ΣΙΑ Unit/Box
Με μπλέ πεταλούδα /with blue handle			
2180B2806R	1"	Δες κεφ 11	5/20
Με κόκκινη πεταλούδα /with red handle			
2180R2806R	1"	Δες κεφ 11	5/20



ΚΩΔ.2180PT
Γωνιακός σφαιρικός διακόπτης με προέκταση υποδοχής θερμομέτρου και θερμομέτρο Angle valve with union for thermometer and thermometer Thermometer included

ΚΩΔΙΚΟΣ Code	ΔΙΑΣΤΑΣΗ Size	ΤΙΜΗ Price €	ΣΥΣ/ΣΙΑ Unit/Box
Με μπλέ πεταλούδα /with blue handle			
2180B06PT	1"	Δες κεφ 12	3/12
Με κόκκινη πεταλούδα /with red handle			
2180R06PT	1"	Δες κεφ 12	3/12

ΜΕΤΑΛΛΙΚΟΙ ΠΙΝΑΚΕΣ ΓΙΑ ΠΡΟΜΟΝΤΑΡΙΣΜΕΝΟΥΣ ΣΥΛΛΕΚΤΕΣ

PREMOUNTED DISTRIBUTION MANIFOLDS IN 1939 BOX



ΚΩΔ. 1939

Μεταλλικός πίνακας συλλεκτών,
ρυθμιζόμενος σε βάθος και ύψος
Metallic box for bar manifolds;
height and depth adjustable.

ΚΩΔΙΚΟΣ Code	ΔΙΑΣΤΑΣΗ Size (mm)	ΤΙΜΗ Price €	ΣΥΣ/ΣΙΑ Unit/Box
1939B05045	500 x 620 x 90	Δες κεφ. 12	1/1
1939B07045	700 x 620 x 90		1/1
1939B10045	1000 x 620 x 90		1/1

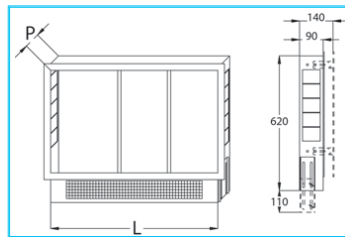

ΚΩΔ. 1939

Βάθος ρυθμιζόμενο από
90 mm έως 140 mm
Adjustable depth from
90 mm to 140 mm

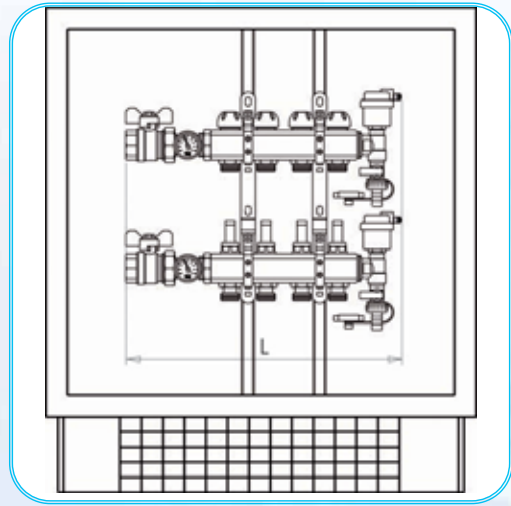
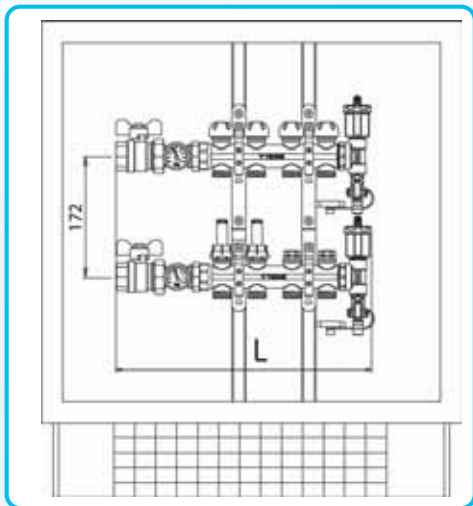

ΑΡ. ΕΞΟΔΩΝ/WAYS	2	3	4	5	6	7	8	9	10	11	12	
L mm	280	330	380	430	480	530	580	630	680	730	780	
ΠΙΝΑΚΑΣ/BOX	500			700				1000				
ΚΩΔ. ΠΙΝΑΚΑ /BOX	1939B05045			1939B07045				1939B10045				

ΠΑΡΕΛΚΟΜΕΝΑ ΚΑΙ ΕΠΙΛΟΓΕΣ

OPTIONS AND ACCESSORIES



ΗΛΕΚΤΡΟΘΕΡΜΙΚΟΣ ΕΛΕΓΧΟΣ / ELECTROTHERMAL ACTUATOR

Δυνατότητα αυτοματισμών του ελέγχου του κάθε κυκλώματος αντικαθιστώντας το προστατευτικό βολά με ηλεκτροθερμική κεφαλή, κωδ. 9567. Τύση τροφοδοσίας 230 Vac ή 24 Vac και χωρίς περιορισμό διαδρομής

It is possible to automatize any single circuit control by replacing the caps with the electrothermal actuator art. 9567. Available both in 230 Vac and 24 Vac, with or without end of stroke



ΕΝΣΥΡΜΑΤΟΙ ΘΕΡΜΟΣΤΑΤΕΣ / WIRES THERMOREGULATION

Πλήθος λύσεων που καλύπτουν όλες τις ανάγκες ελέγχου της θερμοκρασίας των χώρων μέσω ενσύρματων θερμοστατών, στο κεφάλαιο 14

In chapter 14 you will find all the solutions to satisfy any request arising from the room temperature adjustment



ΑΣΥΡΜΑΤΟΙ ΘΕΡΜΟΣΤΑΤΕΣ / RADIO THERMOREGULATION

Η αξιοποίηση των νέων τεχνολογιών στην επικοινωνία προσφέρουν άμεσες και εύκολες λύσεις στην τοποθέτηση συστημάτων θερμοστατών χωρίς να χρειάζεται όδευση καλωδίων όπως παρουσιάζεται στο κεφάλαιο 14

In chapter 14 you will find all the solutions to carry out the home temperature adjustment by using the new technologies through radio and avoiding, then execution of onerous brickworks



ΡΑΚΟΡ ΣΥΝΔΕΣΗΣ ΣΩΛΗΝΩΣΕΩΝ ΣΤΟΥΣ ΣΥΛΛΕΚΤΕΣ ΧΑΜΗΛΩΝ ΘΕΡΜΟΚΡΑΣΙΩΝ LOW TEMPERATURE MANIFOLDS FITTINGS

Ρακόρ για σωλήνα δικτυωμένου πολυαιθυλενίου (κωδ. 1436) και πολυστρωματικό (κωδ.1636)

Availability of fittings for Pe-x pipe (art. 1436) and for multilayer pipe (art.1636)



ΡΑΚΟΡ ΣΥΝΔΕΣΗΣ / ADDUCTION FITTINGS

Πρεσσαριστά ρακόρ πολυστρωματικού σωλήνα (κωδ.1665) και ρακόρ τριών τεμαχίων για σιδηροσωλήνα (κωδ. 1557G) καθώς και άλλες εναλλακτικές λύσεις

Availability of adduction fittings for multilayer pipe (art. 1665) and with 3-pieces fitting (art.1557G) for iron pipe or other option solutions



ΡΑΚΟΡ ΣΥΝΔΕΣΗΣ ΣΩΛΗΝΩΣΕΩΝ ΣΤΟΥΣ ΣΥΛΛΕΚΤΕΣ ΘΕΡΜΑΝΤΙΚΩΝ ΣΩΜΑΤΩΝ HIGH TEMPERATURE MANIFOLDS FITTINGS

Ρακόρ για χαλκοσωλήνα (κωδ. 1240), πολυστρωματικό (κωδ.1635) και σωλήνα πολυαιθυλενίου Pe-x (κωδ.1435)

Availability of fittings for copper pipe (art. 1240), for multilayer pipe (art.1635) and for Pe-x pipe (art.1435)



ΜΕΤΑΛΛΙΚΟΣ ΠΙΝΑΚΑΣ ΣΥΛΛΕΚΤΩΝ / MANIFOLD BOX

Το kit ανάμιξης και διανομής παραδίδεται μαζί με τον μεταλλικό πίνακα (κωδ.1940).

Στον παρακάτω πίνακα φαίνονται οι διαστάσεις του πίνακα σε συνάρτηση του αριθμού εξόδων

The mixing and distribution unit includes the box (art. 1940). The mechanical dimensions, depending from the number of ways, are listed in the table below

ΑΡ.ΕΞΟΔΩΝ/Ways	2	3	4	5	6	7	8	9	10	11	12
H x P	670 x 120		670 x 120			670 x 120			670 x 120		670 x 120
L mm	600		700			850			1000		1200
ΚΩΔΙΚΟΣ/Code	1940B06045		1940B07045			1940B08045			1940B10045		1940B1204

ΡΑΚΟΡ ΣΥΛΛΕΚΤΩΝ ΕΝΔΟΔΑΠΕΔΙΑΣ ΘΕΡΜΑΝΣΗΣ 3/4" Φ18

FITTINGS FOR UNDERFLOOR HEATING MANIFOLDS 3/4" Φ18



ΚΩΔ. 1241

Για χαλκοσωλήνα/for copper pipe
Παξιμάδι με ορειχάλκινο και
ελαστικό δακτυλίδι 3/4"x18
(Ευρωκώνος)
Nut with brass and rubber rings for
3/4"x18 (EUROCONUS) connection

ΚΩΔΙΚΟΣ Code	ΔΙΑΣΤΑΣΗ Size	ΤΙΜΗ Price €	ΣΥΣ/ΣΙΑ Unit/Box
1241N001205	12 x 3/4"	Δες κεφ 12	10/250
1241N001505	15 x 3/4"		10/250
1241N001605	16 x 3/4"		10/250
1241N001805	18 x 3/4"		10/250



ΚΩΔ. 1436N

Για σωλήνα PE-X / for PE-X pipe
Προσαρμογείς 3/4"x18
(Ευρωκώνος)
Adapter for fittings with 3/4" x 18
(EUROCONUS) connection

ΚΩΔΙΚΟΣ Code	ΔΙΑΣΤΑΣΗ Size	ΤΙΜΗ Price €	ΣΥΣ/ΣΙΑ Unit/Box
1436N162005	16 x 2,0 x 3/4"	Δες κεφ 12	10/250
1436N162205	16 x 2,2 x 3/4"		10/250
1436N182005	18 x 2,0 x 3/4"		10/200
1436N182505	18 x 2,5 x 3/4"		10/200
1436N202005	20 x 2,0 x 3/4"		10/200



ΚΩΔ. 1666N

Τρελό ρακόρ με σύνδεση 3/4"x18
Straight fitting with loose nut for
3/4"x18 connections (EUROCONUS)

ΚΩΔΙΚΟΣ Code	ΔΙΑΣΤΑΣΗ Size	ΤΙΜΗ Price €	ΣΥΣ/ΣΙΑ Unit/Box
1666N001605CZ	16 x 3/4"	Δες κεφ 12	10/100
1666N001805CZ	18 x 3/4"		10/100
1666N002005CZ	20 x 3/4"		10/100



ΚΩΔ. 1636N

Για πολυστρωματικό σωλήνα
for multilayer pipe
Προσαρμογείς 3/4"x18(Ευρωκώνος)
Adapter for fittings with 3/4" x 18
(EUROCONUS) connection

ΚΩΔΙΚΟΣ Code	ΔΙΑΣΤΑΣΗ Size	ΤΙΜΗ Price €	ΣΥΣ/ΣΙΑ Unit/Box
1636N162005	16 x 2,0 x 3/4"	Δες κεφ 12	10/250
1636N182005	18 x 2,0 x 3/4"		10/200
1636N202005	20 x 2,0 x 3/4"		10/200

17

TIEMME
ORIGINAL ITALIAN TRADEMARK



**ΜΗΧΑΝΕΣ ΚΑΙ
ΕΡΓΑΛΕΙΑ**

TOOLING

17



ΚΩΔ. 1695TM01
 Πρέσσα μπαταρίας TIEMME
 standard για σωλήνες έως
 Φ 63X4,5 ή Φ64
 Standard Battery
 crimping machine pipe size
 up to Φ 63X4,5 or Φ 64

ΚΩΔΙΚΟΣ Code	ΔΑΓΚΑΝΕΣ Jaws	ΤΙΜΗ Price €	ΣΥΣ/ΣΙΑ Unit/Box
1695TM01V	χωρίς/ho	1.200,00	1/1
1695TM01S	16 - 20 - 26	1.836,00	1/1



ΚΩΔ. 1695TM02
 Πρέσσα μπαταρίας TIEMME
 έκδοσης MINI για σωλήνες έως
 Φ 32X3 ή Φ28
 MINI Battery crimping
 machine pipe size
 up to Φ 32X3 or Φ 28

ΚΩΔΙΚΟΣ Code	ΔΑΓΚΑΝΕΣ Jaws	ΤΙΜΗ Price €	ΣΥΣ/ΣΙΑ Unit/Box
1695TM02V	χωρίς/ho	1.430,00	1/1
1695TM02S	16 - 20 - 26	1.930,00	1/1



**ΠΕΡΙΓΡΑΦΗ
DESCRIPTION**
 Η πρέσσα διατείνεται σε βαλίτσα
 που περιέχει: επαναφορτιζόμενη
 μπαταρία NiMH 12 Vdc/2,0 Ah,
 φορτιστή, σιαγώνες (προαιρετικά)
 Φ 16, Φ 20, Φ 26
 The metallic box supplied with the
 crimp machine includes :
 rechargeable battery NiMH 12
 Vdc/1,9 Ah, battery recharger, set of
 jaws Φ 16, Φ 20, Φ 26 (if expected)



**ΠΕΡΙΓΡΑΦΗ
DESCRIPTION**
 Η πρέσσα διατείνεται σε βαλίτσα
 που περιέχει: επαναφορτιζόμενη
 μπαταρία NiMH 12 Vdc/1,9 Ah,
 φορτιστή, σιαγώνες (προαιρετικά)
 Φ 16, Φ 20, Φ 26
 The metallic box supplied with the
 crimp machine includes :
 rechargeable battery NiMH 12
 Vdc/1,9 Ah, battery recharger, set of
 jaws Φ 16, Φ 20, Φ 26 (if expected)



ΚΩΔ. 1695TM01A
 Μετασχηματιστής ρεύματος
 230 Vac για πρέσσα TIEMME
 230 Vac adaptor suitable
 for Tiemme crimping
 machine

ΚΩΔΙΚΟΣ Code	ΤΡΟΦΟΔΟΣΙΑ Power supply	ΤΙΜΗ Price €	ΣΥΣ/ΣΙΑ Unit/Box
1695TM01A	230 Vac	450,00	1/1

Ο μετασχηματιστής ρεύματος μπορεί να αντικαταστήσει την μπαταρία στην περίπτωση όπου υπάρχει διαθέσιμη παροχή ρεύματος (μήκος καλωδίου 5m)

The adaptor can be used when an electric socket is available (the wire is 5 mt. long)



ΚΩΔ. 1695TM02A
 Μετασχηματιστής ρεύματος
 230 Vac για πρέσσα TIEMME MINI
 230 Vac adaptor suitable
 for Tiemme crimping
 machine

ΚΩΔΙΚΟΣ Code	ΤΡΟΦΟΔΟΣΙΑ Power supply	ΤΙΜΗ Price €	ΣΥΣ/ΣΙΑ Unit/Box
1695TM02A	230 Vac	450,00	1/1

Ο μετασχηματιστής ρεύματος μπορεί να αντικαταστήσει την μπαταρία στην περίπτωση όπου υπάρχει διαθέσιμη παροχή ρεύματος (μήκος καλωδίου 5m)

The adaptor can be used when an electric socket is available (the wire is 5 mt. long)



ΚΩΔ. 1695TM01B
 Μπαταρία NiMH 12 Vdc / 2,0 Ah
 για την πρέσσα TIEMME
 NiMH Battery 12 Vdc /
 2,0 Ah for crimping machine

ΚΩΔΙΚΟΣ Code	ΤΑΣΗ Voltage	ΤΙΜΗ Price €	ΣΥΣ/ΣΙΑ Unit/Box
1695TM01B	12 Vdc / 2,0 Ah	250,00	1/1



ΚΩΔ. 1695TM02B
 Μπαταρία NiMH 12 Vdc / 1,9 Ah
 για την πρέσσα TIEMME MINI
 NiMH Battery 12 Vdc /
 1,9 Ah for MINI
 crimping machine

ΚΩΔΙΚΟΣ Code	ΤΑΣΗ Voltage	ΤΙΜΗ Price €	ΣΥΣ/ΣΙΑ Unit/Box
1695TM02B	12 Vdc / 1,9 Ah	135,00	1/1



ΚΩΔ. 1695TM01C
 Φορτιστής για την μπαταρία
 1695TM01B
 Battery charger for
 art. 1695TM01B

ΚΩΔΙΚΟΣ Code	ΤΡΟΦΟΔΟΣΙΑ Power supply	ΤΙΜΗ Price €	ΣΥΣ/ΣΙΑ Unit/Box
1695TM01C	230 Vac / 12 Vdc	173,00	1/1



ΚΩΔ. 1695TM02C
 Φορτιστής για την
 μπαταρία 1695TM02B
 Battery charger for
 art. 1695TM02B

ΚΩΔΙΚΟΣ Code	ΤΡΟΦΟΔΟΣΙΑ Power supply	ΤΙΜΗ Price €	ΣΥΣ/ΣΙΑ Unit/Box
1695TM02C	230 Vac / 12 Vdc	119,00	1/1

ΣΙΑΓΩΝΕΣ ΚΑΙ ΕΡΓΑΛΕΙΑ ΓΙΑ ΠΟΛΥΣΤΡΩΜΑΤΙΚΟ ΣΩΛΗΝΑ "AL-COBRAPEX"

JAWS AND TOOLS FOR MULTILAYER PIPE "AL-COBRAPEX"



ΚΩΔ. 1681

Σιαγώνες προφίλ TH -
μαρκαρισμένες TM για την πρέσσα
TIEMME standard
Pressing jaws - TH profile - branded
TM

ΚΩΔΙΚΟΣ Code	ΔΙΑΣΤΑΣΗ Size	ΤΙΜΗ Price €	ΣΥΣ/ΣΙΑ Unit/Box
1681G0016	16	202,00	1/1
1681G0018	18	202,00	1/1
1681G0020	20	205,00	1/1
1681G0026	26	230,00	1/1
1681G0032	32	323,00	1/1
1681G0040	40	354,00	1/1
1681G0050 *	50	858,00	1/1
1681G0063 *	63	858,00	1/1

* Σιαγώνα 3 τεμαχίων - 3 pieces pressing jaws



ΚΩΔ. 1681MINI

Σιαγώνες προφίλ TH -
μαρκαρισμένες TM για
την πρέσσα TIEMME MINI
Pressing jaws - TH profile -
branded TM for
MINI crimping machine

NEO

ΚΩΔΙΚΟΣ Code	ΤΙΠΟ Size	ΤΙΜΗ Price €	CONF. Unit/Box
1681G0016MINI	16	214,00	1/1
1681G0018MINI	18	214,00	1/1
1681G0020MINI	20	214,00	1/1
1681G0026MINI	26	214,00	1/1
1681G0032MINI	32	214,00	1/1



ΚΩΔ. 1498UM

Εργαλείο καθαρισμού - καλιμπράρι-
σματος με
ενσωματωμένη λαβή T
Deburring tools with fixed "T" handle

ΚΩΔΙΚΟΣ Code	ΔΙΑΣΤΑΣΗ Size	ΤΙΜΗ Price €	ΣΥΣ/ΣΙΑ Unit/Box
1498UM1620	16 x 2,0	85,50	1/1
1498UM1820	18 x 2,0	91,50	1/1
1498UM2020	20 x 2,0	92,50	1/1
1498UM2630	26 x 3,0	101,00	1/1
1498UM3230	32 x 3,0	122,00	1/1



ΚΩΔ. 1498US

Εργαλείο καθαρισμού -
καλιμπράρισματος χωρίς λαβή
Interchangeable deburring tools

ΚΩΔΙΚΟΣ Code	ΔΙΑΣΤΑΣΗ Size	ΤΙΜΗ Price €	ΣΥΣ/ΣΙΑ Unit/Box
1498US1620	16 x 2,0	69,50	1/1
1498US1820	18 x 2,0	73,00	1/1
1498US2020	20 x 2,0	76,50	1/1
1498US2630	26 x 3,0	82,00	1/1
1498US3230	32 x 3,0	104,00	1/1
1498US4035	40 x 3,5	123,00	1/1
1498US5040 *	50 x 4,0	124,00	1/1
1498US6345 *	63 x 4,5	136,00	1/1

για χρήση με τον ΚΩΔ. 1498MT για χειροκίνητο καλιμπράρισμα
ή με δρέπανο
to be used with art. 1498MT for manual operations or with drilling ma-
chine

* για χρήση με εξάγωνο κλειδί διάστασης 10
to be used with pipe wrench 10 hexagonal



ΚΩΔ. 1498SET

Πλαστική βαλίτσα που
περιλαμβάνει ολοκληρωμένο σετ
εργαλείων καθαρισμού -
καλιμπράρισματος
Plastic case with deburring tools set

ΚΩΔΙΚΟΣ Code	ΔΙΑΣΤΑΣΗ Size	ΤΙΜΗ Price €	ΣΥΣ/ΣΙΑ Unit/Box
1498SET1440	14 x 40	718,00	1/1
1498SET1626	16 - 20 - 26	354,00	1/1

Περιλαμβάνει λαβή σχήματος T και εργαλεία για σωλήνες:
complete of interchangeable "T" handle and deburring tools
Φ14x2,0 - Φ16x2,0 - Φ18x2,0 - Φ20x2,0 - Φ26x3,0
Φ32x3,0 - Φ40x3,5



ΚΩΔ. 1498MT

Λαβή T για εργαλεία
καθαρισμού - καλιμπράρισματος
Interchangeable "T" handle

ΚΩΔΙΚΟΣ Code	ΔΙΑΣΤΑΣΗ Size	ΤΙΜΗ Price €	ΣΥΣ/ΣΙΑ Unit/Box
1498MT0001	"T"	72,00	1/1

για χρήση με τον ΚΩΔ. 1498US για χειροκίνητο καλιμπράρισμα
to be used with art. 1498US for manual operations



ΣΙΑΓΩΝΕΣ ΚΑΙ ΕΡΓΑΛΕΙΑ ΓΙΑ ΠΟΛΥΣΤΡΩΜΑΤΙΚΟ ΣΩΛΗΝΑ "AL-COBRAPEX"

JAWS AND TOOLS FOR MULTILAYER PIPE "AL-COBRAPEX"



ΚΩΔ.1497
Ελατήρια κουρμπαραγματος
Pipe bending spring with
square section

ΚΩΔΙΚΟΣ Code	ΔΙΑΣΤΑΣΗ Size	ΤΙΜΗ Price €	ΣΥΣ/ΕΙΑ Unit/Box
Εσωτερικό L = 100 cm/For inside of pipe L = 100 cm			
1497A1216	16	12,70	1/100
1497A1418	18	12,70	1/100
1497A1620	20	12,70	1/80
1497A2026	26	12,70	1/80
Εξωτερικό L = 50 cm/For outside of pipe L = 50 cm			
1497A16EST	16	12,70	1/60
1497A18EST	18	12,70	1/60
1497A20EST	20	12,70	1/60



ΚΩΔ.4530
Ανέμη ξετυλίγματος σωλήνα
Pipe decoiler

ΚΩΔΙΚΟΣ Code	ΔΙΑΣΤΑΣΗ Size	ΤΙΜΗ Price €	ΣΥΣ/ΕΙΑ Unit/Box
4530S01	50	454,00	1/1



ΚΩΔ.1495
Κόφτης σωλήνων
Pipe cutter

ΚΩΔΙΚΟΣ Code	ΔΙΑΣΤΑΣΗ Size	ΤΙΜΗ Price €	ΣΥΣ/ΕΙΑ Unit/Box
1495R0035	0 - 35	41,30	1/1



ΚΩΔ.1682
Εργαλείο καθαρισμού γρεζιών
Cleaner

ΚΩΔΙΚΟΣ Code	ΔΙΑΣΤΑΣΗ Size	ΤΙΜΗ Price €	ΣΥΣ/ΕΙΑ Unit/Box
1682G0000		14,90	1/1



ΚΩΔ.1685US
Ένθετες σιαγόνες για χειροκίνητη
πρέσσα.
ΠΡΟΦΙΛ ΤΗ
Insert for manual crimping machine
TH PROFILE

ΚΩΔΙΚΟΣ Code	ΔΙΑΣΤΑΣΗ Size	ΤΙΜΗ Price €	ΣΥΣ/ΕΙΑ Unit/Box
1685US0016	16	71,50	1/1
1685US0018	18	71,50	1/1
1685US0020	20	71,50	1/1
1685US0026	26	71,50	1/1



ΚΩΔ.1684
Κουρμπασόρος σωλήνα
Pipe bending machine

ΚΩΔΙΚΟΣ Code	ΔΙΑΣΤΑΣΗ Size	ΤΙΜΗ Price €	ΣΥΣ/ΕΙΑ Unit/Box
1684B1632	16 - 32	500,00	1/1



ΚΩΔ.1689
Ράουλα ευθυγράμμισης σωλήνων
"Al-Cobrapex"
Συναρμολογείται στον κωδ.4530
Straightening device

ΚΩΔΙΚΟΣ Code	ΔΙΑΣΤΑΣΗ Size	ΤΙΜΗ Price €	ΣΥΣ/ΕΙΑ Unit/Box
1689B1426	16 - 26	372,00	1/1



ΚΩΔ. 1689X
Μπράτσο προσαρμογής του
ράουλου ευθυγράμμισης στην ανέμη
Adaptor to fix the pipe straighten
onto the uncoiler

ΚΩΔΙΚΟΣ Code	ΔΙΑΣΤΑΣΗ Size	ΤΙΜΗ Price €	ΣΥΣ/ΕΙΑ Unit/Box
1689X4530		43,00	1/1



ΚΩΔ.1496
Ψαλίδι κοψίματος σωλήνων
Pipe cutter

ΚΩΔΙΚΟΣ Code	ΔΙΑΣΤΑΣΗ Size	ΤΙΜΗ Price €	ΣΥΣ/ΕΙΑ Unit/Box
1496R0020	16 - 18 - 20	97,50	1/1



ΚΩΔ.1683
Κόφτης σωλήνων και εργαλείο κα-
θαρισμού γρεζιών
Pipe cutter with cleaner

ΚΩΔΙΚΟΣ Code	ΔΙΑΣΤΑΣΗ Size	ΤΙΜΗ Price €	ΣΥΣ/ΕΙΑ Unit/Box
1683B0032	0 - 32	24,10	1/1
1683B0063	0 - 67	316,00	1/1



ΚΩΔ.1685M
Πρέσσα σύσφιξης χειροκίνητη
Manual crimping machine

ΚΩΔΙΚΟΣ Code	ΔΙΑΣΤΑΣΗ Size	ΤΙΜΗ Price €	ΣΥΣ/ΕΙΑ Unit/Box
1685M0001	Φ16 - Φ26	463,00	1/1

ΣΙΑΓΩΝΕΣ ΚΑΙ ΕΡΓΑΛΕΙΑ ΓΙΑ ΧΑΛΚΟΣΩΛΗΝΕΣ

JAWS AND TOOLS FOR COPPER PIPE



ΚΩΔ. PAG87V

Σιαγώνες προφίλ V για την πρέσα
TIEMME standard
Pressing tongs - V PROFILE

ΚΩΔΙΚΟΣ Code	ΔΙΑΣΤΑΣΗ Size	ΤΙΜΗ Price €	ΣΥΣ/ΕΙΑ Unit/Box
PAG87V15	15	144,00	1
PAG87V18	18	144,00	1
PAG87V22	22	144,00	1
PAG87V28	28	144,00	1
PAG87V35	35	144,00	1
PAG87V42	42		1
PAG87V54	54		1



ΚΩΔ. PAG87P

Σιαγώνες προφίλ V για την πρέσα
TIEMME MINI
Pressing tongs - V PROFILE

ΚΩΔΙΚΟΣ Code	ΔΙΑΣΤΑΣΗ Size	ΤΙΜΗ Price €	ΣΥΣ/ΕΙΑ Unit/Box
PAG87P15	15	144,00	1
PAG87P18	18	144,00	1
PAG87P22	22	144,00	1
PAG87P28	28	144,00	1



ΚΩΔ. PA82G

Εργαλείο καθαρισμού
χαλκοσωλήνων
Pipe reamer

ΚΩΔΙΚΟΣ Code	ΔΙΑΣΤΑΣΗ Size	ΤΙΜΗ Price €	ΣΥΣ/ΕΙΑ Unit/Box
PA82G1054	10-54	120,00	1



ΚΩΔ. PA82G

Εργαλείο καθαρισμού
χαλκοσωλήνων
Pipe reamer

ΚΩΔΙΚΟΣ Code	ΔΙΑΣΤΑΣΗ Size	ΤΙΜΗ Price €	ΣΥΣ/ΕΙΑ Unit/Box
PA82G335	03-35	12,90	1

ΣΙΑΓΩΝΕΣ ΓΙΑ ΠΡΕΣΣΑΡΙΣΤΑ ΕΞΑΡΤΗΜΑΤΑ ΣΩΛΗΝΑ ΠΟΛΥΑΙΘΥΛΕΝΙΟΥ

JAWS FOR PEX-PIPE PRESS FITTINGS



ΚΩΔ. 1681MINIRF

Σιαγώνες προφίλ RF -
μαρκαρισμένες TM για πρέσα MINI
Pressing jaws - RF profile - branded
TM for MINI crimping machine

ΚΩΔΙΚΟΣ Code	ΔΙΑΣΤΑΣΗ Size	ΤΙΜΗ Price €	ΣΥΣ/ΕΙΑ Unit/Box
1681G0016MINIRF	16	139,00	1/1
1681G0020MINIRF	20	144,00	1/1



ΚΩΔ. 1681RF

Σιαγώνες προφίλ RF -
μαρκαρισμένες TM
Pressing jaws - RF profile - branded
TM

ΚΩΔΙΚΟΣ Code	ΔΙΑΣΤΑΣΗ Size	ΤΙΜΗ Price €	ΣΥΣ/ΕΙΑ Unit/Box
1681G0016RF	16	154,00	1/1
1681G0020RF	20	154,00	1/1



ΠΑΡΑΔΕΙΓΜΑ ΕΦΑΡΜΟΓΗΣ
 APPLICATION EXAMPLE

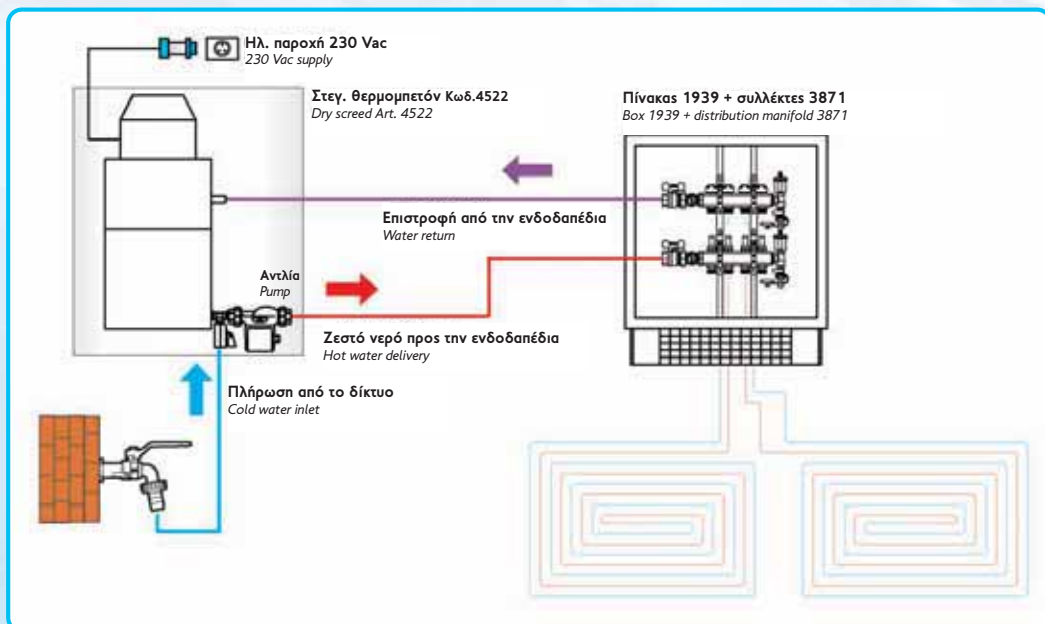

ΕΡΓΑΛΕΙΑ ΚΑΙ ΠΑΡΕΛΚΟΜΕΝΑ ΕΝΔΟΔΑΠΕΔΙΑΣ ΘΕΡΜΑΝΣΗΣ

TOOLS AND ACCESSORIES FOR UNDERFLOOR HEATING



ΚΩΔ.4520F

Έργαλείο αυτόματης τοποθέτησης πλαστικών κλίνης συγκράτησης
Stapler tool

ΚΩΔΙΚΟΣ Code	ΔΙΑΣΤΑΣΗ Size	ΤΙΜΗ Price €	ΣΥΣ/ΣΙΑ Unit/Box
4520F01		396,00	1



ΚΩΔ.4535

Πρέσα υδραυλικής δοκιμής με σπείρωμα 1/2"
Χωρητικότητα δοχείου 13 l
Pressure testing pump with 1/2" connection. tank capacity 13 l

ΚΩΔΙΚΟΣ Code	ΔΙΑΣΤΑΣΗ Size	ΤΙΜΗ Price €	ΣΥΣ/ΣΙΑ Unit/Box
4535X0001	40 bar	217,00	1

ΜΗΧΑΝΗ ΘΕΡΜΟΚΟΛΛΗΣΗΣ ΚΑΙ ΕΡΓΑΛΕΙΑΓΙΑ ΣΩΛΗΝΑ PPR

ELECTROIC POLYFUSION AND TOOLS FOR PPR PIPE



ΚΩΔ. R500

Θερμοκολλητική συσκευή
Electronic polyfusion

ΚΩΔΙΚΟΣ Code	ΔΙΑΣΤΑΣΗ Size	ΤΙΜΗ Price €	ΣΥΣ/ΣΙΑ Unit/Box
R500B202532	ενιαία - one size	439,00	1



ΚΩΔ. R510

Μήτρες αρσενικές θηλυκές
Male/female matrix

ΚΩΔΙΚΟΣ Code	ΔΙΑΣΤΑΣΗ Size	ΤΙΜΗ Price €	ΣΥΣ/ΣΙΑ Unit/Box
R510B20	20	51,00	1
R510B25	25	51,00	1
R510B32	32	51,00	1
R510B40	40	55,50	1
R510B50	50	59,50	1
R510B63	63	71,00	1



ΚΩΔ. R510

Για τον κωδ. R120B0713
For Art. R120B0713

Σετ επισκευής οπών
Hole repairing plug matrix

ΚΩΔΙΚΟΣ Code	ΔΙΑΣΤΑΣΗ Size	ΤΙΜΗ Price €	ΣΥΣ/ΣΙΑ Unit/Box
R510B0713		46,70	1





18

TIEMME
ORIGINAL ITALIAN TRADEMARK

TIEMME
ORIGINAL ITALIAN TRADEMARK

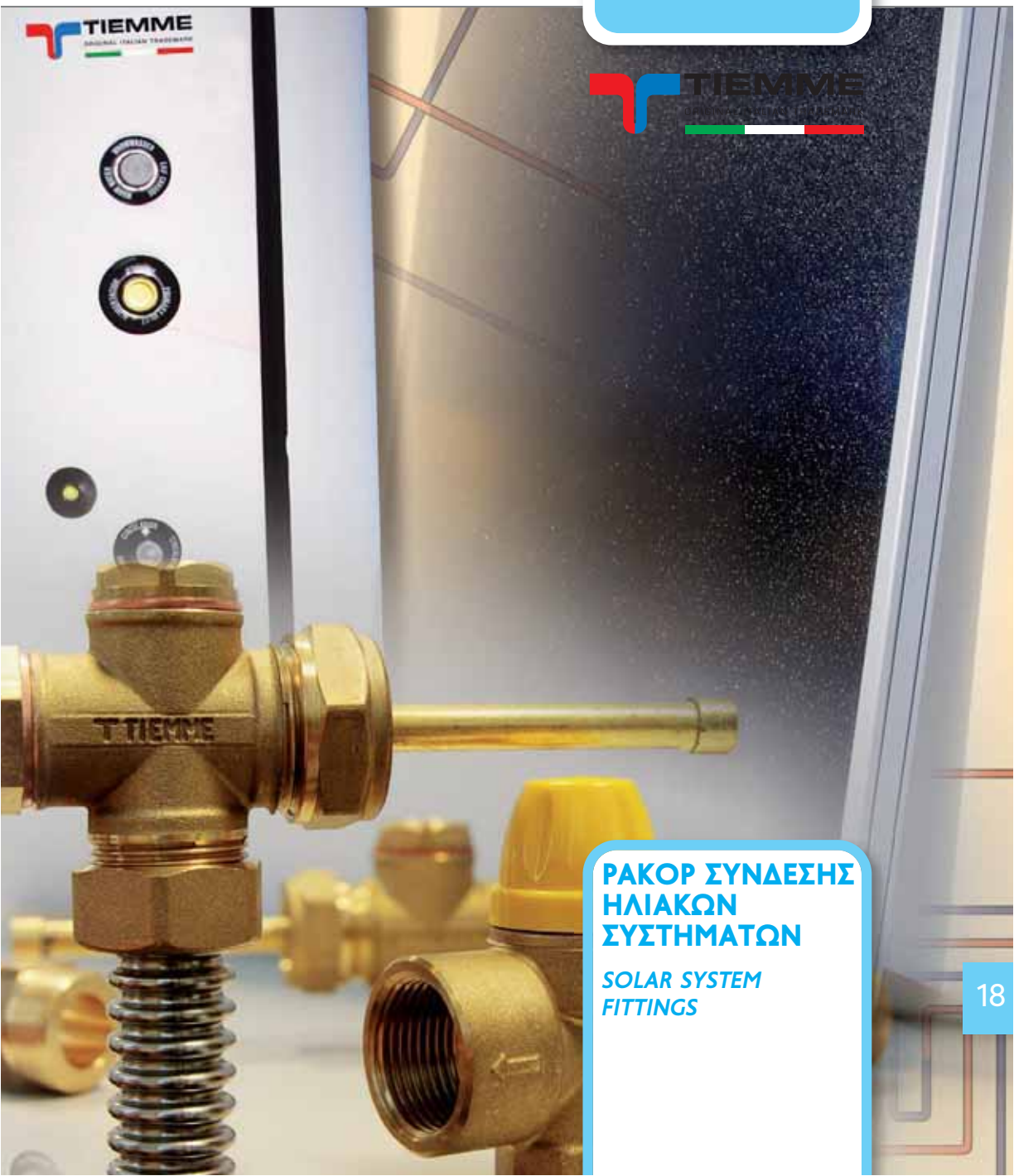

ΡΑΚΟΡ ΣΥΝΔΕΣΗΣ ΗΛΙΑΚΩΝ ΣΥΣΤΗΜΑΤΩΝ

SOLAR SYSTEM
FITTINGS

ΠΑΚΟΡ ΓΙΑ ΧΑΛΚΟΣΩΛΗΝΑ ΚΑΙ ΜΟΝΩΜΕΝΟ ΑΝΟΞΕΙΩΤΟ ΣΙΔΗΡΟΣΩΛΗΝΑ

FITTINGS FOR COPPER PIPE AND STAINLESS STEEL CORRUGATED PIPE



ΚΩΔ. 1100FD

Ίσιο ρακόρ, παξιμάδι-δακτυλίδι για χαλκοσωλήνα, αρσενικό σπείρωμα με επίπεδη επιφάνεια για μονωμένο ανοξείδωτο σωλήνα.
Straight fitting, nut and compression ring for copper pipe, male thread with flat seat for corrugated steel pipe with flat washer

ΚΩΔΙΚΟΣ Code	ΔΙΑΣΤΑΣΗ Size	ΤΙΜΗ Price €	ΣΥΣ/ΕΙΑ Unit/Box
1100G001504FD	15 x 1/2"	2,10	10/100
1100G001505FD	15 x 3/4"	3,15	5/100
1100G001604FD	16 x 1/2"	3,00	10/100
1100G001804FD	18 x 1/2"	3,25	10/100
1100G001805FD	18 x 3/4"	3,45	5/100
1100G002205FD	22 x 3/4"	3,75	5/100
1100G002206FD	22 x 1"	4,55	5/75
1100G002807FD	28 x 1" 1/4	18,40	5/100



ΚΩΔ. 1104FD

Γωνιακό ρακόρ, παξιμάδι-δακτυλίδι για χαλκοσωλήνα, αρσενικό σπείρωμα με επίπεδη επιφάνεια για μονωμένο ανοξείδωτο σωλήνα.
Elbow fitting, nut and compression ring for copper pipe, male thread with flat seat for corrugated steel pipe and flat washer

ΚΩΔΙΚΟΣ Code	ΣΥΣ/ΕΙΑ Unit/Box	ΤΙΜΗ Price €	ΣΥΣ/ΕΙΑ Unit/Box
1104G001505FD	15 x 3/4"	6,70	5/100
1104G001605FD	16 x 3/4"	6,70	5/100
1104G001805FD	18 x 3/4"	6,10	5/100
1104G002205FD	22 x 3/4"	6,70	5/50
1104G002206FD	22 x 1"	9,90	5/50



ΚΩΔ. 1001-1101

Ίσιο ρακόρ για χαλκοσωλήνες
Straight fitting for connection of copper pipes

ΚΩΔΙΚΟΣ Code	ΔΙΑΣΤΑΣΗ Size	ΤΙΜΗ Price €	ΣΥΣ/ΕΙΑ Unit/Box
1001G151500	15 x 15	Δες κεφ. 7	10/100
1101G161600	16 x 16		10/100
1101G181800	18 x 18		10/100
1001G222200	22 x 22		5/75
1001G282800	28 x 28		5/50



ΚΩΔ. 1003-1103

Γωνιακό ρακόρ σύνδεσης χαλκοσωλήνα
Straight fitting for connection of copper pipes

ΚΩΔΙΚΟΣ Code	ΔΙΑΣΤΑΣΗ Size	ΤΙΜΗ Price €	ΣΥΣ/ΕΙΑ Unit/Box
1003G151500	15 x 15	Δες κεφ. 7	10/100
1103G161600	16 x 16		10/100
1103G181800	18 x 18		10/100
1003G221500	22 x 15		5/100
1103G221800	22 x 18		5/75
1003G222200	22 x 22		5/75
1003G282200	28 x 22		5/50
1003G282800	28 x 28		5/25



ΚΩΔ. 1102FD

Ίσιο ρακόρ, παξιμάδι-δακτυλίδι για χαλκοσωλήνα, θηλυκό σπείρωμα με έδρα στεγανοποίησης
Straight fitting, nut and compression ring, female thread with flat seat

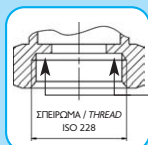

Έδρα στεγανοποίησης
Flat seat for flat washer

ΚΩΔΙΚΟΣ Code	ΔΙΑΣΤΑΣΗ Size	ΤΙΜΗ Price €	ΣΥΣ/ΕΙΑ Unit/Box
1102G001804FD	18 x 1/2"	3,15	10/100
1102G002204FD	22 x 1/2"	4,80	5/100



ΚΩΔ. 1005-1105

Ίσιο ρακόρ, παξιμάδι-δακτυλίδι για χαλκοσωλήνα, θηλυκό σπείρωμα
Elbow fitting, nut and compression ring, female thread

ΚΩΔΙΚΟΣ Code	ΔΙΑΣΤΑΣΗ Size	ΤΙΜΗ Price €	ΣΥΣ/ΕΙΑ Unit/Box
1005G001504	15 x 1/2"	Δες κεφ. 7	10/100
1005G001505	15 x 3/4"		5/75
1105G001604	16 x 1/2"		10/100
1105G001805	18 x 3/4"		5/75
1005G002205	22 x 3/4"		5/75
1005G002206	22 x 1"		5/50



ΚΩΔ. 1133

Διπλή γωνία για χαλκοσωλήνα/σωλήνα PEX
Elbow double copper pipe / pex pipe



ΚΩΔΙΚΟΣ Code	ΔΙΑΣΤΑΣΗ Size	ΤΙΜΗ Price €	ΣΥΣ/ΕΙΑ Unit/Box
1133G221825	22 (Cu)/18 x 2,5 (Pex)	Δες κεφ. 4	5/100
1133G222230	22 (Cu)/22 x 3,0 (Pex)		5/100

ΠΑΚΟΡ ΓΙΑ ΧΑΛΚΟΣΩΛΗΝΑ ΚΑΙ ΜΟΝΩΜΕΝΟ ΑΝΟΞΕΙΔΩΤΟ ΣΙΔΗΡΟΣΩΛΗΝΑ

FITTINGS FOR COPPER PIPE AND STAINLESS STEEL CORRUGATED PIPE



ΚΩΔ. 1007-1107

Ταφ για χαλκοσωλήνα
T fitting for copper pipe

ΚΩΔΙΚΟΣ Code	ΔΙΑΣΤΑΣΗ Size	ΤΙΜΗ Price €	ΣΥΣ/ΕΙΑ Unit/Box
1007G151515	15 x 15 x 15	Δες κεφ. 7	10/100
1007G152215	15 x 22 x 15		5/50
1107G161616	16 x 16 x 16		10/80
1107G181818	18 x 18 x 18		5/50
1007G221515	22 x 15 x 15		5/50
1007G221522	22 x 15 x 22		5/50
1007G222215	22 x 22 x 15		5/50
1007G222222	22 x 22 x 22		5/50
1007G222822	22 x 28 x 22		5/25
1007G281528	28 x 15 x 28		5/25
1007G282222	28 x 22 x 22		5/25
1007G282228	28 x 22 x 28		5/25
1007G282815	28 x 28 x 15		5/25
1007G282822	28 x 28 x 22	5/25	
1007G282828	28 x 28 x 28	5/25	



ΚΩΔ. 1138

Ταφ για χαλκοσωλήνα/
σωλήνα PEX
Tee copper pipe /
Pex pipe /
copper pipe



ΚΩΔΙΚΟΣ Code	ΔΙΑΣΤΑΣΗ Size	ΤΙΜΗ Price €	ΣΥΣ/ΕΙΑ Unit/Box
1138G22182522	22 (Cu)/18 x 25 (Pex)/22 (Cu)	Δες κεφ. 7	5/50
1138G22223022	22 (Cu)/22 x 3.0 (Pex)/22 (Cu)		5/50



ΚΩΔ. 1039-1139

Ταφ πλευρικά θηλυκό
Side female tee

ΚΩΔΙΚΟΣ Code	ΔΙΑΣΤΑΣΗ Size	ΤΙΜΗ Price €	ΣΥΣ/ΕΙΑ Unit/Box
1039G151504	15 x 15 x 1/2"	Δες κεφ. 7	10/90
1139G181804	18 x 18 x 1/2"		5/70
1039G222204	22 x 22 x 1/2"		5/60



ΚΩΔ. 1014-1114

Παξιμάδι για ρακόρ χαλκοσωλήνα
Nut for compression fitting for
copper pipe

ΚΩΔΙΚΟΣ Code	ΔΙΑΣΤΑΣΗ Size	ΤΙΜΗ Price €	ΣΥΣ/ΕΙΑ Unit/Box
1014C001504	15	Δες κεφ. 7	50/700
1114C001824	18		50/600
1014C002261	22		25/400
1014C002863	28		25/250



ΚΩΔ. 1015

Δακτυλίδι για ρακόρ χαλκοσωλήνα
Metal ring for compression fitting for
copper pipe

ΚΩΔΙΚΟΣ Code	ΔΙΑΣΤΑΣΗ Size	ΤΙΜΗ Price €	ΣΥΣ/ΕΙΑ Unit/Box
1015G0815	15	Δες κεφ. 7	50/2000
1115G0818	18		50/2000
1015G0822	22		50/1200
1015G0928	28		50/800



ΚΩΔ. 1147

Συστολικό δακτυλίδι
Reducing bush

ΚΩΔΙΚΟΣ Code	ΔΙΑΣΤΑΣΗ Size	ΤΙΜΗ Price €	ΣΥΣ/ΕΙΑ Unit/Box
1147G1814	18 x 14	Δες κεφ. 7	25/750
1147G1816	18 x 16		25/750
1147G1510CZ	15 x 10		25/900
1147G1512CZ	15 x 12		25/900
1147G1812CZ	18 x 12		25/750
1147G1815CZ	18 x 15		25/750
1147G2212CZ	22 x 12		25/500
1147G2215CZ	22 x 15		25/500
1147G2218CZ	22 x 18		25/500
1147G2815CZ	28 x 15		25/300
1147G2822CZ	28 x 22		10/300



ΚΩΔ. 1116

Ενισχυτής χαλκοσωλήνα
Pipe support for copper pipe

ΚΩΔΙΚΟΣ Code	ΔΙΑΣΤΑΣΗ Size	ΤΙΜΗ Price €	ΣΥΣ/ΕΙΑ Unit/Box
1116G150100	15 x 1,0	Δες κεφ. 7	10/300
1116G180100	18 x 1,0		100/800
1116G220100	22 x 1,0		50/500



ΚΩΔ. 1035

Τάπα για χαλκοσωλήνα
Stop end for copper pipe

ΚΩΔΙΚΟΣ Code	ΤΥΠΟΣ Size	ΤΙΜΗ Price €	ΣΥΣ/ΕΙΑ Unit/Box
1035G1504	15	Δες κεφ. 7	10/350
1035G2261	22		5/150

ΠΑΚΟΡ ΓΙΑ ΧΑΛΚΟΣΩΛΗΝΑ ΚΑΙ ΜΟΝΩΜΕΝΟ ΑΝΟΞΕΙΔΩΤΟ ΣΙΔΗΡΟΣΩΛΗΝΑ

FITTINGS FOR COPPER PIPE AND STAINLESS STEEL CORRUGATED PIPE



ΚΩΔ. 1552FD

Μαστός αρσενικός για τη σύνδεση μονωμένου ανοξείδωτου σωλήνα
Nipple male thread with flat seat for corrugated steel pipe and flat washer

ΚΩΔΙΚΟΣ Code	ΔΙΑΣΤΑΣΗ Size	ΤΙΜΗ Price €	ΣΥΣΤ./ΣΙΑ Unit/Box
1552G000303FD	3/8" x 3/8"	1,25	25/100
1552G000404FD	1/2" x 1/2"	1,65	10/100
1552G000505FD	3/4" x 3/4"	2,55	10/100
1552G000606FD	1" x 1"	4,30	5/100
Μαστός συστολικός			
1552G000504FD	3/4" x 1/2"	2,75	10/100
1552G000605FD	1" x 3/4"	4,50	5/100
1552G000706FD	1" 1/4 x 1"	8,70	5/50
1552G000807FD	1" 1/2 x 1" 1/4	12,60	5/50
1552G000908FD	2" x 1" 1/2	59,50	2/30



ΚΩΔ. 1552FDR

Μαστός αρσ/αρσ με επίπεδη επιφάνεια στεγανοποίησης στη μία πλευρά και o'ring στην άλλη
Straight fitting male/male with flat seat / O-ring

ΚΩΔΙΚΟΣ Code	ΔΙΑΣΤΑΣΗ Size	ΤΙΜΗ Price €	ΣΥΣΤ./ΣΙΑ Unit/Box
1552G000505FDR	3/4" ΕΠΙΠ. ΣΤΕΦ. / FLAT SEAT 3/4" OR	3,40	10/100
1552G000605FDR	1" ΕΠΙΠ. ΣΤΕΦ. / FLAT SEAT 3/4" OR	3,80	5/100



ΚΩΔ. 1553FD

Σύνδεσμος χαλκωσώληνα, ανοξείδωτου σιδηρωςώληνα
Straight fitting copper pipe/corrugated steel pipe

ΚΩΔΙΚΟΣ Code	ΔΙΑΣΤΑΣΗ Size	ΤΙΜΗ Price €	ΣΥΣΤ./ΣΙΑ Unit/Box
1553G002205FD	Φ 22 - 3/4"	3,55	5/100
1553G002206FD	Φ 22 - 1"	5,20	5/100



ΚΩΔ. 1572FD

Ταρ αρσενικό με επίπεδη επιφάνεια στεγανοποίησης για ανοξείδωτο σιδηρωςώληνα
T fitting male thread with flat seat for corrugated steel pipe and flat washer

ΚΩΔΙΚΟΣ Code	ΔΙΑΣΤΑΣΗ Size	ΤΙΜΗ Price €	ΣΥΣΤ./ΣΙΑ Unit/Box
1572G040404FD	1/2" x 1/2" x 1/2"	2,45	10/100
1572G050404FD	3/4" x 1/2" x 1/2"	5,90	5/75
1572G050405FD	3/4" x 1/2" x 3/4"	6,30	5/75
1572G050504FD	3/4" x 3/4" x 1/2"	6,10	5/75
1572G050505FD	3/4" x 3/4" x 3/4"	6,30	5/75
1572G060506FD	1" x 3/4" x 1/4"	7,30	5/50



ΚΩΔ. 1581FD

Συστολή αρσενική/θηλυκή με επίπεδη επιφάνεια στεγανοποίησης
Reducing bush male female with flat seat

ΚΩΔΙΚΟΣ Code	ΔΙΑΣΤΑΣΗ Size	ΤΙΜΗ Price €	ΣΥΣΤ./ΣΙΑ Unit/Box
1581G000403FD	1/2" x 3/8"	0,96	25/100
1581G000504FD	3/4" x 1/2"	1,55	10/100
1581G000605FD	1" x 3/4"	2,70	10/100
1581G000706FD	1" 1/4 x 1"	5,20	5/50
1581G000807FD	1" 1/2 x 1" 1/4	8,30	5/50



ΚΩΔ. 1878

Τάπα αρσενική
Male cap

ΚΩΔΙΚΟΣ Code	ΔΙΑΣΤΑΣΗ Size	ΤΙΜΗ Price €	CONF. Unit/Box
1878G0004	1/2"	Δες κεφ. 8	25/100
1878G0005	3/4"		10/100
1878G0006	1"		10/100
1878G0007	1" 1/4"		5/100

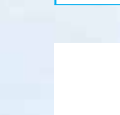

ΚΩΔ. 1039J

Ταρ μηχανικής ασφάλισης χαλκωσώληνα με κιάθιο αισθητηρίου θερμοκρασίας (Φ 6 mm)
Cross fitting with nut and compression fitting for copper pipe and manual air vent valve

ΚΩΔΙΚΟΣ Code	ΔΙΑΣΤΑΣΗ Size	ΜΗΚΟΣ ΑΙΣΘ. Probe lenght	ΤΙΜΗ Price €	ΣΥΣΤ./ΣΙΑ Unit/Box
1039G181804J	18 x 18	123 mm	12,40	5/50
1039G222204J	22 x 22	123 mm	13,00	5/50



ΚΩΔ. 1039S

Ταρ μηχανικής ασφάλισης χαλκωσώληνα με κιάθιο αισθητηρίου θερμοκρασίας (Φ 6 mm)
Cross fitting with probe housing (sensor Φ 6 mm), nut and compression ring for copper pipe. Manual air relief valve

ΚΩΔΙΚΟΣ Code	ΔΙΑΣΤΑΣΗ Size	ΜΗΚΟΣ ΑΙΣΘ. Probe lenght	ΤΙΜΗ Price €	ΣΥΣΤ./ΣΙΑ Unit/Box
1039G181804S	18 x 18	123 mm	15,90	2/10
1039G222204S	22 x 22	123 mm	16,50	2/10



ΚΩΔ. 1117FD

Σταυρός με σύνδεση μπκ. σύσφιξης για χαλκοσωλήνα και επίπεδη έδρα στεγανοποίησης για ανοξείδωτο σιδηροσωλήνα
Cross fitting with nut and compression ring for copper pipe, male thread with flat seat for corrugated steel pipe and flat washer

ΚΩΔΙΚΟΣ Code	ΔΙΑΣΤΑΣΗ Size	ΤΙΜΗ Price €	ΣΥΣ/ΕΙΑ Unit/Box
1117G001805FD	18 x 3/4"	7,50	5/50
1117G002205FD	22 x 3/4"	7,60	5/50



ΚΩΔ. 1118

Σταυρός με σύνδεση μπκ. σύσφιξης για χαλκοσωλήνα
Cross fitting with nut and compression ring for copper pipe

ΚΩΔΙΚΟΣ Code	ΔΙΑΣΤΑΣΗ Size	ΤΙΜΗ Price €	ΣΥΣ/ΕΙΑ Unit/Box
1118G001818	18 x 18	8,10	5/50
1118G002222	22 x 22	8,30	5/50



ΚΩΔ. 1119FD

Σταυρός με αρσενικά σπείρωματα και επίπεδη έδρα στεγανοποίησης για ανοξείδωτο σιδηροσωλήνα
Cross fitting with male threads with flat seat for corrugated steel pipe and flat washer

ΚΩΔΙΚΟΣ Code	ΔΙΑΣΤΑΣΗ Size	ΤΙΜΗ Price €	ΣΥΣ/ΕΙΑ Unit/Box
1119G000505FD	3/4" x 3/4"	6,90	5/50



ΚΩΔ. 9561T

Κυθήσιο για αισθητήριο θερμότητας (Φ 6 mm), 1/2" με χάλκινο δακτ.
Probe housing 1/2" (sensor Φ 6 mm) with copper ring included

ΚΩΔΙΚΟΣ Code	ΜΗΚΟΣ Lenght	ΤΙΜΗ Price €	ΣΥΣ/ΕΙΑ Unit/Box
9561T03	123 mm	10,10	5/15
9561T04	164 mm	10,30	5/15



ΚΩΔ. 3353G

Εξαρτηστικό με χάλκινο δακτυλίδι
Air vent valve equipped with copper ring

ΚΩΔΙΚΟΣ Code	ΔΙΑΣΤΑΣΗ Size	ΤΙΜΗ Price €	ΣΥΣ/ΕΙΑ Unit/Box
3353G0004	1/2"	3,25	10/500



ΚΩΔ. 1900KITSUN

Αυτόματο εξαρτηστικό με σφαιρική διακόπτη.
Μέγιστη θερμοκρασία 180°C
Automatic air-vent valve with ball valve. Max temperature 180 °C

ΚΩΔΙΚΟΣ Code	ΔΙΑΣΤΑΣΗ Size	ΤΙΜΗ Price €	ΣΥΣ/ΕΙΑ Unit/Box
1900KIT04SUN	1/2"	19,60	2/20

ΚΩΔ. 1117FD - 1118 - 1119FD

ΕΠΙΛΟΓΕΣ ΣΥΝΔΕΣΗΣ
ASSEMBLY OPTIONS

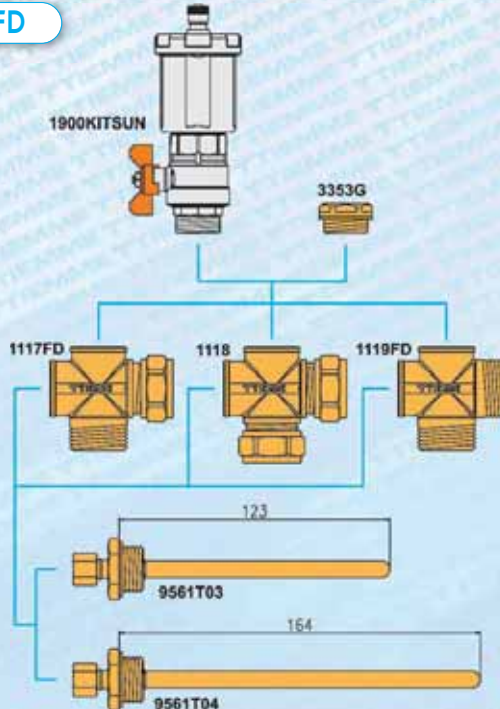



ΚΩΔ. 2330SUN

Σφαιρικός διακόπτης θηλ./θηλ. με πορτοκαλί μεταλλική λαβή.
Μέγιστη πίεση λειτουργίας 180 °C
Female/female orange steel flat handle. Max temperature 180 °C

ΚΩΔΙΚΟΣ Code	ΔΙΑΣΤΑΣΗ Size	ΤΙΜΗ Price €	ΣΥΣ/ΞΙΑ Unit/Box
2330A2804SUN	1/2"	6,80	25/100
2330A2805SUN	3/4"	9,30	15/60
2330A2806SUN	1"	14,20	10/40



ΚΩΔ. 2331SUN

Σφαιρικός διακόπτης αρσ./θηλ. με πορτοκαλί μεταλλική λαβή.
Μέγιστη πίεση λειτουργίας 180 °C
Male/female orange teal flat handle. Max temperature 180 °C

ΚΩΔΙΚΟΣ Code	ΔΙΑΣΤΑΣΗ Size	ΤΙΜΗ Price €	ΣΥΣ/ΞΙΑ Unit/Box
2331A2804SUN	1/2"	7,30	25/100
2331A2805SUN	3/4"	9,70	15/60
2331A2806SUN	1"	15,50	10/40



ΚΩΔ. 1900SUN

Αυτόματο εξαεριστικό.
Μέγιστη πίεση λειτουργίας 180 °C
Automatic air-vent valve. Max temperature 180 °C

ΚΩΔΙΚΟΣ Code	ΔΙΑΣΤΑΣΗ Size	ΤΙΜΗ Price €	ΣΥΣ/ΞΙΑ Unit/Box
1900N0004SUN	1/2"	9,80	1/30



ΚΩΔ. 2371SUN

Σφαιρικός διακόπτης αρσ./θηλ. με πορτοκαλί πεταλούδα.
Μέγιστη πίεση λειτουργίας 180 °C
Male/female ball valve orange T handle. Max temperature 180 °C

ΚΩΔΙΚΟΣ Code	ΔΙΑΣΤΑΣΗ Size	ΤΙΜΗ Price €	ΣΥΣ/ΞΙΑ Unit/Box
2371A2804SUN	1/2"	6,90	25/100



ΚΩΔ. 1917-1927SUN

Βαλβίδα ασφαλείας ηλιακών συστημάτων. Μέγιστη πίεση λειτουργίας 160 °C. Μέγιστη πίεση 10 bar (100KPa). Θηλυκό σπείρωμα ISO7
Safety valve for solar system. Max temperature 160°C. Max pressure 10 bar (100KPa). Female thread ISO7

ΚΩΔΙΚΟΣ Code	ΔΙΑΣΤΑΣΗ Size	ΠΙΕΣΗ ΛΕΙΤΟΥΡΓΙΑΣ Operating pressure	ΤΙΜΗ Price €	ΣΥΣ/ΞΙΑ Unit/Box
1917G050403SUN	1/2" 3/4"	3 bar	15,00	1/40
1927G050406SUN	1/2" 3/4"	6 bar	15,00	1/40



ΚΩΔ. 4740

Βαλβίδα θερμοστατικής ανάμειξης 30 - 55 °C για ηλιακά συστήματα
Thermostatic mixing valve 30 - 55°C for solar systems

ΚΩΔΙΚΟΣ Code	ΔΙΑΣΤΑΣΗ Size	ΤΙΜΗ Price €	ΣΥΣ/ΞΙΑ Unit/Box
4740G05SUN	3/4"	109,00	1/10
4740G06SUN	1"	174,00	1/10

ΜΟΝΟΜΕΝΟΣ ΑΝΟΞΕΙΔΩΤΟΣ ΣΩΛΗΝΑΣ ΚΑΙ ΠΑΡΕΚΛΟΜΕΝΑ ΕΓΚΑΤΑΣΤΑΣΗΣ

INSULATED STAINLESS STEEL CORRUGATED PIPES AND ACCESSORIES FOR INSTALLATION

NEO



ΚΩΔ. 0700X

Ζεύγος ανοξείδωτων, μονωμένων σωληνών με καλώδιο σύνδεσης του αισθητήριου με τη κεντρική μονάδα.
Couple of insulated corrugated stainless steel pipe with wire to connect sensor and controller



ΚΩΔ. 0705COL

Σετ 4 στήριγμάτων τοίχου για τον σωλήνα 0700X
Set of 4 collars for pipe 0700X wall mounting

ΚΩΔΙΚΟΣ Code	ΔΙΑΣΤΑΣΗ Size	ΤΙΜΗ/μ Price €/m	ΣΥΣ/ΣΙΑ Unit/Box
0700X0016015	DN16 καλούρα/coil 15 m	49,30	15 m
0700X0016020	DN16 καλούρα/coil 20 m	49,30	20 m
0700X0016025	DN16 καλούρα/coil 25 m	49,30	25 m
0700X0020015	DN20 καλούρα/coil 15 m	58,50	15 m
0700X0020020	DN20 καλούρα/coil 20 m	58,50	20 m
0700X0020025	DN20 καλούρα/coil 25 m	58,50	25 m
0700X0025020	DN25 καλούρα/coil 20 m	77,50	20 m

ΚΩΔΙΚΟΣ Code	ΔΙΑΣΤΑΣΗ Size	ΤΙΜΗ Price €	ΣΥΣ/ΣΙΑ Unit/Box
0705COL0016	DN16	17,50	1/20
0705COL0020	DN20	18,40	1/20
0705COL0025	DN25	23,30	1/20

ΟΔΗΓΙΕΣ ΣΥΝΔΕΣΗΣ ΓΙΑ ΤΟ ΣΩΛΗΝΑ 0700X

INSTRUCTION TO FLANGE PIPE 0700X



Περάστε στο σωλήνα το παξιμάδι και το δακτυλίδι και στην συνέχεια σφίξτε το παξιμάδι στο ρακόρ με την επίπεδη επιφάνεια στεγανοποίησης

Fit nut and ring on corrugated pipe then screw female nut on male fitting with flat seat.



Ξεβιδώστε το παξιμάδι, βεβαιωθείτε για τη δημιουργία επίπεδης έδρας στο σωλήνα.

Unscrew female nut from male fitting. Check flat seat on corrugated pipe.



Τοποθετήστε το δακτυλίδι στεγανοποίησης και σφίξτε το παξιμάδι.

Fit in the flat sealing and make the connection nut-male fitting.

ΟΔΗΓΙΕΣ ΣΥΝΑΡΜΟΛΟΓΗΣΗΣ ΣΩΛΗΝΑ ΚΑΙ ΣΥΝΔΕΣΜΟΥ

INSTRUCTION FOR ASSEMBLING PIPE AND FITTING



Ανοξείδωτος μονωμένος σωληνός Corrugated steel pipe	Διάσταση συνδέσμου Fitting size
DN16	3/4"
DN20	1"
DN25	1" 1/4

ΚΩΔ. 1552SET

Σετ σύνδεσης ανοξείδωτων μονωμένων σωληνών αποτελούμενο από: 4 παξιμάδια, 4 στεγανοποιητικά, 4 δακτυλίδια και 2 αρσενικούς μαστούς.

Connection set for corrugated steel pipes, made up of: 4 nuts, 4 flat sealings, 4 rings to stop the nut fitted on the corrugated pipe, 2 male nipples.



ΚΩΔΙΚΟΣ Code	ΔΙΑΣΤΑΣΗ Size	ΣΠΕΙΡΩΜΑ Thread	ΤΙΜΗ ΚΙΤ Kit Price €	ΣΥΣ/ΣΙΑ Unit/Box
1552SET070016	σωλ. DN16	3/4"	16,90	1/50
1552SET070020	σωλ. DN20	1"	26,30	1/25
1552SET070025	σωλ. DN25	1" 1/4	49,00	1/20

ΚΩΔ. 8930SET

Σετ εγκατάστασης ανοξείδωτων μονωμένων σωληνών αποτελούμενο από: 4 παξιμάδια, 4 στεγανοποιητικά και 4 δακτυλίδια.

Installation set for corrugated steel pipe, made up of: 4 nuts, 4 flat sealings, 4 rings to stop the nut fitted on the corrugated pipe.



ΚΩΔΙΚΟΣ Code	ΔΙΑΣΤΑΣΗ Size	ΣΠΕΙΡΩΜΑ Thread	ΤΙΜΗ ΚΙΤ Kit Price €	ΣΥΣ/ΣΙΑ Unit/Box
8930SET070016	σωλ. DN16	3/4"	10,40	1/50
8930SET070020	σωλ. DN20	1"	16,80	1/25
8930SET070025	σωλ. DN25	1" 1/4	23,90	1/20

ΚΩΔ. 8930IM

Δακτυλίδι για ανοξείδωτο μονωμένο σωλήνα

Nut for corrugated steel pipe



ΚΩΔΙΚΟΣ Code	ΔΙΑΣΤΑΣΗ Size	ΤΙΜΗ Price €	ΣΥΣ/ΣΙΑ Unit/Box
8930IM0005	3/4"	2,05	10/100
8930IM0006	1"	2,75	10/100
8930IM0007	1" 1/4	4,10	10/50

ΚΩΔ. 9341SET

Σετ αποτελούμενο από στεγανοποιητική ροδέλα και δακτυλίδι για ανοξείδωτο μονωμένο σωλήνα

Set made up of one flat sealing and one ring for corrugated steel pipe



ΚΩΔΙΚΟΣ Code	ΔΙΑΣΤΑΣΗ Size	ΤΙΜΗ Price €	ΣΥΣ/ΣΙΑ Unit/Box
9341SET070016	DN16	0,80	10/100
9341SET070020	DN20	1,90	10/100
9341SET070025	DN25	2,50	10/100



19

TIEMME
ORIGINAL ITALIAN TRADEMARK

**ΧΑΛΚΟΣΩΛΗΝΕΣ
ΕΞΑΡΤΗΜΑΤΑ
ΚΟΛΛΗΣΕΙΣ**

*COPPER PIPES
FITTINGS AND
ACCESORIES*

19.1 ΧΑΛΚΙΝΑ ΚΟΛΛΗΤΑ ΕΞΑΡΤΗΜΑΤΑ

19.1 COPPER SOLDERING FITTINGS



ΚΩΔ. 5090R
Γωνία θηλυκή / θηλυκή
90° elbow F/F

ΚΩΔΙΚΟΣ Code	ΔΙΑΣΤΑΣΗ Size	ΤΙΜΗ Price €	ΣΥΣ/ΕΙΑ Unit/Box
5090R1212	12	0,35	10/500
5090R1515	15	0,59	25/500
5090R1616	16	0,76	10/500
5090R1818	18	1,03	10/200
5090R2222	22	1,73	10/200
5090R2828	28	3,09	10/100
5090R3535	35	4,76	10/50
5090R4242	42	10,00	1/50
5090R5454	54	18,00	1/20
5090R6364	64	71,00	1
5090R7676	76	90,00	1
5090R8989	89	235,00	1
5090R108108	108	231,00	1



ΚΩΔ. 5002R
Καμπύλη θηλυκή/θηλυκή
Large range 90° elbow F/F

ΚΩΔΙΚΟΣ Code	ΔΙΑΣΤΑΣΗ Size	ΤΙΜΗ Price €	ΣΥΣ/ΕΙΑ Unit/Box
5002R1212	12	0,52	10/500
5002R1515	15	0,84	25/500
5002R1616	16	0,88	10/500
5002R1818	18	1,31	10/200
5002R2222	22	2,20	10/200
5002R2828	28	3,74	10/100
5002R3535	35	6,08	10/50
5002R4242	42	11,00	1/50
5002R5454	54	21,00	1/20
5002R6464	64	71,00	1
5002R7676	76	123,00	1
5002R8989	89	186,00	1
5002R108108	108	252,00	1



ΚΩΔ. 5041R
Ημικαμπύλη θηλυκή / θηλυκή
45° elbow F/F

ΚΩΔΙΚΟΣ Code	ΔΙΑΣΤΑΣΗ Size	ΤΙΜΗ Price €	ΣΥΣ/ΕΙΑ Unit/Box
5041R1212	12	1,44	10/500
5041R1515	15	0,75	25/500
5041R1616	16	0,83	10/300
5041R1818	18	0,91	10/250
5041R2222	22	1,64	10/250
5041R2828	28	2,63	10/100
5041R3535	35	6,80	10/100
5041R4242	42	12,00	1/75
5041R5454	54	22,00	1/30
5041R6464	64	81,00	1
5041R7676	76	97,00	1
5041R8989	89	120,00	1
5041R108108	108	234,00	1



ΚΩΔ. 5270R
Μούφα
Coupling F/F

ΚΩΔΙΚΟΣ Code	ΔΙΑΣΤΑΣΗ Size	ΤΙΜΗ Price €	ΣΥΣ/ΕΙΑ Unit/Box
5270R1212	12	0,24	10/500
5270R1515	15	0,33	25/500
5270R1616	16	0,42	10/500
5270R1818	18	0,58	10/500
5270R2222	22	0,94	10/250
5270R2828	28	1,92	10/250
5270R3535	35	3,28	10/150
5270R4242	42	3,74	1/100
5270R5454	54	8,50	1/50
5270R6464*	64	20,00	1
5270R7676*	76	27,00	1
5270R8989*	89	35,00	1
5270R108108	108	80,00	1

19.1 ΧΑΛΚΙΝΑ ΚΟΛΛΗΤΑ ΕΞΑΡΤΗΜΑΤΑ

19.1 COPPER SOLDERING FITTINGS



ΚΩΔ. 5130R
Ταφ θηλυκό/θηλυκό/θηλυκό
Tee F/F/F

ΚΩΔΙΚΟΣ Code	ΔΙΑΣΤΑΣΗ Size	ΤΙΜΗ Price €	ΕΥΣ/ΕΙΑ Unit/Box
5130R121212	12	0,98	10/500
5130R151515	15	1,08	25/500
5130R161616	16	1,25	10/500
5130R181818	18	1,68	10/250
5130R222222	22	2,85	10/200
5130R282828	28	4,59	10/100
5130R353535	35	9,50	10/50
5130R424242	42	18,00	1/40
5130R545454	54	29,00	1/20
5130R646464	64	97,00	1
5130R767676	76	120,00	1
5130R898989	89	193,00	1
5130R108108108	108	262,00	1



ΚΩΔ. 5040R
Ημικαμπύλη αρσενική / θηλυκή
45° elbow M/F

ΚΩΔΙΚΟΣ Code	ΔΙΑΣΤΑΣΗ Size	ΤΙΜΗ Price €	ΕΥΣ/ΕΙΑ Unit/Box
5040R1212	12	0,98	10/500
5040R1515	15	0,71	25/500
5040R1616	16	1,05	10/300
5040R1818	18	1,08	10/250
5040R2222	22	1,72	10/250
5040R2828	28	2,64	10/100
5040R3535	35	7,60	1/100
5040R4242	42	14,00	1/75
5040R5454	54	24,00	1/30
5040R6464	64	87,00	1
5040R7676	76	119,00	1
5040R8989	89	136,00	1
5040R108108	108	273,00	1



ΚΩΔ. 5001R
Καμπύλη αρσενική/θηλυκή
Large range 90° elbow M/F

ΚΩΔΙΚΟΣ Code	ΔΙΑΣΤΑΣΗ Size	ΤΙΜΗ Price €	ΕΥΣ/ΕΙΑ Unit/Box
5001R1212	12	1,05	10/500
5001R1515	15	0,84	25/500
5001R1616	16	0,99	10/500
5001R1818	18	1,31	10/200
5001R2222	22	2,30	10/200
5001R2828	28	3,23	10/100
5001R3535	35	9,50	10/50
5001R4242	42	15,00	1/50
5001R5454	54	27,00	1/25



ΚΩΔ. 5092R
Γωνία αρσενική / θηλυκή
90° elbow F/F

ΚΩΔΙΚΟΣ Code	ΔΙΑΣΤΑΣΗ Size	ΤΙΜΗ Price €	ΕΥΣ/ΕΙΑ Unit/Box
5092R1212	12	0,90	10/500
5092R1515	15	0,66	25/500
5092R1616	16	0,71	10/500
5092R1818	18	0,85	10/500
5092R2222	22	1,59	10/250
5092R2828	28	3,50	10/100
5092R3535	35	9,00	10/50
5092R4242	42	15,00	1/50
5092R5454	54	31,00	1/25



ΚΩΔ. 5086R
Ημιβέ
By-pass M/F

ΚΩΔΙΚΟΣ Code	ΔΙΑΣΤΑΣΗ Size	ΤΙΜΗ Price €	ΕΥΣ/ΕΙΑ Unit/Box
5086R1212	12	5,20	10/200
5086R1515	15	2,93	10/250
5086R1616	16	6,00	10/50
5086R1818	18	5,20	10/200
5086R2222	22	7,80	10/100



ΚΩΔ. 5085R
Βε
By-pass F/F

ΚΩΔΙΚΟΣ Code	ΔΙΑΣΤΑΣΗ Size	ΤΙΜΗ Price €	ΕΥΣ/ΕΙΑ Unit/Box
5085R1212	12	5,70	10/150
5085R1515	15	3,07	10/100
5085R1616	16	6,50	10/50
5085R1818	18	6,10	10/150
5085R2222	22	8,10	10/100

19.1 ΧΑΛΚΙΝΑ ΚΟΛΛΗΤΑ ΕΞΑΡΤΗΜΑΤΑ

19.1 COPPER SOLDERING FITTINGS



ΚΩΔ. 5130R
 Ταφ συστολικό
 θηλυκό/θηλυκό/θηλυκό
 Tee reduced F/F/F

ΚΩΔΙΚΟΣ Code	ΔΙΑΣΤΑΣΗ Size	ΤΙΜΗ Price €	ΕΥΣ/ΞΙΑ Unit/Box
5130R151215	15 x 12 x 15	1,64	25/500
5130R151815	15 x 18 x 15	2,79	25/250
5130R152215	15 x 22 x 15	5,90	25/100
5130R181218	18 x 12 x 18	3,60	10/200
5130R181515	18 x 15 x 15	1,97	25/250
5130R181518	18 x 15 x 18	1,49	25/500
5130R181815	18 x 18 x 15	2,20	25/250
5130R182215	18 x 22 x 15	5,90	25/150
5130R182218	18 x 22 x 18	3,93	10/150
5130R182818	18 x 28 x 18	12,00	10/100
5130R221222	22 x 12 x 22	5,60	10/100
5130R221515	22 x 15 x 15	2,48	25/250
5130R221518	22 x 15 x 18	2,73	25/250
5130R221522	22 x 15 x 22	2,25	25/250
5130R221815	22 x 18 x 15	5,50	25/250
5130R221818	22 x 18 x 18	2,93	10/250
5130R221822	22 x 18 x 22	2,67	10/250
5130R222215	22 x 22 x 15	3,75	25/250
5130R222218	22 x 22 x 18	4,45	10/100
5130R222815	22 x 28 x 15	21,00	25/100
5130R222822	22 x 28 x 22	7,80	10/100
5130R223522	22 x 35 x 22	21,00	10/100
5130R281515	28 x 15 x 15	9,80	10/100
5130R281518	28 x 15 x 18	24,00	10/100
5130R281522	28 x 15 x 22	7,10	10/100
5130R281528	28 x 15 x 28	4,85	25/100
5130R281815	28 x 18 x 15	11,00	10/100
5130R281818	28 x 18 x 18	11,00	10/50
5130R281822	28 x 18 x 22	7,00	10/100
5130R281828	28 x 18 x 28	4,97	10/100
5130R282215	28 x 22 x 15	11,00	10/100
5130R282218	28 x 22 x 18	9,90	10/50
5130R282222	28 x 22 x 22	5,60	10/100
5130R282228	28 x 22 x 28	3,71	10/100
5130R282815	28 x 28 x 15	11,00	25/100
5130R282818	28 x 28 x 18	9,00	10/50
5130R282822	28 x 28 x 22	7,60	10/100
5130R283528	28 x 35 x 28	14,00	10/100
5130R351528	35 x 15 x 28	25,00	10/50
5130R351535	35 x 15 x 35	13,00	10/100
5130R351528	35 x 18 x 28	24,00	10/50
5130R351835	35 x 18 x 35	14,00	10/50

ΚΩΔΙΚΟΣ Code	ΔΙΑΣΤΑΣΗ Size	ΤΙΜΗ Price €	ΕΥΣ/ΞΙΑ Unit/Box
5130R352222	35 x 22 x 22	20,00	20/50
5130R352228	35 x 22 x 28	12,00	10/50
5130R352235	35 x 22 x 35	8,70	10/50
5130R352822	35 x 28 x 22	18,00	10/100
5130R352828	35 x 28 x 28	12,00	10/50
5130R352835	35 x 28 x 35	12,00	10/50
5130R353515	35 x 35 x 15	36,00	10/50
5130R353518	35 x 35 x 18	31,00	10/50
5130R353522	35 x 35 x 22	22,00	10/50
5130R353528	35 x 35 x 28	21,00	10/50
5130R421542	42 x 15 x 42	35,00	1/50
5130R421842	42 x 18 x 42	36,00	1/50
5130R422235	42 x 22 x 35	38,00	1/50
5130R422242	42 x 22 x 42	24,00	1/50
5130R422835	42 x 28 x 35	27,00	1/25
5130R422842	42 x 28 x 42	27,00	1/50
5130R423535	42 x 35 x 35	42,00	1/25
5130R423542	42 x 35 x 42	32,00	1/50
5130R424228	42 x 42 x 28	43,00	1/25
5130R424235	42 x 42 x 35	42,00	1/25
5130R542254	54 x 22 x 54	52,00	1/20
5130R542842	54 x 28 x 42	69,00	1/20
5130R542854	54 x 28 x 54	56,00	1/20
5130R543542	54 x 35 x 42	57,00	1/20
5130R543554	54 x 35 x 54	56,00	1/20
5130R544242	54 x 42 x 42	73,00	1/25
5130R544254	54 x 42 x 54	56,00	1/20
5130R545442	54 x 54 x 42	64,00	1/25
5130R643564	64 x 35 x 64	110,00	1
5130R644264	64 x 42 x 64	91,00	1
5130R645464	64 x 54 x 64	88,00	1
5130R763576	76 x 35 x 76	176,00	1
5130R764276	76 x 42 x 76	193,00	1
5130R765476	76 x 54 x 76	169,00	1
5130R766476	76 x 64 x 76	189,00	1
5130R896489	89 x 64 x 89	207,00	1
5130R897689	89 x 76 x 89	260,00	1
5130R10835108	108 x 35 x 108	428,00	1
5130R10842108	108 x 42 x 108	420,00	1
5130R10854108	108 x 54 x 108	265,00	1
5130R10876108	108 x 76 x 108	316,00	1

19.1 ΧΑΛΚΙΝΑ ΚΟΛΛΗΤΑ ΕΞΑΡΤΗΜΑΤΑ

19.1 COPPER SOLDERING FITTINGS



ΚΩΔ. 5243R
Συστολή αرسενική/θηλική
Reducing union M/F

ΚΩΔΙΚΟΣ Code	ΔΙΑΣΤΑΣΗ Size	ΤΙΜΗ Price €	ΣΥΣ/ΣΙΑ Unit/Box
5243R1512	15 x 12	0,50	25/500
5243R1615	16 x 15	1,96	25/500
5243R1812	18 x 12	1,09	10/250
5243R1815	18 x 15	0,59	25/500
5243R1816	18 x 16	0,98	10/250
5243R2212	22 x 12	2,28	10/250
5243R2215	22 x 15	0,99	25/350
5243R2218	22 x 18	0,98	10/250
5243R2815	28 x 15	1,40	25/350
5243R2818	28 x 18	1,44	10/250
5243R2822	28 x 22	1,54	10/100
5243R3515	35 x 15	2,94	10/250
5243R3518	35 x 18	2,88	10/150
5243R3522	35 x 22	3,11	10/200
5243R3528	35 x 28	2,90	10/150
5243R4215	42 x 15	22,00	5/250
5243R4218	42 x 18	5,90	1
5243R4222	42 x 22	6,00	1
5243R4228	42 x 28	5,40	1
5243R4235	42 x 35	4,54	1/125
5243R5428	54 x 28	15,00	1/75
5243R5435	54 x 35	14,00	1/50
5243R5442	54 x 42	14,00	1/50
5243R6454	64 x 54	39,00	1
5243R7635	76 x 35	57,00	1
5243R7642	76 x 42	59,00	1
5243R7654	76 x 54	52,00	1
5243R7664	76 x 64	53,00	1
5243R8976	89 x 76	64,00	1
5243R10842	108 x 42	154,00	1
5243R10854	108 x 54	217,00	1
5243R10876	108 x 76	102,00	1
5243R10889	108 x 89	90,00	1



ΚΩΔ. 5060R
Διπλοκαμπύλη
180° elbow F/F

ΚΩΔΙΚΟΣ Code	ΔΙΑΣΤΑΣΗ Size	ΤΙΜΗ Price €	ΣΥΣ/ΣΙΑ Unit/Box
5060R12	12	6,40	10
5060R15	15	4,55	
5060R16	16	6,70	10
5060R18	18	8,80	10
5060R22	22	9,90	10
5060R28	28	18,00	1
5060R35	35	36,00	1



ΚΩΔ. 5300R
Τάπα
Copper cap

ΚΩΔΙΚΟΣ Code	ΔΙΑΣΤΑΣΗ Size	ΤΙΜΗ Price €	ΣΥΣ/ΣΙΑ Unit/Box
5300R12	12	0,55	10/600
5300R15	15	0,59	10/500
5300R16	16	1,44	10/500
5300R18	18	0,66	10/250
5300R22	22	0,84	10/250
5300R28	28	1,50	10/150
5300R35	35	4,65	10/100
5300R42	42	10,00	1
5300R54	54	15,00	1/100
5300R76	76	91,00	1
5300R108	108	139,00	1

19.2 ΟΡΕΙΧΑΑΚΙΝΑ ΚΟΛΛΗΤΑ ΕΞΑΡΤΗΜΑΤΑ

19.2 BRASS SOLDERING FITTINGS

ΦΥΣΙΚΟ
ΑΕΡΙΟ



ΚΩΔ. 6007
Μαστός αραχνικός
Coupling M/F



ΚΩΔ. 6006
Μαστός θηλυκός
Coupling F/F

ΚΩΔΙΚΟΣ Code	ΔΙΑΣΤΑΣΗ Size	ΤΙΜΗ Price €	ΣΥΣΤ./ΕΙΑ Unit/Box
6007G0415	15 x 1/2"	0,53	25
6007G0515	15 x 3/4"	1,05	25
6007G0416	16 x 1/2"	0,60	25
6007G0418	18 x 1/2"	0,63	25
6007G0518	18 x 3/4"	1,10	25
6007G0422	22 x 1/2"	1,50	25
6007G0522	22 x 3/4"	1,10	25
6007G0622	22 x 1"	1,65	10
6007G0528	28 x 3/4"	3,10	10
6007G0628	28 x 1"	1,65	10
6007G0728	28 x 1 1/4"	2,30	10
6007G0735	35 x 1 1/4"	2,50	1
6007G0835	35 x 1 1/2"	3,90	5
6007G0742	42 x 1 1/4"	3,35	10
6007G0842	42 x 1 1/2"	2,95	1
6007G0954	54 x 2"	8,00	1
6007G1064	64 x 2 1/2"	29,40	1

ΚΩΔΙΚΟΣ Code	ΔΙΑΣΤΑΣΗ Size	ΤΙΜΗ Price €	ΣΥΣΤ./ΕΙΑ Unit/Box
6006G0415	15 x 1/2"	0,73	25
6006G0515	15 x 3/4"	1,20	25
6006G0416	16 x 1/2"	0,90	25
6006G0418	18 x 1/2"	0,79	25
6006G0518	18 x 3/4"	1,25	25
6006G0422	22 x 1/2"	1,95	25
6006G0522	22 x 3/4"	1,30	25
6006G0622	22 x 1"	1,60	10
6006G0528	28 x 3/4"	2,45	10
6006G0628	28 x 1"	1,70	10
6006G0735	35 x 1 1/4"	2,65	5
6006G0842	42 x 1 1/2"	4,20	1
6006G0954	54 x 2"	8,50	1



ΚΩΔ. 6012
Γωνία αραχνική
Elbow M/F



ΚΩΔ. 6014
Γωνία θηλυκή
Elbow F/F

ΚΩΔΙΚΟΣ Code	ΔΙΑΣΤΑΣΗ Size	ΤΙΜΗ Price €	ΣΥΣΤ./ΕΙΑ Unit/Box
6012G0415	15 x 1/2"	1,20	25
6012G0416	16 x 1/2"	1,30	10
6012G0418	18 x 1/2"	1,35	25
6012G0518	18 x 3/4"	2,00	10
6012G0522	22 x 3/4"	2,05	10
6012G0628	28 x 1"	4,50	1

ΚΩΔΙΚΟΣ Code	ΔΙΑΣΤΑΣΗ Size	ΤΙΜΗ Price €	ΣΥΣΤ./ΕΙΑ Unit/Box
6014G0415	15 x 1/2"	1,05	25
6014G0515	15 x 3/4"	1,60	10
6014G0416	16 x 1/2"	1,45	25
6014G0418	18 x 1/2"	1,25	25
6014G0518	18 x 3/4"	1,70	10
6014G0522	22 x 3/4"	2,00	10
6014G0622	22 x 1"	5,60	10
6014G0628	28 x 1"	6,00	10

19.2 ΟΡΕΙΧΑΛΚΙΝΑ ΚΟΛΛΗΤΑ ΕΞΑΡΤΗΜΑΤΑ

19.2 BRASS SOLDERING FITTINGS

ΦΥΣΙΚΟ
ΑΕΡΙΟ



ΚΩΔ. 6023
Ταφ θηλυκό
Tee with centra female thread

ΚΩΔΙΚΟΣ Code	ΔΙΑΣΤΑΣΗ Size	ΤΙΜΗ Price €	ΣΥΣ/ΕΙΑ Unit/Box
6023G150415	15 x 1/2" x 15	1,25	25
6023G160416	16 x 1/2" x 16	1,55	25
6023G180418	18 x 1/2" x 18	1,60	25
6023G220422	22 x 1/2" x 22	3,30	10
6023G220522	22 x 3/4" x 22	3,75	10



ΚΩΔ. 6040
Γωνία υδροληψίας με στήριγμα
Short wallplate

ΚΩΔΙΚΟΣ Code	ΔΙΑΣΤΑΣΗ Size	ΤΙΜΗ Price €	ΣΥΣ/ΕΙΑ Unit/Box
6040G0415	15 x 1/2"	1,85	25



ΚΩΔ. 6017G
Ρακόρ τριών τεμαχίων,
ίσιο κολλητό
3 pieces straight fitting

ΚΩΔΙΚΟΣ Code	ΔΙΑΣΤΑΣΗ Size	ΤΙΜΗ Price €	ΣΥΣ/ΕΙΑ Unit/Box
6017G15	15	2,50	1
6017G18	18	3,10	1
6017G22	22	3,90	1
6017G28	28	6,90	1
6017G35	35	21,00	1
6017G42	42	25,90	1
6017G54	54	67,00	1



ΚΩΔ. 6018G
Ρακόρ τριών τεμαχίων,
ίσιο κολλητό-βιδωτό θηλυκό
3 pieces straight fitting

ΚΩΔΙΚΟΣ Code	ΔΙΑΣΤΑΣΗ Size	ΤΙΜΗ Price €	ΣΥΣ/ΕΙΑ Unit/Box
6018G1504	15 x 1/2"	2,10	1
6018G1804	18 x 1/2"	2,60	1
6018G1805	18 x 3/4"	3,15	1
6018G2205	22 x 3/4"	3,85	1
6018G2206	22 x 1"	4,60	1
6018G2806	28 x 1"	6,90	1
6018G3507	35 x 1 1/4"	21,80	1
6018G4208	42 x 1 1/2"	38,80	1
6018G5409	54 x 2"	81,00	1



ΚΩΔ. 6019G
Ρακόρ τριών τεμαχίων,
ίσιο κολλητό-βιδωτό αρσενικό
3 pieces straight fitting

ΚΩΔΙΚΟΣ Code	ΔΙΑΣΤΑΣΗ Size	ΤΙΜΗ Price €	ΣΥΣ/ΕΙΑ Unit/Box
6019G1504	15 x 1/2"	2,30	1
6019G1804	18 x 1/2"	2,75	1
6019G1805	18 x 3/4"	2,95	1
6019G2205	22 x 3/4"	4,00	1
6019G2206	22 x 1"	4,75	1
6019G2806	28 x 1"	6,90	1
6019G3507	35 x 1 1/4"	20,60	1
6019G4208	42 x 1 1/2"	30,80	1
6019G5409	54 x 2"	40,00	1



ΚΩΔ. PA7001
Γωνία 90° αρσενική/θηλυκή
90° elbow male/copper pipe

ΚΩΔΙΚΟΣ Code	ΔΙΑΣΤΑΣΗ Size	ΤΙΜΗ Price €	ΕΥΣ/ΕΙΑ Unit/Box
PA700112	12	2,35	300
PA700115	15	2,06	200
PA700118	18	2,76	150
PA700122	22	3,68	80
PA700128	28	8,38	40
PA700135	35	15,12	30
PA700142	42	29,87	10
PA700154	54	37,64	7



ΚΩΔ. PA7002
Γωνία 90° θηλυκή/θηλυκή
Elbow copper pipe/copper pipe

ΚΩΔΙΚΟΣ Code	ΔΙΑΣΤΑΣΗ Size	ΤΙΜΗ Price €	ΕΥΣ/ΕΙΑ Unit/Box
PA700212	12	2,38	250
PA700215	15	2,17	150
PA700218	18	2,82	100
PA700222	22	3,61	60
PA700228	28	7,43	40
PA700235	35	14,89	30
PA700242	42	28,67	10
PA700254	54	39,48	7



ΚΩΔ. PA7040
Καμπύλη 45° αρσενική/θηλυκή
45° elbow male/copper pipe

ΚΩΔΙΚΟΣ Code	ΔΙΑΣΤΑΣΗ Size	ΤΙΜΗ Price €	ΕΥΣ/ΕΙΑ Unit/Box
PA704012	12	2,09	250
PA704015	15	1,98	200
PA704018	18	2,50	150
PA704022	22	2,91	100
PA704028	28	9,65	60
PA704035	35	13,94	40
PA704042	42	21,96	20
PA704054	54	32,40	10



ΚΩΔ. PA7041
Καμπύλη 45° θηλυκή/θηλυκή
45° elbow pipe/copper pipe

ΚΩΔΙΚΟΣ Code	ΔΙΑΣΤΑΣΗ Size	ΤΙΜΗ Price €	ΕΥΣ/ΕΙΑ Unit/Box
PA704112	12	2,52	250
PA704115	15	2,38	200
PA704118	18	2,46	150
PA704122	22	3,13	80
PA704128	28	10,03	60
PA704135	35	14,54	40
PA704142	42	23,39	20
PA704154	54	32,74	10



ΚΩΔ. PA7243
Συστολή αρσενική/θηλυκή
Reducing union copper pipe/female

ΚΩΔΙΚΟΣ Code	ΔΙΑΣΤΑΣΗ Size	ΤΙΜΗ Price €	ΕΥΣ/ΕΙΑ Unit/Box
PA72431512	15 x 12	1,83	300
PA72431812	18 x 12	2,61	300
PA72431815	18 x 15	1,83	200
PA72432215	22 x 15	2,17	150
PA72432218	22 x 18	2,22	150
PA72432815	28 x 15	5,66	100
PA72432818	28 x 18	5,77	100
PA72432822	28 x 22	5,96	100
PA72433522	35 x 22	7,05	60
PA72433528	35 x 28	7,70	50
PA72434222	42 x 22	12,03	50
PA72434228	42 x 28	11,76	40
PA72434235	42 x 35	11,54	40
PA72435435	54 x 35	16,08	20
PA72435442	54 x 42	15,30	20



ΚΩΔ. PA7086
Ημιβέ
By-pass M/F

ΚΩΔΙΚΟΣ Code	ΔΙΑΣΤΑΣΗ Size	ΤΙΜΗ Price €	ΕΥΣ/ΕΙΑ Unit/Box
PA708515	15	5,24	100
PA708518	18	7,59	70
PA708522	22	8,02	50



ΚΩΔ. PA7085
Βε
By-pass F/F

ΚΩΔΙΚΟΣ Code	ΔΙΑΣΤΑΣΗ Size	ΤΙΜΗ Price €	ΕΥΣ/ΕΙΑ Unit/Box
PA708515	15	13,73	100
PA708518	18	14,87	70
PA708522	22	17,70	50

19.3 ΠΡΕΣΑΡΙΣΤΑ ΕΞΑΡΤΗΜΑΤΑ ΓΙΑ ΧΑΛΚΟΣΩΛΗΝΕΣ

19.3 PRESS-FITTINGS FOR COPPER PIPE

ΦΥΣΙΚΟ
ΑΕΡΙΟ



ΚΩΔ. PA7130

Ταφ
Tee

ΚΩΔΙΚΟΣ Code	ΔΙΑΣΤΑΣΗ Size	ΤΙΜΗ Price €	ΣΥΣΤ/ΣΙΑ Unit/Box
PA7130543554	54 x 35 x 54	52,13	10
PA7130544254	54 x 42 x 54	39,11	10

ΚΩΔΙΚΟΣ Code	ΔΙΑΣΤΑΣΗ Size	ΤΙΜΗ Price €	ΣΥΣΤ/ΣΙΑ Unit/Box
PA713012	12	3,39	150
PA713015	15	3,31	100
PA713018	18	4,51	80
PA713022	22	5,86	40
PA713028	28	10,54	35
PA713035	35	17,92	20
PA713042	42	34,83	10
PA713054	54	43,05	10

Ταφ συστολικό / Reducing Tee

PA7130121512	12 x 15 x 12		
PA7130151212	15 x 12 x 12	7,70	100
PA7130151215	15 x 12 x 15	3,84	100
PA7130151515	15 x 15 x 12	7,89	100
PA7130151815	15 x 18 x 15	9,84	80
PA7130152215	15 x 22 x 15	11,25	80
PA7130181218	18 x 12 x 18	5,96	80
PA7130181515	18 x 15 x 15	8,05	80
PA7130181518	18 x 15 x 18	4,11	80
PA7130181815	18 x 18 x 15	8,13	80
PA7130182218	18 x 22 x 18	11,33	50
PA7130221222	22 x 12 x 22	7,01	60
PA7130221515	22 x 15 x 15	9,17	50
PA7130221518	22 x 15 x 18	9,84	50
PA7130221522	22 x 15 x 22	4,91	50
PA7130221815	22 x 18 x 15	10,91	50
PA7130221818	22 x 18 x 18	9,84	50
PA7130221822	22 x 18 x 22	6,30	50
PA7130222215	22 x 22 x 15	9,42	40
PA7130222218	22 x 22 x 18	11,89	40
PA7130222822	22 x 28 x 22	18,32	25
PA7130281522	28 x 15 x 22	18,55	30
PA7130281528	28 x 15 x 28	12,03	30
PA7130281822	28 x 18 x 22	18,81	30
PA7130281828	28 x 18 x 28	16,67	30
PA7130282228	28 x 22 x 22	16,19	30
PA7130282228	28 x 22 x 28	11,99	30
PA7130282822	28 x 28 x 22	18,41	30
PA7130351535	35 x 15 x 35	17,77	25
PA7130351835	35 x 18 x 35	18,81	25
PA7130352228	35 x 22 x 28	26,59	20
PA7130352235	35 x 22 x 35	16,32	20
PA7130352835	35 x 28 x 28	26,14	20
PA7130352835	35 x 28 x 35	17,13	20
PA7130422242	42 x 22 x 42	31,14	10
PA7130422842	42 x 28 x 42	31,59	10
PA7130423542	42 x 35 x 42	32,74	10
PA7130542254	54 x 22 x 54	48,78	10
PA7130542854	54 x 28 x 54	50,65	10



ΚΩΔ. PA7270

Μούφα

Union copper pipe/copper pipe

ΚΩΔΙΚΟΣ Code	ΔΙΑΣΤΑΣΗ Size	ΤΙΜΗ Price €	ΣΥΣΤ/ΣΙΑ Unit/Box
PA727012	12	2,19	300
PA727015	15	2,01	200
PA727018	18	2,51	150
PA727022	22	3,09	100
PA727028	28	6,00	60
PA727035	35	7,47	40
PA727042	42	14,05	25
PA727054	54	17,70	15



ΚΩΔ. PA7240

Συστολή θηλυκή/θηλυκή

Reducing union copper pipe/pipe

ΚΩΔΙΚΟΣ Code	ΔΙΑΣΤΑΣΗ Size	ΤΙΜΗ Price €	ΣΥΣΤ/ΣΙΑ Unit/Box
PA72401512	15 x 12	7,97	300
PA72401815	18 x 15	8,38	200
PA72402215	22 x 15	9,17	150
PA72402218	22 x 18	9,31	130
PA72402822	28 x 22	10,50	80
PA72403528	35 x 28	14,89	50
PA72404235	42 x 35	22,12	35
PA72405442	54 x 42	24,95	15



ΚΩΔ. PA7301

Τάπα

Cap

ΚΩΔΙΚΟΣ Code	ΔΙΑΣΤΑΣΗ Size	ΤΙΜΗ Price €	ΣΥΣΤ/ΣΙΑ Unit/Box
PA730115	15	4,34	400
PA730118	18	5,49	300
PA730122	22	7,32	200
PA730128	28	11,33	100
PA730135	35	12,70	70
PA730142	42	14,45	50
PA730154	54	23,20	25



ΚΩΔ. PA6090
Γωνία 90° θηλυκή
90° elbow female



ΚΩΔ. PA6092
Γωνία 90° αρσενική
90° elbow male

ΚΩΔΙΚΟΣ Code	ΔΙΑΣΤΑΣΗ Size	ΤΙΜΗ Price €	ΣΥΣ/ΕΙΑ Unit/Box
PA60901203	12 x 3/8"	10,24	150
PA60901204	12 x 1/2"	10,48	150
PA60901503	15 x 3/8"	15,90	100
PA60901504	15 x 1/2"	6,75	100
PA60901505	15 x 3/4"	15,60	70
PA60901804	18 x 1/2"	14,72	100
PA60901805	18 x 3/4"	16,82	70
PA60902204	22 x 1/2"	17,72	60
PA60902205	22 x 3/4"	10,67	60
PA60902206	22 x 1"	17,00	40
PA60902806	28 x 1"	19,00	40
PA60903507	35 x 1" 1/4	32,19	20
PA60904208	42 x 1" 1/2	41,53	20
PA60905409	54 x 2"	65,92	10

ΚΩΔΙΚΟΣ Code	ΔΙΑΣΤΑΣΗ Size	ΤΙΜΗ Price €	ΣΥΣ/ΕΙΑ Unit/Box
PA60921204	12 x 1/2"	11,13	200
PA60921504	15 x 1/2"	10,95	150
PA60921804	18 x 1/2"	16,96	100
PA60921805	18 x 3/4"	16,96	100
PA60922205	22 x 3/4"	17,64	100
PA60922806	28 x 1"	26,46	50
PA60923507	35 x 1" 1/4	35,24	40
PA60924208	42 x 1" 1/2	48,05	25
PA60925409	54 x 2"	68,07	7



ΚΩΔ. PA6243
Μαστός αρσενικός
Straight fitting

ΚΩΔΙΚΟΣ Code	ΔΙΑΣΤΑΣΗ Size	ΤΙΜΗ Price €	ΣΥΣ/ΕΙΑ Unit/Box
PA62431203	12 x 3/8"	3,21	250
PA62431204	12 x 1/2"	4,08	200
PA62431503	15 x 3/8"	3,58	200
PA62431504	15 x 1/2"	2,29	150
PA62431505	15 x 3/4"	4,73	100
PA62431804	18 x 1/2"	2,98	150
PA62431805	18 x 3/4"	3,35	100
PA62432204	22 x 1/2"	4,91	100
PA62432205	22 x 3/4"	4,38	100
PA62432206	22 x 1"	5,89	100
PA62432805	28 x 3/4"	13,12	70
PA62432806	28 x 1"	8,05	50
PA62432807	28 x 1" 1/4	16,47	30
PA62433506	35 x 1"	18,28	30
PA62433507	35 x 1" 1/4	17,94	40
PA62433508	35 x 1" 1/2	19,52	25
PA62434207	42 x 1" 1/4	24,58	20
PA62434208	42 x 1" 1/2	25,30	25
PA62435408	54 x 1" 1/2"	42,83	15
PA62435409	54 x 2"	48,41	10



ΚΩΔ. PA6130
Τσαφ θηλυκό
Tee female

ΚΩΔΙΚΟΣ Code	ΔΙΑΣΤΑΣΗ Size	ΤΙΜΗ Price €	ΣΥΣ/ΕΙΑ Unit/Box
PA6130120412	12 x 1/2" x 12	16,91	100
PA6130150315	15 x 3/8" x 15	18,41	80
PA6130150415	15 x 1/2" x 15	10,42	80
PA6130180418	18 x 1/2" x 18	17,77	60
PA6130220422	22 x 1/2" x 22	14,15	50
PA6130220522	22 x 3/4" x 22	20,85	40
PA6130280428	28 x 1/2" x 28	17,94	25
PA6130280528	28 x 3/4" x 28	23,83	20
PA6130280628	28 x 1" x 28	24,70	15
PA6130350435	35 x 1/2" x 35	26,06	15
PA6130420442	42 x 1/2" x 42	31,29	10
PA6130540454	54 x 1/2" x 54	37,16	5



ΚΩΔ. PA6472
Γωνία 90° με στήριγμα
3 holes wallplate elbow copper
pipe/female-short

ΚΩΔΙΚΟΣ Code	ΔΙΑΣΤΑΣΗ Size	ΤΙΜΗ Price €	ΣΥΣ/ΕΙΑ Unit/Box
PA64721204	12 x 1/2"	10,07	80
PA64721504	15 x 1/2"	7,37	80
PA64721804	18 x 1/2"	12,06	70
PA64722205	22 x 3/4"	19,90	40

19.3 ΠΡΕΣΑΡΙΣΤΑ ΕΞΑΡΤΗΜΑΤΑ ΓΙΑ ΧΑΛΚΟΣΩΛΗΝΕΣ

19.3 PRESS-FITTINGS FOR COPPER PIPE

ΦΥΣΙΚΟ
ΑΕΡΙΟ



ΚΩΔ. PA6280

Μαστός αρσενικός για εξάρτημα
Straight fitting male for fitting

ΚΩΔΙΚΟΣ Code	ΔΙΑΣΤΑΣΗ Size	ΤΙΜΗ Price €	ΣΥΣ/ΣΙΑ Unit/Box
PA62801204	12 x 1/2"	8,05	200
PA62801504	15 x 1/2"	8,41	200
PA62801804	18 x 1/2"	8,78	150
PA62801805	18 x 3/4"	9,31	100
PA62802204	22 x 1/2"	13,47	100
PA62802205	22 x 3/4"	14,08	100
PA62802806	28 x 1"	20,78	50
PA62803507	35 x 1" 1/4	27,42	40
PA62804208	42 x 1" 1/2	40,97	25



ΚΩΔ. PA6270

Μαστός θηλυκός
Straight fitting
copper pipe/female

ΚΩΔΙΚΟΣ Code	ΔΙΑΣΤΑΣΗ Size	ΤΙΜΗ Price €	ΣΥΣ/ΣΙΑ Unit/Box
PA62701203	12 x 3/8"	2,87	250
PA62701204	12 x 1/2"	5,03	200
PA62701503	15 x 3/8"	3,13	200
PA62701504	15 x 1/2"	2,87	200
PA62701505	15 x 3/4"	5,96	100
PA62701804	18 x 1/2"	3,88	150
PA62701805	18 x 3/4"	7,65	100
PA62702204	22 x 1/2"	4,43	100
PA62702205	22 x 3/4"	4,60	100
PA62702206	22 x 1"	7,01	80
PA62702805	28 x 3/4"	15,46	60
PA62702806	28 x 1"	8,71	50
PA62702807	28 x 1" 1/4	16,36	30
PA62703506	35 x 1"	20,04	40
PA62703507	35 x 1" 1/4	19,82	40
PA62704207	42 x 1" 1/4	28,02	25
PA62704208	42 x 1" 1/2	28,75	25
PA62705409	54 x 2"	50,27	15



ΚΩΔ. PA6271

Μούφα μακρύ
Long straight fitting

ΚΩΔΙΚΟΣ Code	ΔΙΑΣΤΑΣΗ Size	ΤΙΜΗ Price €	ΣΥΣ/ΣΙΑ Unit/Box
PA62711212	12	15,16	150
PA62711515	15	15,16	100
PA62711818	18	16,88	100
PA62712222	22	16,76	60
PA62712828	28	21,14	50
PA62714242	42	40,19	15
PA62715454	54	42,79	10



ΚΩΔ. PA6331

Ρακόρ τριών τεμαχίων αρσενικό
3 pieces straight fitting-copper
pipe/male with flat seat

ΚΩΔΙΚΟΣ Code	ΔΙΑΣΤΑΣΗ Size	ΤΙΜΗ Price €	ΣΥΣ/ΣΙΑ Unit/Box
PA63311204	12 x 1/2"	17,81	100
PA63311504	15 x 1/2"	16,08	100
PA63311505	15 x 3/4"	21,23	50
PA63311804	18 x 1/2"	21,52	50
PA63311805	18 x 3/4"	22,27	50
PA63312204	22 x 1/2"	33,14	50
PA63312205	22 x 3/4"	23,26	50
PA63312806	28 x 1"	26,92	30
PA63313507	35 x 1" 1/4	40,22	20
PA63314208	42 x 1" 1/2	56,09	10
PA63315409	54 x 2"	73,74	8

19.4 ΠΑΡΕΛΚΟΜΕΝΑ ΓΙΑ ΧΑΛΚΟΣΩΛΗΝΕΣ

19.4 COPPER PIPE ACCESSORIES



ΚΩΔ. 5908HE
Κόλληση Bridgit
Bridgit Solder

ΚΩΔΙΚΟΣ Code	ΔΙΑΣΤΑΣΗ Size	ΤΙΜΗ Price €	ΕΥΣ/ΕΙΑ Unit/Box
5908S0250HE	454gr	23,00	1/50



ΚΩΔ. 5907HE
Αποξειδωτικό-καθαριστικό Bridgit
Deoxidizers for soft brazings Bridgit

ΚΩΔΙΚΟΣ Code	ΔΙΑΣΤΑΣΗ Size	ΤΙΜΗ Price €	ΕΥΣ/ΕΙΑ Unit/Box
5907S0113HE	133,4	3,80	1/24



ΚΩΔ. 5909RHHE
Χαλκοκόλληση HARRIS
HARRIS hard brazing

ΚΩΔΙΚΟΣ Code	ΔΙΑΣΤΑΣΗ Size	ΤΙΜΗ Price €	ΕΥΣ/ΕΙΑ Unit/Box
5909PH00HE	1kg	21,50	1/11



ΚΩΔ. 5906HE
Βόρακας HARRIS
Deoxidizers for hard brazings HARRIS

ΚΩΔΙΚΟΣ Code	ΔΙΑΣΤΑΣΗ Size	ΤΙΜΗ Price €	ΕΥΣ/ΕΙΑ Unit/Box
5906D50HE	50gr	3,00	1



ΚΩΔ. CS
 Τυμνοί ημίσκληροι χαλκοσωλήνες

ΚΩΔΙΚΟΣ Code	ΔΙΑΣΤΑΣΗ Size	ΤΙΜΗ Price €	ΕΥΣ/ΕΙΑ Unit/Box
	10 x 0,70		3 m
	10 x 1,00		4 m
	12 x 0,70		3 m
	12 x 1,00		4 m
	15 x 0,70		3 m
	15 x 0,80		3 m
	15 x 1,00*		4 m
	15 x 1,20*		4 m
	18 x 0,80		3 m
	18 x 1,00*		4 m
	18 x 1,20*		4 m
	22 x 0,80		3 m
	22 x 0,90		3 m
	22 x 1,00*		4 m
	22 x 1,50*		4 m



ΚΩΔ. CS
 Τυμνοί σκληροί χαλκοσωλήνες

ΚΩΔΙΚΟΣ Code	ΔΙΑΣΤΑΣΗ Size	ΤΙΜΗ Price €	ΕΥΣ/ΕΙΑ Unit/Box
	28 x 0,80		3 m
	28 x 0,90		3 m
	28 x 1,00		4 m
	28 x 1,50*		4 m
	35 x 1,00		3 m
	35 x 1,50*		4 m
	35 x 2,00*		4 m
	42 x 1,00		3 m
	42 x 1,20		3 m
	42 x 1,50*		4 m
	42 x 2,00*		4 m
	54 x 1,00		3 m
	54 x 1,20		3 m
	54 x 1,50		4 m
	54 x 2,00*		4 m
	64 x 2,00		4 m
	76,1 x 2,00		4 m
	88,9 x 2,00		4 m
	108 x 2,50		4 m



ΚΩΔ. CCC
 Ρολλοί επενδεδυμένοι με PVC

ΚΩΔΙΚΟΣ Code	ΔΙΑΣΤΑΣΗ Size	ΤΙΜΗ Price €	ΕΥΣ/ΕΙΑ Unit/Box
	12 x 1,00		50 m
	15 x 0,80		50 m
	15 x 1,00		25 m
	15 x 1,00		50 m
	16 x 0,80		50 m
	16 x 1,00		25 m
	16 x 1,00		50 m
	18 x 0,80		25 m
	18 x 1,00		25 m
	18 x 1,00		50 m
	22 x 1,00		25 m



ΚΩΔ. CSC
 Ευθύγραμμοι χαλκοσωλήνες επενδεδυμένοι με PVC

ΚΩΔΙΚΟΣ Code	ΔΙΑΣΤΑΣΗ Size	ΤΙΜΗ Price €	ΕΥΣ/ΕΙΑ Unit/Box
	12 x 1,00		4 m
	16 x 1,00		4 m
	18 x 1,00		4 m
	22 x 1,00		4 m



ΚΩΔ. CCG
 Ρολλοί επενδεδυμένοι με PVC για φυσικό αέριο

ΚΩΔΙΚΟΣ Code	ΔΙΑΣΤΑΣΗ Size	ΤΙΜΗ Price €	ΕΥΣ/ΕΙΑ Unit/Box
	15 x 1,20		50 m
	15 x 1,20		25 m



ΚΩΔ. CC
 Τυμνοί ρολλοί

ΚΩΔΙΚΟΣ Code	ΔΙΑΣΤΑΣΗ Size	ΤΙΜΗ Price €	ΕΥΣ/ΕΙΑ Unit/Box
	11 x 0,75		50 m
	15 x 1,00		50 m
	18 x 1,00		25 m
	18 x 1,50		25 m
	22 x 1,00		25 m
	22 x 1,50		25 m

ΕΠΙΚΟΙΝΩΝΗΣΤΕ ΜΑΖΙ ΜΑΣ ΓΙΑ ΝΑ ΕΝΗΜΕΡΩΘΕΙΤΕ ΓΙΑ ΤΙΣ ΣΗΜΕΡΙΝΕΣ ΤΙΜΕΣ

19.5 ΧΑΛΚΟΣΩΛΗΝΕΣ

19.5 COPPER PIPE

CUSMART



ΚΩΔ. CMS
Ευθύγραμμοι χαλκοσωλήνες
Cusmart

ΚΩΔΙΚΟΣ Code	ΔΙΑΣΤΑΣΗ Size	ΤΙΜΗ Price €	ΣΥΣ/ΕΙΑ Unit/Box
	14 x 2,00		3 m
	16 x 2,00		3 m
	18 x 2,00		3 m
	20 x 2,00		3 m
	26 x 3,00		3 m
	32 x 3,00		3 m



ΚΩΔ. CMC
Ρολλοί χαλκοσωλήνων Cusmart

ΚΩΔΙΚΟΣ Code	ΔΙΑΣΤΑΣΗ Size	ΤΙΜΗ Price €	ΣΥΣ/ΕΙΑ Unit/Box
	14 x 2,00		50 m
	16 x 2,00		50 m
	18 x 2,00		50 m
	20 x 2,00		50 m
	26 x 3,00		50 m
	32 x 3,00		25 m



ΚΩΔ. CMC1
Ρολλοί χαλκοσωλήνων Cusmart
επενδεδυμένοι με μόνωση

ΚΩΔΙΚΟΣ Code	ΔΙΑΣΤΑΣΗ Size	ΤΙΜΗ Price €	ΣΥΣ/ΕΙΑ Unit/Box
	14 x 2,00		50 m
	16 x 2,00		50 m
	18 x 2,00		50 m
	20 x 2,00		50 m
	26 x 3,00		50 m
	32 x 3,00		25 m

19.5 ΧΑΛΚΟΣΩΛΗΝΕΣ ΜΟΝΩΜΕΝΟΙ ΓΙΑ ΗΛΙΑΚΑ ΣΥΣΤΗΜΑΤΑ

19.5 PREINSULATED COPPER PIPES FOR SOLAR SYSTEMS

COPPER TUBES
TALOS
EQUITHEN SOLAR



ΚΩΔ. CCIS
Χαλκοσωλήνες μονωμένοι,
σε ζευγάρια, με ενσωματωμένο
καλώδιο για τον αισθητήρα της
θερμότητας

ΚΩΔΙΚΟΣ Code	ΔΙΑΣΤΑΣΗ Size	ΤΙΜΗ Price €	ΣΥΣ/ΕΙΑ Unit/Box
	15 x 1,00		10/15/20/25
	1 x 1,00		10/15/20/25
	22 x 1,00		10/15/20/25

Οι σωλήνες παράγονται σε μονωμένα ζευγάρια με μόνωση 13 mm ανά σωλήνα και καλώδιο 2Χ0,75 mm², ενσωματωμένο στον έναν από τους δύο σωλήνες. Ανάλογα με τις αναγκές της εγκατάστασης, οι σωλήνες μπορούν εύκολα να διαχωριστούν.

ΕΠΙΚΟΙΝΩΝΗΣΤΕ ΜΑΖΙ ΜΑΣ ΓΙΑ ΝΑ ΕΝΗΜΕΡΩΘΕΙΤΕ ΓΙΑ ΤΙΣ ΣΗΜΕΡΙΝΕΣ ΤΙΜΕΣ

19.5 ΧΑΛΚΟΣΩΛΗΝΕΣ ΜΟΝΩΜΕΝΟΙ

19.5 INSULATED COPPER PIPE

TALOS
ECUTHERM™



ΚΩΔ. CCI
Ρολλοί μονωμένοι με μόνωση
9mm

ΚΩΔΙΚΟΣ Code	ΔΙΑΣΤΑΣΗ Size	ΤΙΜΗ Price €	ΣΥΣ/ΕΙΑ Unit/Box
	12 x 1,00		50 m
	15 x 1,00		50 m
	15 x 1,00		25 m
	16 x 1,00		50 m
	16 x 1,00		25 m
	18 x 1,00		50 m
	18 x 1,00		25 m
	22 x 1,00		25 m

19.5 ΧΑΛΚΟΣΩΛΗΝΕΣ ΨΥΚΤΙΚΟΙ

19.5 AIRCONDITIONING COPPER PIPE

ACR
TALOS
ECUTHERM™



ΚΩΔ. CCR1
Ρολλοί μονωμένοι με μόνωση
9mm

ΚΩΔΙΚΟΣ Code	ΔΙΑΣΤΑΣΗ Size	ΤΙΜΗ Price €	ΣΥΣ/ΕΙΑ Unit/Box
	1/4 x 0,80		30 m
	3/8 x 0,80		30 m
	1/2 x 0,80		30 m
	5/8 x 1,00		15 m
	3/4 x 1,00		15 m
	7/8 x 1,00		15 m



ΚΩΔ. CCR2
Δίπλοι μονωμένοι ρολλοί
με μόνωση 9mm

ΚΩΔΙΚΟΣ Code	ΔΙΑΣΤΑΣΗ Size	ΤΙΜΗ Price €	ΣΥΣ/ΕΙΑ Unit/Box
	1/4 x 0,80-3/8 x 0,80		20 m
	1/4 x 0,80-1/2 x 0,80		20 m
	1/4 x 0,80-5/8x 1,00		20 m
	1/4 x 0,80-3/4x 1,00		20 m
	3/8 x 0,80-1/2 x 0,80		20 m
	3/8 x 0,80-5/8x 1,00		20 m
	3/8 x 0,80-3/4x 1,00		20 m
	1/2 x 0,80-3/4x 1,00		20 m

ΕΠΙΚΟΙΝΩΝΗΣΤΕ ΜΑΖΙ ΜΑΣ ΓΙΑ ΝΑ ΕΝΗΜΕΡΩΘΕΙΤΕ ΓΙΑ ΤΙΣ ΣΗΜΕΡΙΝΕΣ ΤΙΜΕΣ



20



**ΔΙΑΦΟΡΑ
ΕΞΑΡΤΗΜΑΤΑ
ΥΔΡΕΥΣΗΣ**

ACCESSORIES



ΚΩΔ. 1030FF
Θηλυκό 1/2" x 1/2" FILL-NOX
Female 1/2" x 1/2" FILL- NOX

ΚΩΔΙΚΟΣ Code	ΔΙΑΣΤΑΣΗ Size	ΤΙΜΗ Price €	ΕΥΣ/ΕΙΑ Unit/Box
1030FF04020	20 cm	2,10	10/250
1030FF04025	25 cm	2,20	10/250
1030FF04030	30 cm	2,30	10/200
1030FF04035	35 cm	2,40	10/170
1030FF04040	40 cm	2,50	10/200
1030FF04045	45 cm	2,60	10/150
1030FF04050	50 cm	2,70	10/150
1030FF04060	60 cm	2,80	10/150
1030FF04070	70 cm	3,00	10/100
1030FF04080	80 cm	3,20	10/100
1030FF04100	100 cm	3,70	10/100
1030FF04150	150 cm	4,70	10/100



ΚΩΔ. 1030MF
Αρσενικό-θηλυκό
1/2" x 1/2" FILL-NOX
Male-female 1/2" x 1/2 FILL- NOX

ΚΩΔΙΚΟΣ Code	ΔΙΑΣΤΑΣΗ Size	ΤΙΜΗ Price €	ΕΥΣ/ΕΙΑ Unit/Box
1030MF04020	20 cm	2,10	10/250
1030MF04025	25 cm	2,10	10/250
1030MF04030	30 cm	2,30	10/200
1030MF04035	35 cm	2,30	10/170
1030MF04040	40 cm	2,50	10/200
1030MF04045	45 cm	2,50	10/150
1030MF04050	50 cm	2,70	10/150
1030MF04060	60 cm	2,80	10/150
1030MF04070	70 cm	3,00	10/100
1030MF04080	80 cm	3,20	10/100
1030MF04100	100 cm	4,70	10/100



ΚΩΔ. 1020FF
Θηλυκό με γωνιακό ρακόρ
1/2" x 1/2" FILL-NOX
Female with angle connection
1/2" x 1/2" FILL- NOX

ΚΩΔΙΚΟΣ Code	ΔΙΑΣΤΑΣΗ Size	ΤΙΜΗ Price €	ΕΥΣ/ΕΙΑ Unit/Box
1020FF04020	20 cm	3,70	10/150
1020FF04030	30 cm	3,80	10/150
1020FF04040	40 cm	4,30	10/150
1020FF04050	50 cm	4,50	10/100
1020FF04060	60 cm	5,00	10/100



ΚΩΔ. 1103MF
Μπαταριών M10 και M12 &
παξιμόδι θηλυκό - GRIFERIAS
For taps M10-M12 and female nut
GRIFERIAS

ΚΩΔΙΚΟΣ Code	ΔΙΑΣΤΑΣΗ Size	ΤΙΜΗ Price €	ΕΥΣ/ΕΙΑ Unit/Box
1103MF100335	M10x3/8"x35cm	2,40	10/200
1103MF100350	M10x3/8"x50cm	2,70	10/150
1103MF100435	M10x1/2"x35cm	2,40	10/200
1103MF100450	M10x1/2"x50cm	2,80	10/150
1103MF120435	M12x1/2"x35cm	3,30	10/100
1103MF120450	M12x1/2"x50cm	3,70	10/100



ΚΩΔ. 1150FF
Πλυντηρίου 3/4" x 3/4"
με γωνιακό ρακόρ FILL-NOX
3/4" x 3/4" with angle connection
FILL-NOX

ΚΩΔΙΚΟΣ Code	ΔΙΑΣΤΑΣΗ Size	ΤΙΜΗ Price €	ΕΥΣ/ΕΙΑ Unit/Box
1150FF05150	150 cm	7,90	5/50
1150FF05200	200 cm	9,00	5/50
1150FF05250	250 cm	10,00	5/50

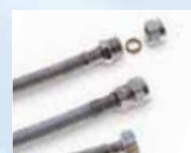

ΚΩΔ. 2954C
Θηλυκό σπείρωμα και ρακόρ Φ10
BICONO*
Female & Φ10 compression fitting
BICONO*

ΚΩΔΙΚΟΣ Code	ΔΙΑΣΤΑΣΗ Size	ΤΙΜΗ Price €	ΕΥΣ/ΕΙΑ Unit/Box
1702FF100420	20 cm	2,70	10/250
1702FF100430	30 cm	2,90	10/200
1702FF100440	40 cm	3,10	10/150
1702FF100450	50 cm	3,40	10/100
1702FF100460	60 cm	3,50	10/100

* Θηλυκό σπείρωμα 1/2" και ρακόρ Φ10 x 3/8"



ΚΩΔ. 5040FF
 Θυλήκος 1/2" x 1/2" μεγάλης
 παροχής GIGANTE
 Female 1/2" x 1/2" GIGANTE

ΚΩΔΙΚΟΣ Code	ΔΙΑΣΤΑΣΗ Size	ΤΙΜΗ Price €	ΣΥΣ/ΞΙΑ Unit/Box
5040FF04030	30 cm	5,00	10/100
5040FF04040	40 cm	5,20	10/100
5040FF04050	50 cm	5,60	10/100
5040FF04060	60 cm	5,90	10/50
5040FF04080	80 cm	7,10	1/50
5040FF04100	100 cm	8,00	1/25



ΚΩΔ. 5030FF
 Θυλήκος 3/4" x 3/4" μεγάλης
 παροχής GIGANTE
 Female 3/4" x 3/4" GIGANTE

ΚΩΔΙΚΟΣ Code	ΔΙΑΣΤΑΣΗ Size	ΤΙΜΗ Price €	ΣΥΣ/ΞΙΑ Unit/Box
5030FF05030	30 cm	6,10	10/100
5030FF05040	40 cm	6,50	10/100
5030FF05050	50 cm	6,80	10/100
5030FF05060	60 cm	7,10	10/50



ΚΩΔ. 8040FF
 Αερίου θυλήκος 1/2"-FIL-GAZ
 Female 1/2" for gaz-FIL-GAZ

ΚΩΔΙΚΟΣ Code	ΔΙΑΣΤΑΣΗ Size	ΤΙΜΗ Price €	ΣΥΣ/ΞΙΑ Unit/Box
8040FF04040	40 cm	3,80	10/200
8040FF04050	50 cm	4,10	10/150
8040FF04060	60 cm	4,40	10/150
8040FF04080	80 cm	5,00	10/100
8040FF04100	100 cm	5,50	10/100



ΚΩΔ. 9060FF
 Αερίου θυλήκος 1/2" μεγάλης
 παροχής GIGANTE
 Female 1/2" for gaz GIGANTE

ΚΩΔΙΚΟΣ Code	ΔΙΑΣΤΑΣΗ Size	ΤΙΜΗ Price €	ΣΥΣ/ΞΙΑ Unit/Box
9060FF04060	60	7,50	10/50
9060FF04080	80	8,80	1/50
9060FF04100	100	10,00	1/25
9060FF04150	150	13,30	1/20



ΚΩΔ. 1105FF
 Θυλήκος πετρελαίου 1/4" FIL-OIL
 Female for oil 1/4 FIL-OIL

ΚΩΔΙΚΟΣ Code	ΔΙΑΣΤΑΣΗ Size	ΤΙΜΗ Price €	ΣΥΣ/ΞΙΑ Unit/Box
1005FF02040	40 cm	3,50	10/100
1005FF02050	50 cm	3,60	10/100
1005FF02060	60 cm	3,80	10/100
1005FF02080	80 cm	4,30	10/100
1005FF02100	100 cm	4,90	10/100



ΚΩΔ. 1104FF
 Θυλήκος πετρελαίου 3/8" FIL-OIL
 Female for oil 3/8 FIL-OIL

ΚΩΔΙΚΟΣ Code	ΔΙΑΣΤΑΣΗ Size	ΤΙΜΗ Price €	ΣΥΣ/ΞΙΑ Unit/Box
1104FF03040	40 cm	2,90	10/100
1104FF03050	50 cm	3,20	10/100
1104FF03060	60 cm	3,90	10/100
1104FF03080	80 cm	4,30	10/100
1104FF03100	100 cm	4,90	10/100



ΚΩΔ. 1210FF
 Θυλήκος πετρελαίου γωνιακό
 FIL-OIL
 Female with angle connection
 for oil - FIL-OIL

ΚΩΔΙΚΟΣ Code	ΔΙΑΣΤΑΣΗ Size	ΤΙΜΗ Price €	ΣΥΣ/ΞΙΑ Unit/Box
1210FF0202060	1/4" x 60cm	5,00	10/100
1210FF0202080	1/4" x 80cm	5,50	10/100
1210FF0202100	1/4" x 100cm	6,20	10/100
1210FF0303080	3/8" x 80cm	8,10	10/100
1210FF0303100	3/8" x 100cm	8,80	10/100
1210FF0203080	1/4" x 3/8" x 80cm	5,50	10/100
1210FF0203100	1/4" x 3/8" x 100cm	6,20	10/100



ΚΩΔ.2080MF

Πιστικών αντλιών με ορειχάλινο παξιμάδι σύρμα και πιάστρα γαλβανιζέ FIL-BOR
For pumps with brass nut an galvanized steel FIL-BOR

ΚΩΔΙΚΟΣ Code	ΔΙΑΣΤΑΣΗ Size	ΤΙΜΗ Price €	ΣΥΣ/ΣΙΑ Unit/Box
60 cm			
2080MF0505060	3/4	10,60	1/50
2080MF0606060	1"	14,30	1/20
2080MF0707060	1" 1/4	16,20	1/20
2080MF0808060	1" 1/2	46,00	1/20
2080MF0606960	1" γωνιακό	32,00	1/50
80 cm			
2080MF0505080	3/4	11,50	1/50
2080MF0606080	1"	16,30	1/20
2080MF0707080	1" 1/4	25,00	1/20
2080MF0808080	1" 1/2	52,50	1/20
2080MF0606980	1" γωνιακό	44,50	1/50
100 cm			
2080MF0606100	1"	19,00	1/20
2080MF0707100	1" 1/4	31,00	1/20



ΚΩΔ.2060MF1

Πιστικών αντλιών με ορειχάλινο παξιμάδι σύρμα και πιάστρα ανοξείδωτα γαλβανιζέ FIL-BOR
For pumps, inox with brass nut FIL-BOR

ΚΩΔΙΚΟΣ Code	ΔΙΑΣΤΑΣΗ Size	ΤΙΜΗ Price €	ΣΥΣ/ΣΙΑ Unit/Box
60 cm			
2060MF10606060	1"	19,50	1/20
2060MF10707060	1" 1/4	29,00	1/20
2060MF10808060	1" 1/2	52,50	1/20
2060MF10909060	2"	93,00	1/10
80 cm			
2060MF10606080	1"	21,00	1/20
2060MF10707080	1" 1/4	31,50	1/20
2060MF10808080	1" 1/2	60,00	1/20
2060MF10909080	2"	105,00	1/10
100 cm			
2060MF10707100	1" 1/4	34,00	1/20

ΤΕΧΝΙΚΕΣ ΟΔΗΓΙΕΣ ΕΓΚΑΤΑΣΤΑΣΗΣ ΕΥΚΑΜΠΤΩΝ ΣΠΙΡΑΛ

Πριν τοποθετήσετε το σπιδράλ, βεβαιωθείτε ότι η στεφάνη που συγκρατεί το ρακόρ στον εύκαμπτο σωλήνα είναι επαρκώς πιεσμένη.



Μην τοποθετείτε το σπιδράλ με ακτίνα καμπυλότητας μικρότερη από 6 φορές τη διάμετρό του. Σε περίπτωση που αυτό δεν είναι εφικτό, χρησιμοποιήστε σπιδράλ με γωνιακό εξάρτημα στην άκρη.



Βεβαιωθείτε ότι το σπιδράλ δεν είναι τεταμένο ή στριμμένο. Σε ορισμένες περιπτώσεις ίσως βοηθήσει η χρήση δύο κλειδιών για τη χρήση του ρακόρ. Δεν είναι απαραίτητη η εφαρμογή υπερβολικής δύναμης για την στεγανοποίηση των ρακόρ.

Μην εκτείθετε το σπιδράλ σε γυμνή φλόγα ή υπερβολική θερμοκρασία καθώς υπάρχει κίνδυνος να καταστραφεί ο λαστικοσωλήνας μέσα στο σπιδράλ.

Τοποθετείστε το σπιδράλ έτσι ώστε να είναι εύκολη η πρόσβαση σε αυτό για επιθεώρηση. Η πρόσβαση στα άκρα του σπιδράλ πρέπει να είναι εύκολη,

χωρίς εμπόδια .

Μετά την τοποθέτηση, πρεσάστε το σπιδράλ σε πίεση 12 ατμόσφαιρες για 30 λεπτά.

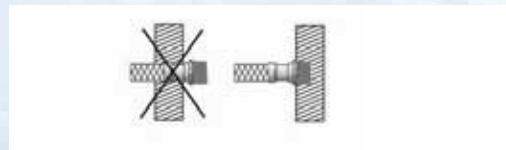

Σπιδράλ με γαλβανιζέ εξωτερικό πλέγμα, δεν πρέπει να τοποθετούνται σε υγρό περιβάλλον όπου υπόκεινται σε συμπίκνωση, με αποτέλεσμα, την οξείδωση και τελικά την διάβρωση του πλέγματος .

Διατήρηση των σπιδράλ αερίου: Τα σπιδράλ αυτά αντικαθίστανται εύκολα και γρήγορα κάθε 5 χρόνια.

Τα σπιδρά ΜΑΤΕΥ κατασκευάζονται στην Ισπανία και είναι πιστοποιημένα από 22 αναγνωρισμένα ινστιτούτα 17 χωρών, μεταξύ των οποίων:
NSF - Η.Π.Α, DVGW - ΓΕΡΜΑΝΙΑ, KIWA - ΟΛΛΑΝΔΙΑ, SVGW - ΕΛΒΕΤΙΑ,
AENOR - ΙΣΠΑΝΙΑ, CSTBat & Avis Technique - ΓΑΛΛΙΑ, WATERMARK - ΑΥΣΤΡΑΛΙΑ κ.α.

Εφαρμογές

FIL-NOX: Εγκαταστάσεις ειδών υγιεινής

(μπανιέρες, καζανάκια, θερμοσίφωνα, καφετιέρες)

GIGANTE: Fancoil, Θερμοσίφωνα, πλιακό Air contition κλπ

BICONO: Σύνδεση μπανιερών μιάς οπής με σωληνάκι Φ 10

GRIFERIA: Ανευθείας σύνδεση μπανιερών μιας οπής

FIL-OIL: Σύνδεσμος καυστήρων πετρελαίου, λάδι και ντιζέλ

FIL-GAZ: Σύνδεσμοι φυσικού αερίου, βουτανίου και προπανίου

	ΘΕΡΜΟΚΡΑΣΙΑ ΛΕΙΤΟΥΡΓΙΑΣ (°C)	ΠΙΕΣΗ ΛΕΙΤΟΥΡΓΙΑΣ (bar)	ΟΝΟΜΑΣΤΙΚΗ ΠΑΡΟΧΗ ΣΤΑ 3 BAR (l/min)
FIL-NOX	110	20	32
GIGANTE	110	16	86
BICONO	110	20	32
GRIFERIA	110	20	19
FIL-OIL	100	10	19
FIL-GAS	-	10	-
FIL-GAS GIGANTE	-	10	-

FIL-BOR: Πιεστικά συγκροτήματα, αντλίες νερού, air condition, συλλέκτες υδρόμετρων

FIL-BOR	ΘΕΡΜΟΚΡΑΣΙΑ ΛΕΙΤΟΥΡΓΙΑΣ (°C)	ΠΙΕΣΗ ΛΕΙΤΟΥΡΓΙΑΣ (bar)	ΟΝΟΜΑΣΤΙΚΗ ΠΑΡΟΧΗ ΣΤΑ 3 BAR (l/min)
3/4"	110	10	220
1"	110	10 (16 INOX)	250
1" 1/4	110	6	450
1" 1/2	110	6	850
2"	110	6	1400

ΥΛΙΚΑ ΚΑΤΑΣΚΕΥΗΣ



Ρακόρ Θηλυκό

Από επινικελωμένο ορείχαλκο. (Στα Fil-Bor γαλβανιζέ και inox - από σφυρήλατο ορείχαλκο)

Εξωτερικό κροφίσιο

Από ορείχαλκο, με ενσωματωμένο λάστιχο στεγανοποίησης (Στο Fil-Oil - λάστιχο στεγανοποίησης από OILIT)

Εξωτερικό πλέγμα

Από ανοξείδωτο ασάλι (AISI 304) με κάλυψη 95% (Στο Fil-Bor γαλβανιζέ - από γαλβανιζέ ασάλι)

Εξωτερικός Σωλήνας

Από μη τοξικό λάστιχο EPDM (τροφιμων), (Στα Fil-Oil 7 Fil-Gas από λάστιχο NBR - PVC)

Στεφάνη συγκράτησης άκρων

Από ανοξείδωτο ασάλι AISI 304 (Στο Fil-Bor γαλβανιζέ - από γαλβανιζέ ασάλι)

Ρακόρ Αρσενικό

Από επινικελωμένο ορείχαλκο (στα Fil-Bor γαλβανιζέ και INOX από σφυρήλατο ορείχαλκο)



AENOR (SPAIN)



KIWA (NE)



TUV-DVGW (DEUTCHLAND)



SITAC (SWEEDEN)



COBRT INSTAL (POLAND)



CSTB (FRANCE)



SVOW (SWITZERLAND)



IMI (HUNGARY)



SZI (CZE-REPUBLIC)



GOST (RUSSIA)



WATERMARK (AUSTRALIA)

PRODUCTS QUALITY

TIEMME RACCORDERIE S.p.A.

*manufacturer of complete heating systems, sanitary and gas installations
situated in Castegnato (BS) Via Cavallera 6/A
according to 46/1990 standards
"Regulations on systems safety"
and to D.P.R. 447 of 6th December 1991
"Regulation for implementation of Law 46/1990,
concerning the installations safety"*

DECLARES

*that all the products distributed to customers
are planned and produced according to technical norms
And according to quality requirements
Indicated in EN ISO 9000 International standards*

*The quality of TIEMME products
was recognized through ISO 9001 from KIWA
which certifies the seriousness of company
In development, production and sale
of catalogue articles*

The Managing Director





Η συνεχής προσπάθεια της TIEMME για τη βελτίωση της ποιότητας και της λειτουργικότητας των προϊόντων της, την υποχρεώνει να διατηρήσει το δικαίωμα να μεταβάλλει χωρίς προειδοποίηση τεχνικά, αισθητικά ή εμπορικά στοιχεία που αναφέρονται στον κατάλογο αυτό.

TIEMME, due to the continous effort for improvement of the quality and functionality of its products, reserves the right to modify contents of the present catalogue by introducing technical, aesthetic or commercial changes without prior notice.